

MANUTENTION  
STOCKAGE  
LEVAGE

EQUIPEMENT  
GENERAL

AMENAGEMENTS  
EXTERIEURS

PROTECTION DE  
L'ENVIRONNEMENT

ATELIER ET  
EXPEDITION

TECHNIQUE ET  
PRODUCTION

EQUIPEMENTS  
COLLECTIVITES

BUREAUX



ENTREPRISES ET COLLECTIVITES 2025



**B**ienvenue dans votre nouvelle édition du catalogue Général Techni-Contact.

Ce très beau catalogue de 388 pages est dédié aux entreprises et aux collectivités, quelle que soit leur activité. Il comprend une sélection de matériels et d'équipements répondant à l'ensemble de vos besoins, fournis par nos partenaires ou sélectionnés par nos experts.

**Vous recherchez du matériel de manutention ou de stockage ?**

Rendez-vous dans la section rouge de notre catalogue. Vous y trouverez une large gamme de chariots, transpalettes, tables élévatrices, bacs ou rayonnages.

**Besoin d'équipements pour vos collaborateurs ou d'aménagements généraux ?**

Notre section bleue Equipement Général vous propose une sélection d'équipements de protection et d'aménagements de sécurité

**Des projets d'aménagements urbains ?**

Le chapitre aménagements extérieurs comprend de nombreux mobiliers urbains, équipements sportifs et bâtiments.

**Vous êtes soucieux du traitement de vos déchets ?**

Dans la section Protection de l'Environnement, vous trouverez tous les équipements pour stocker et traiter vos déchets. Vous y trouverez aussi nos matériels d'hygiène.

**Vous désirez optimiser vos centres d'expédition ?**

Notre section Atelier et Expédition vous propose des équipements d'emballage, de pesage ainsi que des matériels pour aménager vos ateliers.

**Vous cherchez à optimiser vos flux de production ?**

Parcourez notre section Technique et Production où vous découvrirez toute une gamme de machines industrielles.

**Vous êtes une collectivité ?**

Retrouvez l'ensemble du mobilier intérieur, extérieur, le matériel pour fêtes ou les équipements d'hébergement et de restauration.

**Besoin d'aménagements de bureaux ?**

Tous nos mobiliers de bureau sont dans la section bordeaux de notre catalogue.

Plus que de simples catalogues papier et internet, Techni-Contact offre à ses clients un véritable service d'aide à l'achat via ses experts métiers. Ils les aident à trouver les produits correspondant à leurs besoins et les mettent en relation avec les meilleurs partenaires.

**MANUTENTION, STOCKAGE, LEVAGE**

Diabes, Chariots, Remorques	14
Transpalettes, Gerbeurs, Pousseurs, Véhicules	29
Palettes, Caisses-palettes	44
Bacs, Cuves, Aménagement véhicule utilitaire	52
Levage, Mise à niveau	66
Manutention continue	72
Rayonnages, Stockage, Plateformes	74

**EQUIPEMENT GENERAL**

Echelles, Escaliers, Passerelles, Nacelles	80
Equipement de quai, Portes industrielles	92
Protection, Sécurité, Signalisation intérieure	102
Vêtements de protection	120

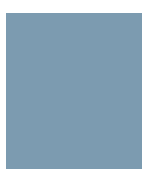
**AMENAGEMENTS EXTERIEURS**

Signalisation extérieure	124
Mobilier urbain	140
Aménagements urbains	166
Bâtiments, Abris	192

**PROTECTION DE L'ENVIRONNEMENT**

Stockage de produits dangereux	202
Presse à balles, Broyeurs, Compacteurs	211
Collecte des déchets, Cendriers	220
Nettoyage, Entretien et Hygiène	228
Matériel espaces verts	236

**ATELIER ET EXPEDITION**

Equipement, Aménagement d'atelier	240
Emballage, Etiquetage, Pesage	250

**TECHNIQUE ET PRODUCTION**

Outils, Accessoires	260
Machines outils, Groupes électrogènes	262
Lavage industriel	271
Cabines de peinture, Insonorisation	274
Solutions acoustiques	277
Rénovation	278

**EQUIPEMENTS POUR COLLECTIVITES**

Mobilier de collectivités	284
Affichage extérieur	294
Mobilier espaces verts	296
Matériel pour fêtes	298
Equipements, hôtellerie, restauration	300
Matériel encaissement et caisse enregistreuse	308
Aires de jeux, Sports	310

**BUREAUX**

Mobilier de bureaux, Multimédia	322
Solutions acoustiques	336
Rayonnage, Archivage	346
Traitement du courrier	354
Affichage intérieur et extérieur	360
Mobilier bois	366

## Votre organisation a besoin d'équipements pour fonctionner

Nous vous faisons gagner du temps et de l'argent sur vos achats

Se procurer les matériels nécessaires à son activité est difficile.

Où trouver les équipements ? Les bons fournisseurs ?

Vous souhaitez vous concentrer sur votre business et nous vous comprenons.

Techni-Contact vous fait gagner du temps et de l'argent sur vos achats.

## Nos outils pour optimiser vos achats :

Un site unique pour tous vos achats : nous disposons forcément du matériels dont vous avez besoin.

3 très beaux catalogues papier, pour avoir à portée de mains, une sélection de nos meilleurs équipements.



## 200.000 équipements en ligne pour les entreprises et les collectivités

Commandez ou demandez un devis

[www.techni-contact.com](http://www.techni-contact.com)



### Site de confiance



Plus de 1 million de devis à nos utilisateurs



Nous prendrons soin de vos commandes.



Nos clients parlent de nous.

# pour tous vos achats professionnels !

## Contactez simplement notre équipe

Elle recherche gratuitement les équipements dont vous avez besoin

## Vous recevez des devis personnalisés



**William Debaes**  
Tel : 01 55 60 29 26

**Alex Masméjean**  
Tel : 01 84 19 58 40

**Sophie Petit**  
Tel : 01 55 60 29 21



**Conseils d'experts**

**Gagnez encore plus de temps ! Pas besoin de chercher sur notre site, contactez directement nos experts !**

**Ils vous conseillent et recherchent directement dans notre base le matériel qui répond de manière optimale à votre besoin.**



par  
**email**

Contactez-nous aussi par email pour nous exposer votre besoin :  
[demande-recherche@techni-contact.com](mailto:demande-recherche@techni-contact.com)



par  
**chat**

C'est facile et rapide :  
contactez-nous par chat directement sur notre site !



**Demande en ligne**

Vous avez trouvé votre matériel sur notre site ? Demandez en devis en ligne. Il sera pris en charge par notre équipe.

# Devis express

Faites-nous directement part de votre besoin

**technicontact** La marketplace B2B

Chercher un produit, une référence...

01.55.60.29.29  
Du lundi au vendredi de 9H à 19H

Mon compte

Panier

**CLIQUEZ sur :** Devis express

Qui sommes-nous? Nos catalogues

**La marketplace pour les entreprises et les collectivités**

- ✓ Commandez vos équipements
- ✓ Trouvez des fournisseurs
- ✓ Soyez guidés par nos experts

Tous les achats de votre organisation, quel que soit votre secteur d'activité.

**500.000 organisations nous ont fait confiance**

Que recherchez-vous ?

Notes Verifiées 8.7/10

200.000 produits

Devis en 24H

Experts à votre écoute

Pour toutes les organisations

Depuis 2001

## Faites-nous part de votre besoin

Nous recherchons gratuitement pour vous les équipements

### Comment ça marche?

- 1 Précisez les équipements recherchés (matériels, quantités, délais..)
- 2 Un expert dédié recherche gratuitement les produits répondant à votre projet
- 3 Vous recevez une réponse dans les 24H ouvrés.

La marketplace B2B Techni-Contact couvre l'ensemble des besoins des entreprises et des collectivités.

### A qui adresser notre réponse ?

Nom et Prénom :

Téléphone :

Email :

### Votre besoin

Soyez le plus complet possible dans la description de votre besoin.

Envoyer ma demande

Gratuit et sans engagement

Votre demande sera prise en charge par un expert.

Ils nous font confiance



# Nos utilisateurs

**600 000 organisations  
ont déjà optimisé leurs achats.**

**Nous leur avons trouvé gratuitement  
les bons fournisseurs**



Tous les mois, des milliers d'entreprises et de collectivités ont optimisé leurs achats grâce à Techni-Contact. Nous aidons les organisations de tous les secteurs, dans toute la France.



Industries



Services



Commerces



Collectivités



Artisans



Professions libérales

**Nous contacter**



par  
**téléphone**

01 55 60 29 29



par  
**email**

info@techni-contact.com



par  
**courrier**

TECHNI CONTACT

253, rue Galliéni  
92774 Boulogne-Billancour cedex France



**La cabine acoustique**  
*Spéciale industrie*

MADE IN FRANCE



SOLO      DUO      QUATTRO

**Spécifique à un usage en industrie**  
(Usine, Laboratoire, Dépôt...)

La cabine acoustique idéale pour le secteur industriel

- Mobile par un simple transpalette/chariot élévateur
- Filtration et ventilation (air renouvelé en moins d'une minute)
- 36db de performance acoustique (norme ISO 11957)
- Revêtements et matériaux adaptés à l'industrie

[www.mobloo.fr](http://www.mobloo.fr)



REMPLEUSEUSES & ÉTIQUETEUSES

**Remplisseuse, visseuse & Étiqueteuse**



5 Jusqu'à 5 postes d'étiquetage    8 Jusqu'à 8 becs de dosage    35 Jusqu'à 35 produits/min

**SOLUTIONS COMPLÈTES DE CONDITIONNEMENT**

COMPATIBLE avec une large gamme de formes de produits, qu'ils soient cylindriques, coniques, ovales, ou rectangulaires.

[www.cdafrance.com](http://www.cdafrance.com)



**Mobilier urbain pour deux roues**



Garage à trottinettes avec recharge électrique étanche IP55  
**TROTPIX ELEC**



Support 3 vélos gain de place  
**VELHUP**



Station de gonflage, réparation et lavage  
**TOUT EN UN avec lavage**

[www.velogalaxie.com](http://www.velogalaxie.com)



**Stationnement des vélos et Mobiliers urbains**



**Modèle VELOPORT :** Ce système de rack permet un stationnement compact et optimise le nombre de places dans tous les lieux où l'espace est limité. Livrable avec points de recharge pour V.A.E.



Consultez nous pour une solution étudiée et sur mesure

[www.norcor-velo.fr](http://www.norcor-velo.fr)





### Nettoyage et démoussage par drone



Le démoussage par drone est une solution innovante qui allie respect de l'environnement et réduction des coûts.

**Moins de consommation d'eau :** Nos drones pulvérisateurs utilisent jusqu'à 5 fois moins d'eau qu'un nettoyage manuel ou à haute pression, tout en assurant une couverture uniforme et efficace.

**Moins de produits chimiques :** Grâce à la pulvérisation de précision, nous appliquons uniquement la quantité nécessaire de traitement anti-mousse biodégradable, limitant ainsi le ruissellement dans les sols et les eaux de pluie.

**Zéro émission de CO<sub>2</sub> :** Nos drones électriques fonctionnent sans émissions polluantes, contrairement aux équipements traditionnels utilisant des moteurs thermiques (nacelles, karchers à essence, etc.).

Tarif jusqu'à -50% moins cher qu'une méthode traditionnelle

[www.kemidrone.com](http://www.kemidrone.com)



### GONDOLE DE MAGASIN

CRÉEZ VOUS-MÊME VOS GONDOLES DE MAGASINS AVEC LEURS ACCESSOIRES SUR NOTRE SITE INTERNET GRÂCE À NOTRE CONFIGURATEUR LUDIQUE !



REVENDEUR OFFICIEL  
MODERN EXPO

[www.pro-occasion-rayonnage.fr](http://www.pro-occasion-rayonnage.fr)



### Installation et entretien de votre MONTE VOITURE ou MONTE-CHARGE sur l'Île de France



**DEMANDEZ UN DEVIS GRATUIT  
APPELÉZ-NOUS - RAPPEL IMMÉDIAT**

[www.dianar.fr](http://www.dianar.fr)



### Caisse-palette plastique pliable 565 litres



Dimensions ext : 800 x 1200 x 805 mm  
Dimensions inter : 720 x 1120 x 660 mm



Fabriquée en PEHD  
Volume : 565 L  
Charge : 650 Kg

[www.mdm.fr](http://www.mdm.fr)

**EQUIP INDUSTRY** **Recyclage et environnement**

**WISCON**

*WISCON Envirotech*, constructeur et marque canadienne spécialisée dans le **Recyclage & l'Environnement** avec plus de 40 ans d'expérience, délocalisé en Chine en intégrant le Groupe Wensui.



[www.equip-industry.com](http://www.equip-industry.com)

**ALTERACTIVE**

**Boîtiers de vote à la vente et à la location**

Nous vous accompagnons dans l'organisation de vos assemblées générales, séminaires, quiz, conférences et réunions en proposant des boîtiers de vote interactifs, disponibles à la vente et à la location.



**Nos solutions vous permettent de :**

- Obtenir des résultats instantanés, précis et exploitables.
- Faciliter la prise de décision grâce à une mise en place rapide et intuitive.
- Engager votre audience et dynamiser vos échanges.



[www.alternative-systems.fr](http://www.alternative-systems.fr)

**Texabri**





**L'ABRI AU CŒUR DE VOS AMÉNAGEMENTS**

**iptice**

**Tableaux ajustables en hauteur**

Conçus pour permettre aux utilisateurs de tous âges, tailles ou capacités d'accéder au tableau plus facilement.



Vous déplacez manuellement sans effort votre tableau ou triptyque «SOLUTION» de bas en haut ou de haut en bas de 445 mm grâce au système à hauteur variable à ressort



Disponibles en version murale ou mobile

[www.iptice.fr](http://www.iptice.fr)



**BYASPP**

**Utilitaires,  
 Fourgons,  
 Camions,  
 Navettes,  
 et minibus électriques**



[www.byaspp.com](http://www.byaspp.com)



**solaire urbain**

l'énergie du soleil au service de la ville



**KIT100 23**

**KIT PHOTOVOLTAÏQUE MOBILE**

Kit photovoltaïque pliable 12V, D-Power pour les chantiers routiers et autres applications mobiles.

**TOUR D'ECLAIRAGE PORTABLE**

**TULIP300**

- Fonctionne avec un raccordement réseau 220V  
 Intensité variable (de 0 à 14.000 l.m)
- Fonctionne avec une alimentation batteries
- 4 niveaux de luminosité (800-3000-8000 l.m)



[www.solaire-urbain.com](http://www.solaire-urbain.com)

**PACKlight®**  
solutions d'emballages écologiques

**Solutions innovantes  
 emballages sans plastique**

**Nous proposons de nouvelles solutions améliorant  
 votre productivité et votre bilan carbone**



Systèmes de calage papier



Calage Cellulose moulée



Papier extensible nid d'abeille



Gaine carton et dérouleur



[www.packlight.fr](http://www.packlight.fr)



**CUALIMETAL**  
BÂTIMENTS MÉTALLIQUES

**Solutions modulaires**

**RAPIDSOL®**



RAPIDSOL® sont des tables photovoltaïques à structure métallique fixe conçues pour la construction de parcs photovoltaïques contribuant à la production d'énergie photovoltaïque.

**MARQUISOL®**



MARQUISOL® est l'avent métallique modulaire développé par CUALIMETAL, composé de profilés légers formés à froid pour répondre à toutes les exigences en matière de stationnement. MARQUISOL® allie fonctionnalité, résistance et esthétique.

[www.cualimetal.fr](http://www.cualimetal.fr)

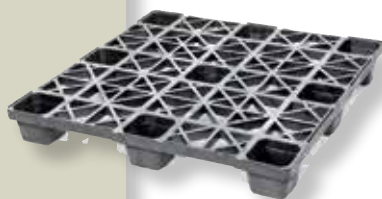
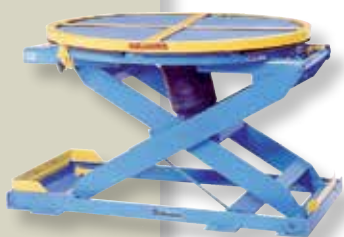
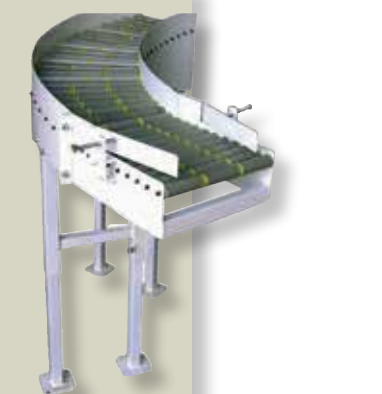

Retrouvez  
plus de 200 000 produits  
sur notre site :  
**techni-contact.com**

Diabes, Chariots, Remorques	14
Transpalettes, Gerbeurs, Pousseurs, Véhicules	29
Palettes, Caisses-palettes	44
Cuves, Bacs	52
Levage, Mise à niveau	66
Manutention continue	72
Rayonnages, Stockage	74

**MANUTENTION  
STOCKAGE - LEVAGE**



# DIABLES DE MANUTENTION

## Diabes en tube d'acier

Faciles à manier, en tube acier soudé, résistants au chocs, bleu RAL 5007, poignées de sécurité.

**146,45 € HT**

47036551



- Charge : 250 kg
- Hauteur : 1150 mm
- Pneus à bandage caoutchouc

**290,13 € HT**

336688243



- Diable monte escalier acier
- Charge : 200 kg
- Hauteur : 1300 mm

**193,42 € HT**

212717921



- Charge : 300 kg
- Hauteur : 1300 mm
- Pneus gonflables

**256,05 € HT**

337728992

- Charge : 150 kg
- Hauteur : 1150 mm
- Longueur bavette : 300 mm
- Largeur bavette : 480 mm
- Largeur totale : 590 mm
- Pneus à bandage caoutchouc



## Diabes aluminium

Ossature et bavette en aluminium, très légers, faciles à manipuler, inoxydables, poignées de sécurité en plastique dur, roues gonflables.

**217,37 € HT**

956434713

- Charge : 150 kg
- Hauteur : 1150 mm
- Longueur bavette : 250 mm
- Largeur bavette : 320 mm
- Largeur totale : 570 mm
- Pneus gonflables



# CHARIOTS DE MANUTENTION

## Chariot à plate-forme



**198,95 € HT**

394732692

- Charge : 150 Kg
- Diamètre roues : 100 mm
- Dimensions utiles : 740 x 480 mm
- Poids : 10 Kg

## Chariots à plateaux plastiques



**179,61 € HT**

624144465

- Charge : 200 Kg
- Dimensions utiles : 810 x 500 mm
- Dimensions extérieures : 815 x 540 x 890 mm
- Poids : 13 Kg

**235,79 € HT**

100676198



- Plate-forme et plateaux en plastique injecté avec surface antidérapante.
- Dossier de poussée chromé.
- Chariot à 2 plateaux
- Charge : 200 kg
- Hauteur étagère : 185,72 mm
- Dimensions utiles : 810 x 500 mm

## Chariot en acier



**119,74 € HT**

152531505

- Plate-forme en tôle acier.
- Peinture époxy bleu RAL 5007, avec revêtement antidérapant et bande de protection sur le pourtour.
- Dossier de poussée rabattable en tube chromé avec système de rabattage en acier zingué

Réf.	Charge (Kg)	Dimensions L x l (mm)	Prix HT
152531505	150	740 x 480	119,74 €
682387123	250	910 x 610	179,61 €

## Desserte à plateaux



**193,42 € HT**

741682738

- Plate-forme en tôle acier.
- Peinture époxy bleu avec revêtement antidérapant et bande de protection sur le pourtour.
- Dossier de poussée en tube et zingué
- Charge : 120 kg
- Dimensions utiles : 740 x 480 mm

## Chariot à 3 plateaux

**233,95 € HT**

504288757



- Plate-forme avec rebord et surface antidérapante.
- Coins avec inserts arrondis.
- Hauteur totale : 860 mm
- Charge : 120 Kg
- Dimensions utiles : 740 x 480 mm

# CHARIOTS ROULEURS

## Chariot à palettes pour embarquement sur train



**347,24 € HT**

146834228

- Charge (kg) : 1200
- Dimensions utiles L x l (mm) : 810 x 610 - 1010 x 810 - 1210 x 810 - 1210 x 1010
- Hauteur de chargement (mm) : 280

## Plateau roulant pour meuble

Plateau en contreplaqué recouvert d'un revêtement antidérapant.  
4 roues pivotantes en polyamide 100 x 30 mm.

- Charge (kg) : 350 - 500
- Plateau (L x l) mm : 600 x 300 - 600 x 350

**85,66 € HT**

771312819



## Plateau roulant de manutention



**197,11 € HT**

136892354

Réf.	Dimensions utiles L x l (mm)	Prix HT
136892354	400 850 x 500	197,11 €
661265829	500 1000 x 600	210,00 €
805319381	500 1000 x 700	211,84 €
751460565	500 1200 x 800	229,34 €

## Rouleur de fûts

4 roues pivotantes en polyamide avec 2 freins.  
Roues en polyamide.

- Charge en kg : 250
- Largeur (mm) : 610
- Poids (kg) : 10



**136,32 € HT**

82894199





# CHARIOTS

## Chariots pour bacs en plastique



**105,00 € HT**

192788152

- Compatibles pour bacs de 610 x 410 mm.
- En plastique (ABS) couleur bleu.
- 2 roues pivotantes avec freins.
- Charge : 250 kg



**91,18 € HT**

211895466

**Prix fabricant**



**121,58 € HT**

229027035

- Rouleurs compatibles pour bacs de 600 x 400 mm.
- Revêtement époxy RAL 5007, 4 roues pivotantes,
- 2 roues avec freins
- Charge : 250 kg
- Hauteur plateau : 185 mm
- Dimensions utiles : 610 x 410 mm



**130,79 € HT**

23196834

- Plateau en mélamine encastré à niveau pour éviter tout glissement du bac.
- Charge : 250 kg
- Dimensions utiles : 610 x 410 mm

## Chariots emboîtables

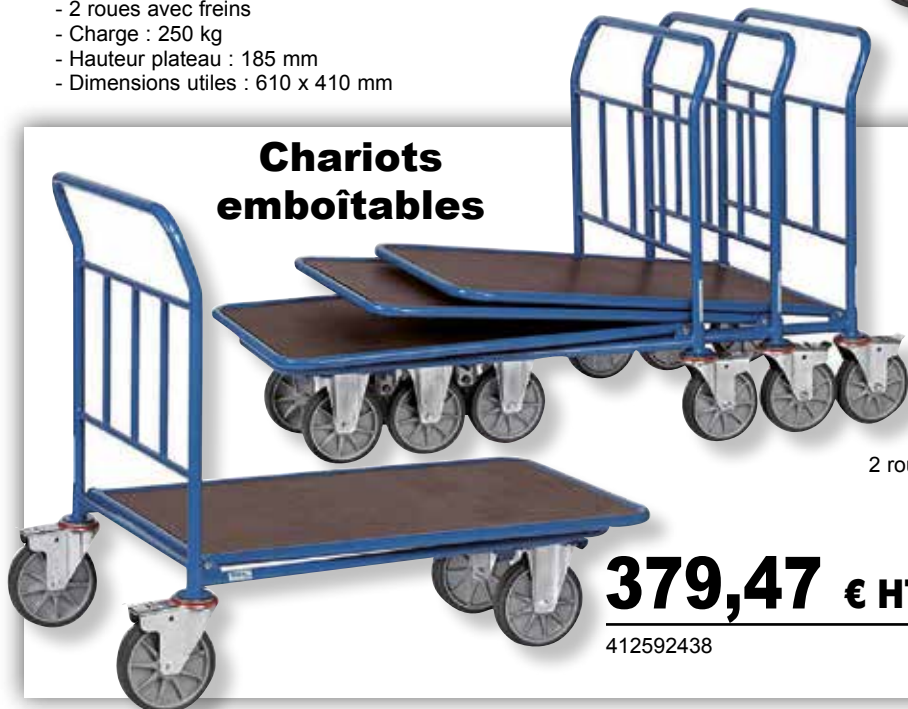

**379,47 € HT**

412592438

Réf	Charge kg	Dim. utiles L x l mm	Prix HT
345810014	400	850 X 500	341,71 €
545154297	500	1000 X 600	365,66 €
412592438	500	1000 X 700	379,47 €

**Chariots emboîtables, ce qui permet d'économiser 75 % de place.**  
Construction en tube acier, revêtement époxy, plateau avec surface antidérapante et hydrofuge.  
2 roues pivotantes et 2 fixes : Largeur 650 / 750 / 850 mm



**Serrure d'attache :**  
en plastique, d'utilisation aisée.  
Pour pièce 1 euro.  
**Existe en version murale.**



# CHARIOTS DE MAGASIN

## Chariots de magasin

- Ensemble mécano-soudé, revêtement époxy bleu
- RAL 5007 uniquement.

Plate-forme en mélaminé surface effet hêtre.

**173,16 € HT**

734273548



**216,45 € HT**

594766737



## Chariot à 2 plateaux

**315,00 € HT**

761544054



Pour faciliter son déplacement, ce chariot de manutention est muni de 2 roues pivotantes et 2 roues fixes à bandage TPE, moyeu à roulement à billes central avec freins sur roues pivotantes conformément à la Norme EN 1757-3.

### Accessoire



**Ecritoire format A4**  
En bois avec pince à documents position verticale.

Prix sur devis.

### Caractéristiques :

- Charge (kg) : 400
- Dimensions utiles (L x l) mm : 850 x 500 - 1000 x 700
- Poids (kg) : 29 - 41
- Charge étagère du haut (kg) : 120
- Bandage mm :  
TPE 160 x 40  
TPE 200 x 40

Libellé	Réf.	Charge (kg)	Dimensions extérieures L x l x H (mm)	Dimensions utiles L x l (mm)	Prix HT
Chariots de manutention	734273548	250	1100 x 450 x 900	850 x 450	173,16 €
	959136861	250	1250 x 600 x 900	1000 x 600	201,71 €
	594766737	400	1030 x 505 x 945	850 x 500	216,45 €
Chariots à plateaux	977605010	400	1180 x 705 x 985	1000 x 700	234,87 €
	761544054	400	970 x 505 x 960	850 x 500	315,00 €
Chariots à 2 plateaux en mélaminé	642051359	400	1180 x 705 x 1000	1000 x 700	346,32 €
	986225310	200	1060 x 511 x 1033	850 x 500	252,37 €
	692328348	200	1210 x 611 x 1033	1000 x 600	288,29 €



# CHARIOTS A PLATEAUX

## Chariots avec 2 plateaux

Ensemble mécano-soudé en acier.  
Revêtement époxy bleu.  
Plateaux en mélaminé surface effet hêtre,  
encastés dans les cornières, rebords 12 mm.

- Charge (Kg) : 300
- Hauteur de chargement (mm) : 200, 820
- Dimensions utiles L x l (mm) : 850 x 500 – 1000 x 600

Réf.	Libellé	Dimensions utiles L x l (mm)	Prix HT
370526265	Chariot à 2 plateaux en mélaminé	850 x 500	262,50 €
205050468	Chariot à 2 plateaux en mélaminé	1000 x 600	295,66 €
969597514	Chariot à 2 plateaux avec tiroirs	1000 x 600	700,00 €



## Chariot avec 3 plateaux

**344,47 € HT**

450958920

- Chariot avec 3 plateaux en acier.
- Revêtement époxy bleu (RAL 5007).
- Plateaux en mélaminé surface effet hêtre  
encastés dans les cornières, rebords 12 mm.
- Charge (Kg) : 300
- Hauteur de chargement (mm) : 200, 510, 820
- Dimensions utiles (mm) : 850 x 500 – 1000 x 600

Réf.	Libellé	Dimensions utiles L x l (mm)	Prix HT
450958920	Chariot 3 plateaux	850 x 500	344,47 €
666038417	Chariot 3 plateaux	1000 x 600	382,24 €



# CHARIOTS A RIDELLES GRILLAGEES



**Chariot à 1 ridelle grillagée**

À partir de **249,61 € HT**  
A48346658



**Chariot à 2 ridelles grillagées**

À partir de **307,63 € HT**  
A801073582



**Chariot à 3 ridelles grillagées**

À partir de **361,06 € HT**  
A214603047



**Chariot à 4 ridelles grillagées**

À partir de **436,58 € HT**  
A402524785

	Réf.	Charge (Kg)	Dimensions extérieures L x l x H (mm)	Prix HT
	48346658	500	850 x 500 x 228	249,61 €
<b>Chariots 1 ridelle</b>	388497726	600	1000 x 600 x 270	262,50 €
	888636340	600	1000 x 700 x 270	270,79 €
	382012858	600	1200 x 800 x 270	290,13 €
	801073582	500	850 x 500 x 228	307,63 €
<b>Chariots 2 ridelles</b>	757367368	600	1000 x 600 x 270	323,29 €
	568924401	600	1000 x 700 x 270	331,58 €
	366021072	600	1200 x 800 x 270	352,76 €
<b>Chariots 3 ridelles</b>	214603047	500	850 x 500 x 228	361,05 €
	68395910	600	1000 x 600 x 270	380,39 €
	55160850	600	1000 x 700 x 270	382,24 €
	217103244	600	1200 x 800 x 270	414,47 €
<b>Chariots 4 ridelles</b>	275829313	600	1000 x 600 x 270	433,82 €
	402524785	600	1000 x 700 x 270	436,58 €
	498693052	600	1200 x 800 x 270	468,82 €



# CHARIOTS MULTIFONCTIONS

## Chariots avec ridelles latérales en mélaminé

À partir de **407,11 € HT**  
545602797



À partir de **386,84 € HT**  
196986961



## Chariot à dossier de poussée

À partir de **238,55 € HT**  
11365917



## Chariot avec ridelles latérales en tube

À partir de **384,08 € HT**  
313888281



Libellé	Réf.	Charge (kg)	Dimensions extérieures L x l x H (mm)	Dimensions utiles L x l (mm)	Prix HT
Chariots caisse	196986961	500	970 x 500 x 950	850 x 500	386,85 €
	303013577	600	1120 x 600 x 990	1000 x 600	421,84 €
	232830123	600	1120 x 700 x 990	1000 x 700	424,61 €
Chariots avec ridelles latérales en mélaminé	271038248	600	1320 x 800 x 990	1200 x 800	456,84 €
	545602797	500	1060 x 609 x 1025	1000 x 600	407,11 €
	101844478	500	1060 x 709 x 1025	1000 x 700	411,71 €
Chariots avec ridelles latérales en tube (acier)	19002445	500	1260 x 809 x 1025	1200 x 800	436,58 €
	313888281	600	1060 x 609 x 1025	1000 x 600	384,08 €
	809379795	600	1060 x 709 x 1025	1000 x 700	386,84 €
	796578257	600	1260 x 809 x 1025	1200 x 800	421,84 €
Chariots à dossier de poussée	11365917	500	970 x 500 x 950	850 x 500	238,55 €
	479103095	600	1120 x 600 x 990	1000 x 600	253,29 €
	941150032	600	1120 x 700 x 990	1000 x 700	256,05 €
	358447203	600	1320 x 800 x 990	1200 x 800	284,61 €

# CHARIOTS PORTE-PANNEAUX

## Rack à panneaux

- Possibilité d'ancrage au sol et d'ajout d'un rouleau de manutention.
- Livré avec 3 ridelles (idem photo).

Réf.	Dimensions L x l (mm)	Charge (kg)	Prix HT
856534251	1200 x 800	1200	382,24 €
376081793	1600 x 800	1200	510,26 €

**382,24 € HT**

856534251



3 tubes cintrés en option



**405,26 € HT**

666402605

## Chariots porte panneaux

Ensemble mécano-soudé, revêtements époxy bleu RAL 5007, plateau en contreplaqué hydrofuge et antidérapant.

**958,82 € HT**

623988300



Ensemble mécano-soudé, revêtement époxy, plate-forme en bois. 7 positions pour insérer des ridelles tubulaires distantes de 90 mm. 2 roues fixes et 2 roues pivotantes à bandage TPE (750 kg) ou à bandage caoutchouc élastique, bleu gris non traçant (1200 kg), moyeu à roulement à billes. Freins sur roues pivotantes. Livré sans tubes cintrés.

Réf.	Dimensions L x l (mm)	Charge (kg)	Prix HT
666402605	1200 x 800	750	405,26 €
367919075	1600 x 800	750	526,84 €
59008114	1200 x 800	1200	513,95 €
569202240	1600 x 800	1200	638,29 €

Réf.	Dimensions L x l (mm)	Charge (kg)	Ø roues	Prix HT
623988300	1200 x 800	1200	200	958,82 €
458999137	1600 x 800	1200	200	1 035,26 €
936874866	2000 x 800	1200	200	1 216,71 €



# CHARIOTS GRILLAGES

## Chariots en treillis métallique



**1365,00 € HT**

342177894

**1002,11 € HT**

990877729



Verrouillage par serrure à cylindre, 2 points



Fermeture par barre verticale  
verrouillage par cadenas, mise en place aisée. Cadenas non livré.



Support plateau réglable au pas de 100 mm



**1452,50 € HT**

941923906

Réf.	Libellé	Charge (Kg)	Dimensions L x l (mm)	Prix HT
990877729	Chariot grillagé	750	1000 x 680	1 002,11 €
235081412	à 5 plateaux	750	1200 x 780	1 189,08 €
342177894	Chariot grillagé à 5 plateaux	750	1000 x 680	1 365,00 €
121531725	fermeture par barre verticale	750	1200 x 780	1 678,16 €
941923906	Chariot grillagé 5 plateaux	750	1000 x 680	1 452,50 €
531938505	verrouillage par serrure	750	1200 x 780	1 747,24 €



# DIABLES ALUMINIUM TELESCOPIQUES ET PLIABLES

## Diable pliable en aluminium



**112,86 € HT**

901138902



OPTION : Sac de rangement



- Capacité : 80 kg
- Structure en aluminium
- Entièrement repliable

- Poignée ergonomique
- Poids : 3.6 kg

## Diable aluminium à bavette rabattable

- Capacité : 90 kg
- Dimensions déplié (L x P x h) : 410 x 400 x 1100
- Cadre en aluminium
- Entièrement repliable
- Poignée et bavette en acier

**82,86 € HT**

651369569

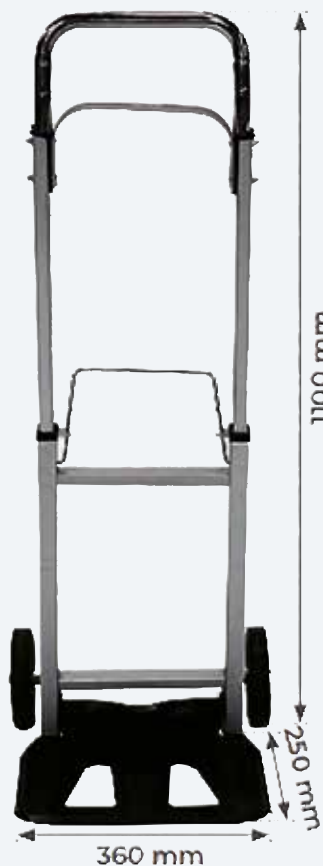



# DIABLES ELECTRIQUES

## Diabes électriques monte-escaliers



- Capacité jusqu'à 360 kg
- Construction tout aluminium
- Roues pneumatiques ou anti-crevaison
- Batterie rechargeable et interchangeable.

Bras motorisé assurant l'élévation



## Diabes à propulsion électrique

- Propulsion électrique
- Déplacement aisé dans une rampe et sur sols irréguliers.
- Roues crantées
- Batterie rechargeable et interchangeable
- Capacité, jusqu'à 300 kg

**ESSAIS  
ET DEVIS  
SUR  
DEMANDE**



**IMS**  
Zone industrielle  
Rue St-Gilles  
28800 BONNEVAL  
E-mail : [info@imsmanut.com](mailto:info@imsmanut.com)  
Site : [www.imsmanut.com](http://www.imsmanut.com)



Contactez nous au

**02 37 47 78 10**

Fax : 02 37 47 78 09

# ROLL ET CHARIOT A NIVEAU CONSTANT

## Chariot de mise en rayon à niveau constant

C'est un chariot de mise en rayon ergonomique, qui permet de manutentionner vos charges sans effort en étant à hauteur constante.

Il est un excellent outil qui limite les troubles musculo-squelettiques (TMS) comme les maux de dos.



- Dimensions hors tout : 812 x 510 ou 1019 x 710 mm
- Hauteur : 1017 mm
- Dimensions du plateau fils : 400 x 600 ou 600 x 800 mm
- Fabrication Française
- Poids : 30 kg

À partir de **717,23 € HT**  
562171236

## Roll à fond remontant

Ce chariot roll à fond remontant s'adapte au poids des produits transportés grâce à son plateau à niveau constant.

Sa charge est réglable par ressorts et peut varier de 12 à 204 kg. La position basse du plateau fil est sécurisée et s'arrête à 167 mm du socle.

- Charge maximale : 204 kg
- Modèle : 3 côtés
- Dimensions du plateau 615 x 730 mm
- Position basse sécurisée
- Socle Grillagé

À partir de **1386,00 € HT**  
745895697



# MANUTENTION REMORQUES ET EMBASES ROULANTES

**Solutions de manutention,  
transfert de vos fabrications, produits spécifiques**

## Train de remorques monotraces

- Mise en petit train avec trajectoire monotrace.
- Bâchage complet avec ouverture des deux côtés par rail coulissant.
- Options : finition peinture ou galvanisée.
- Ensemble mécano-soudé ayant une CMU pouvant atteindre 10 tonnes.



## Chariot motorisé

- Ergonomie : aucun effort de poussée ou de traction.
- Autonomie : motorisation sur batterie embarquée.
- Capacité de traction jusqu'à 4 tonnes.
- Utilisation flexible sans CACES.
- Idéal pour le picking, transfert de pièces, manutention répétitive.



## Remorque surbaissée

- Hauteur par rapport au sol de 480 mm.
- CMU jusqu'à 12 tonnes.
- Structure mécano-soudée dont la longueur du plateau peut atteindre les 11 mètres.
- Plateau en acier (tôle lisse, larmée) ou bois.
- Double essieu directeur sur fusées.
- Timon amovible.
- Frein de parc manuel.



## Remorque forte charge

- Fixation à l'arrière de votre chariot élévateur.
- Manutention des outils ou tout autre objet ayant une forte charge.
- Ensemble mécano-soudé ayant une CMU pouvant aller jusqu'à 20 tonnes
- Essieu directeur sur couronne à billes
- Roues pivotantes.
- Timon articulé.
- Frein de parking opérationnel lorsque le timon est au sol.



### GECO

Parc d'Activités Les Alliés Est  
LE FUILET - 49270 MONTREVAULT-SUR-EVRE  
E-mail: [contact@geco-manutention.fr](mailto:contact@geco-manutention.fr)  
Site : [www.geco-manutention.fr](http://www.geco-manutention.fr)



Contactez nous au

**02 41 70 06 30**

# CHARIOTS LIBRE-SERVICE

## Chariot pour supérette en plastique

- Volume du panier : 77 L
- Capacité de charge : 77 kg
- Roues Ø 125 mm
- Encombrement : 922 mm

**189,71 € HT**

775723111



## Chariot libre-service pour PMR

- Capacité de charge : 40 ou 90 kg
- Dim : 793 L x 865 l x 959 H mm  
ou 793 L x 865 l x 1056 H
- Profondeur d'emboîtement en rangées : 275 mm
- Châssis solide en tube rond et acier plat
- Panier rigide à mailles serrées
- Ø des roues : 125 mm

**351,47 € HT**

117171135



## Chariot libre-service en métal pour enfant

- Capacité de charge : 22 kg
- Dim : 550 L x 385 l x 700 H mm
- Système de consignation
- Profondeur d'emboîtement en rangées : 130 mm
- Panier à mailles serrées et embouts en plastique
- Ø des roues : 50 mm

**138,24 € HT**

741822736



# GERBEURS MANUELS

## Gerbeur manuel à manivelle

- Capacité : 500 kg
- Hauteur d'élévation : 1560 mm
- Longueur fourches : 1000 mm
- Ecartement fourches : 160/690 mm
- 4 roues directionnelles



**1210,00 € HT**

670674709

## Gerbeur hydraulique manuel

- Capacité : 1000 kg
- Hauteur d'élévation : 1700 mm
- Longueur fourches : 1150 mm
- Limiteur de débit
- Roues et galets : polyuréthane



**2012,86 € HT**

494914288

## Mini gerbeur manuel

- Capacité : 80 kg
- Hauteur d'élévation : 1250 mm
- Plateau rabattable 380 x 300 mm
- Avec table élévatrice
- Levée avec manivelle

**323,38 € HT**

17528859

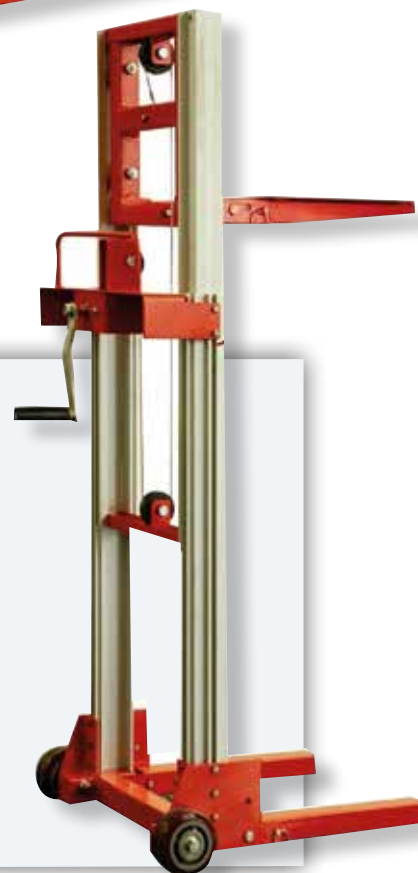

# TRANSPALETTES

## Transpalette manuel pour tous types de charges

- Capacité : 2500 kg
- Hauteur d'élévation : 200 mm
- Longueur de fourches 1150 mm
- Rotation du timon : 200°
- Corps de pompe galvanisé

**355,71 € HT**

468552028



## Transpalette peseur

- Capacité : 2000 kg
- Hauteur d'élévation : 85 à 200 mm
- Fourches : L 1150 x l 160 mm
- Alimentation : piles 1.5 volt LR6
- Graduation : par 5 kg

**855,71 € HT**

704248857



## Transpalette haute levée manuel inox 316

- Structure en inox
- Capacité : 100 kg
- Hauteur d'élévation : 800 mm
- Fourches : L 1165 x l 160 mm
- 2 stabilisateurs latéraux

**3927,14 € HT**

485611068



## Transpalette électrique

- Capacité : 1500 kg
- Utilisation : 3 heures quotidiennes
- Mode de propulsion : Électrique
- Type batterie : semi-traction
- Hauteur d'élévation : 115 mm
- Stop TMS

**2998,57 € HT**

545106838



# TRACTEUR POUSSEUR ELECTRIQUE ET ROULEUR TIREUR PIVOTANT

## Tracteur pousseur électrique

- Permet de simplifier le remorquage des poids lourds.
- Étudié pour accepter tous types de charges roulantes :
- Remorques
- Caravanes
- Cage pour animaux
- Marchandises...
- Moteur de traction d'une puissance de 0,3 Kw
- Rayon de braquage : 745 mm.



- Capacité : 1000 kg
- Timon réglable en hauteur jusqu'à 1250 mm.
- Stop TMS
- Batterie interchangeable
- Hauteur timon mini / maxi : 750 / 1250 mm



**4354,29 € HT**

37311300



## Rouleur pivotant pour charges lourdes

**334,29 € HT**

123516617

- Rouleur pivotant 2000 ou 4000 kg
- Grande stabilité
- Facile à diriger
- 3 ou 5 galets polyuréthane selon modèle
- Livré avec timon démontable

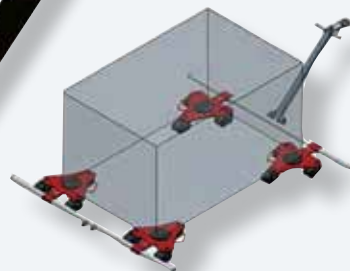

- Possibilité d'assembler les rouleurs



2T RS2P



4T RS4P

Plateau caoutchouc rotatif



# TRANSPALETTES

## Transpalette manuel surbaissé



- Charge utile : 2500 kg
- Largeur tablier : 520 mm
- Longueur fourches : 1150 mm
- Roues | Bandage : polyuréthane
- Poids : 71 kg

**913,14 € HT**

182936838

## Transpalette manuel en inox



- Capacité : 2500 kg
- Qualité INOX AISI 316 et AISI 304
- Hauteur d'élévation : 190 mm
- Structure en acier inoxydable
- Pompe hydraulique monobloc
- Poignée : 3 positions

**2284,29 € HT**

413781593

## Transpalette électrique haute levée



- Capacité : 1000 kg
- Hauteur d'élévation : 800 mm
- Fourches : 1190 x 160 mm
- Avec table élévatrice
- Chargeur intégré

**1998,57 € HT**

192707674

## Transpalette manuel de pesage



- Charge utile : 2000 kg
- Largeur tablier : 520 mm
- Longueur fourches : 1150 mm
- Poids : 100 kg

**1713,14 € HT**

176450133

Conforme aux normes Européennes.  
Livrés avec plaque CE et certificats conformité constructeur.





# GERBEURS MANUELS

## Gerbeur manuel mobile

**1176,00 € HT**

450357136

- Charge Utile : 150 kg
- Levée maxi : 1100 mm
- Montée/tour : 65 mm
- Poids : 38 kg



## Gerbeur élévateur manuel

- Charge Utile : 1000 kg
- Levée mini : 90 mm
- Levée maxi : 1720 mm
- Poids : 191 kg



**1598,86 € HT**

667480135

## Gerbeur modulable

**1358,86 € HT**

819200344



- Charge utile : 400 kg
- Levée mini : 85 mm
- Levée maxi : 1500 mm
- Poids : 85 kg

## Gerbeur manuel à treuil auto freiné

- Charge utile : 250 Kg
- Longueur / Profondeur : 860 mm
- Largeur : 630 mm
- Hauteur : 1580 mm
- Garantie : 2 ans



**1484,57 € HT**

508149212

# TRACTEURS POUSSEURS ELECTRIQUES



**ORIENTEZ...**



**POUSSEZ...**



**TIREZ...**



Compact et utilisable sans permis



Capacité de 1 à 15 tonnes

**S'adapte à tous types de chariots, rolls, conteneurs, machines**



**Autonome avec Batterie**



Version Inox pour l'agro-alimentaire

- d'efforts
- d'accidents
- + de production**

**Modèle pour propulsion de cylindres (bobines, tourets, véhicules...)**



**ESSAIS ET DEVIS – SUR DEMANDE**



**IMS**

Zone industrielle  
Rue St-Gilles  
28800 BONNEVAL

E-mail : [info@imsmanut.com](mailto:info@imsmanut.com)  
Site : [www.imsmanut.com](http://www.imsmanut.com)



Contactez nous au

**02 37 47 78 10**

Fax : 02 37 47 78 09

# MANUTENTION DE CHARGES LOURDES

## 1 seul opérateur peut déplacer jusqu'à 80 Tonnes.

**EasyMover** la solution pour manutentionner vos charges lourdes et roulantes.

EasyMover est un matériel de manutention qui permet à un seul opérateur de déplacer des charges roulantes jusqu'à 80 tonnes.

EasyMover est un matériel compact fiable et robuste. **Il existe en version pneumatique et électrique autonome.**

Améliore la **productivité et la sécurité des opérateurs.**

(Nombreuses applications possibles (bobines, tourets, véhicules, trains, chariots lorries..))



## 30 années d'expérience

et de service auprès de nombreuses industries (papier carton, câblerie, ferroviaire, automobile, aéronautique, tuilerie, métallurgie...)

**sofemi**

**SOFEMI**

9 rue du moulin à poudre  
76150 MAROMME

E-mail : [contact@sofemi.fr](mailto:contact@sofemi.fr)

Site : [www.sofemi.fr](http://www.sofemi.fr)



Contactez nous au

**02 35 32 01 54**

# CHARIOTS RADIOCOMMANDES ELECTRIQUES ET THERMIQUES- ACCESSOIRES

## Chariot radiocommandé électrique et thermique

- Notre gamme de chariot thermique et électrique radiocommandés, standards et sur-mesure ne nécessite aucune habilitation ni permis spécifique.
- Compact et modulaire pour les environnements étroits et difficiles d'accès
- Transporte de 650 kg à 2.2 Tonnes en fonction du modèle choisi.
- Personnalisables grâce à une large gamme d'accessoires qui permet d'augmenter la capacité de levage, ajouter des fonctionnalités de chargement ou améliorer la mobilité.
- Un savoir-faire unique combinant hydraulique et mécatronique.



Robot de maintenance pour milieu humide étroit, qui permet d'optimiser vos opérations souterraines.  
Robot avec 2 roues motrices, télécommandé sur batterie pour une utilisation sans fil.



Accessoires pour le robot radiocommandé, bennes containers et bennes basculantes



Une pelle compacte pour les endroits exigus, largeur de 500 mm, avec une force d'attaque de godet de 1440daN.  
Accessoires disponibles pour une utilisation sur tous les terrains.

## Châssis araignée grue :



- Un châssis araignée grue télescopique qui permet de porter 500 kg à 2 Tonnes.
- Le chariot se désolidarise du châssis pendant que la grue opère.
- La grue se stabilise grâce aux béquilles hydrauliques.

**Minitrucks  
Robotics**

### MINITRUCKS ROBOTICS

Campus Usin - Bâtiment 2.3

41 Bd Marcel Sembat

69200 VENISSIEUX

E-mail : [contact@minitrucks-robotics.fr](mailto:contact@minitrucks-robotics.fr)

Site : [www.minitrucks-robotics.fr](http://www.minitrucks-robotics.fr)



Contactez nous au

**07 52 06 16 65**

# VEHICULES ET CHARIOTS ELECTRIQUES

## LE MULTI-USAGE ÉLECTRIQUE...PASSE PARTOUT ! Tracte de 2 à 8 tonnes



ST1-2-600



ST2-600



FABRICATION FRANÇAISE

Possibilités version INOX sur tous nos modèles.

Nous étudions et développons tous systèmes de déplacements électriques. Tous nos véhicules peuvent être modifiés ATEX.

ST1-2-600

Silencieux, non polluants, robustes et puissants. Ils permettent de tracter, porter et déplacer des personnes et des marchandises jusqu'à 8T selon motorisation.

Grand choix de modèles, d'équipements et d'aménagements. Les garanties : 5 ans sur le châssis, 2 ans sur le variateur de puissance et 1 an sur les batteries, le moteur et le chargeur.

### Traction de conteneurs 2 et 4 roues



PTA-1- PTA 2



PTA-1- PTA 2

### NOUVEAUTES VEHICULES ELECTRIQUES



TROTT-ENET



IMOVE AD (Assis debout)

### Tireurs pousseurs électriques accompagnants



IMOVE 400 Tracte jusqu'à 800 Kg



IMOVE Tracte jusqu'à 1,5 T



IMOVE TA



PTA1/PTA2/PTA2A/ PTA-3 Tracte jusqu'à 12 T



PE 20 Pousse jusqu'à 25 T



IBOOST Tracte jusqu'à 25 T sur roue et jusqu'à 80 T sur rail.



IMOVE Télécommandé Pousse caddies

### Chariots électriques Manutention / agricole / sur mesure



CT



Plateau Benne basculante



Plateau agricole



PM 400 Plateau maraîcher

### Tracteurs agricoles



TRAKTOR



PTA-2 Agricole



### STI INDUSTRIE - Constructeur

Zone Industrielle des Agriers  
10 rue des Bosquets  
16000 ANGOULEME

E-mail : commercial@sti-constructeur.com

Site : www.sti-constructeur.com



Contactez nous au

05 45 25 32 70

Fax : 05 45 91 58 07

# MANIPULATION ERGONOMIQUE

30 ans d'expertise de solutions standards ou sur mesures



SAFELIFTEC



Jusqu'à 180 kg

- Hauteur de travail jusqu'à 4,5 m
- Autonome : élévation/ translation



PV 80XS / S / SL

Jusqu'à 80 kg



- Elévation électrique
- Course 1,4 m / 1,6 m
- Outillage mécanique
- Poids : 38 kg



I 80 / 90 / 130 / 200



Jusqu'à 200 kg



- Elévation électrique
- Course jusqu'à 2,6 m
- Outillage mécanique / électrique
- Option: INOX



INOX 70 / 90 / 130 / 200



Jusqu'à 200 kg



- Elévation électrique
- Course jusqu'à 2,0 m
- Outillage mécanique / électrique

Secteurs d'application

- Agroalimentaire
- Pharmaceutique
- Cosmétique
- Textile
- Automobile
- Administration
- Distribution
- Emballage
- ...et autres

Membre de  
**EVOLIS**  
CISMA - PROFLUID - SYNOP

Syndicat des équipements pour la construction, infrastructures, sidérurgie et manutention.



**LIFTEC**  
12 rue de l'Épau  
59230 SARS ET ROSIERES  
E-mail : liftec@liftec.fr  
Site : www.liftec.fr



Contactez nous au  
**03 20 07 08 07**

# MANIPULATION ERGONOMIQUE

## 30 ans d'expertise de solutions sur mesure



### TRACTEUR POUSSEUR



Jusqu'à  
20 T



- Outillage mécanique / électrique
- Option : INOX



### MANIPULATEURS AERIEN



Jusqu'à  
150 kg

- Elévation : électrique / pneumatique
- Semi équilibré / tout équilibré / piloté
- Prise : Aspiration / pince
- Basculement 0° / 90°
- Construction sur mesure



### MANACELLE 4.0



Jusqu'à  
150 kg



- Hauteur de travail jusqu'à 4,0 m
- Autonome : élévation sans énergie
- Translation manuelle
- Option : travail extérieur, INOX ou ATEX

#### Secteurs d'application

- |                   |                  |                |
|-------------------|------------------|----------------|
| • Agroalimentaire | • Textile        | • Distribution |
| • Pharmaceutique  | • Automobile     | • Emballage    |
| • Cosmétique      | • Administration | • ...et autres |



Syndicat des équipements  
pour la construction,  
infrastructures,  
sidérurgie et manutention.



**LIFTEC**  
12 rue de l'Épau  
59230 SARS ET ROSIERES  
E-mail : [liftec@liftec.fr](mailto:liftec@liftec.fr)  
Site : [www.liftec.fr](http://www.liftec.fr)



Contactez nous au

**03 20 07 08 07**

# UTILITAIRES - FOURGONS - CAMIONS NAVETTES ET MINIBUS ELECTRIQUES

JIAYUAN Construit des voitures exclusivement électriques depuis 1982.

Le groupe ASPP e-TECH a révolutionné l'achat de micro-véhicules électriques; De la configuration de votre véhicule (City Fun, City Van/Cargo/Fresh, avec ou sans permis) à son financement, immatriculation, livraison à domicile, assurance et assistance 24/24, nous avons pensé à tout pour faciliter votre transition énergétique.



Camionnette utilitaire électrique  
avec benne basculante vitesse 80 kmh  
avec permis



Fourgon utilitaire électrique avec caisson conduite avec ou sans permis



Utilitaire électrique conduite avec et sans permis spéciale  
communes et espaces verts



Utilitaire électrique tous terrains surelevé avec pneus  
à crampons les atouts du 4x4 sans les inconvénients



MINIBUS navette électrique jusqu'à 8 personnes encombrement  
réduit avec porte bagages



Camion électrique grande autonomie châssis en aluminium  
garanti 10 ans



**ASPP**

145 Chemin de la vigne  
06340 LA TRINITÉ

E-mail : [contact@byaspp.com](mailto:contact@byaspp.com)

Site : [www.byaspp.com](http://www.byaspp.com)



Contactez nous au

**06 85 09 33 96**

**04 93 83 17 57**



# VENTE - LOCATION - ENTRETIEN ET REPARATION DE PETITS VEHICULES ELECTRIQUES

## Nos véhicules :

### EZ-GO BENNE

- Dimensions : L2800 x l1190 x h1710 mm
- Dimensions équipement : 800 x 1200 x 200 mm
- Capacité de chargement : 150 kg - Batterie lithium : 48V
- Autonomie : 50 km
- Empattement : 1680 mm
- Pas Homologué



Un véhicule adapté pour des petits travaux d'extérieur, transport d'outils et de marchandises avec une porte arrière attachée avec des grenouillères.

### EZ-GO FOURGON ALU

- Dimensions : L2800 x l1190 x h1710 mm
- Dimensions équipement : 950 x 1150 x 750 mm
- Capacité de chargement : 150 kg - Batterie lithium : 48V
- Autonomie : 50 km
- Pas Homologué



Grâce à sa fermeture avec clé, vous pouvez transporter en toute sécurité vos marchandises, vos outils ou votre linge. Vous avez la possibilité d'y ajouter des étagères amovibles afin d'organiser votre fourgon comme vous le souhaitez.

### MELEX VOLET ROULANT Disponible dans plusieurs modèles :

- Cabine fermée ou ouverte
- Dim. équipement : 1750 x 1240 x 250 mm
- Capacité de chargement : de 550 à 1000 kg
- Vitesse : de 33 à 43 km/h



- 2 places
- Pas Homologué / Homologué
- Batterie : plomb ou lithium
- Autonomie : de 75 à 150 km

Le compagnon parfait pour vous suivre partout : un cargo ultra spacieux, avec des étagères amovibles pour vous organiser de la façon que vous souhaitez. Fermez à clé le(s) volet(s) roulant(s) une fois votre journée terminée, laissez vos outils/ marchandises en toute sécurité.

### MELEX N.30 Rehausse de ridelles :

- Cabine fermée ou ouverte
- Dim. équipement : 1750 x 1240 x 250 mm
- Capacité de chargement : de 550 à 1000 kg
- Vitesse : de 33 à 43 km/h
- 2 places
- Pas Homologué / Homologué
- Batterie : plomb ou lithium
- Autonomie : de 75 à 150 km



**Nous sommes spécialisés dans la distribution de véhicules électriques et de golfettes depuis plus de 20 ans.**

Nos offres :

Des solutions sur mesure, que ce soit pour l'achat ou la location de votre véhicule.

Nos services :

Une équipe experte et à votre écoute pour l'entretien et la réparation de votre véhicule.

### MELEX N.50

#### avec plus de 1000 Kg de charge utile



- Dimensions véhicule : 3,63 x 1,37 m
- Dimensions équipement : 1m25 à 2m10
- Capacité de chargement : 1 000 kg
- Batterie : 200 ah ou 265 ah
- Moteur : 5 kW
- Autonomie : 70 km
- Vitesse max : 50 km/h lithium : 48 ou 72V
- Moteur : 5 ou 6 kW

L'utilitaire électrique 50N se démarque par sa polyvalence, pouvant être utilisée à diverses fins.

Idéale pour les professionnels du transport de marchandises, les responsables d'espaces verts et les collectivités à la recherche d'un véhicule pratique et respectueux de l'environnement.



**SUBLOISIRS**  
Les Petites Bagnoles  
GOLFETTES - VÉHICULES ÉLECTRIQUES



### SUBLOISIRS

429 chemin de Turques  
31660 BESSIERES

E-mail : [gregory.lalau@subloisirs.com](mailto:gregory.lalau@subloisirs.com)  
[contact@subloisirs.com](mailto:contact@subloisirs.com)

Site : [www.subloisirs.com](http://www.subloisirs.com)



Contactez nous au

**05 61 87 17 47**

# TRACTEUR TIREUR POUSSEUR ELECTRIQUE

## Tracteur tireur pousseur électrique 1000 kg

- Capacité : 1000 - 1500 kg
- Puissance : jusqu'à 600 W
- Timon de fabrication allemande
- Stop TMS
- Vitesse de déplacement : 6 km/h
- Châssis et carénage en acier



**4570,00 € HT**

55392373

Tracteur pousseur tireur électrique  
Modèle 1000 kg



Modèles disponibles :

Modèle 1000 kg

- Longueur avec timon déplié : 895 mm
- Largeur totale : 460 mm
- Hauteur totale : 980 mm
- Moteur de traction : DC 0.4 Kw
- Batterie de traction : 24V/25 Ah
- Chargeur intégré : 24V/3 Ah
- Variateur électronique : Curtis
- Poids : 95 kg

Modèle 1500 kg :

- Longueur avec timon déplié : 900 mm
- Largeur totale : 550 mm
- Hauteur totale : 1000 mm
- Moteur de traction : DC 0.6 Kw
- Batterie de traction : 24V/36 Ah
- Chargeur intégré : 24V/5 Ah
- Variateur électronique : Curtis
- Poids : 190 kg



Large choix de crochets,  
sur demande, afin de s'adapter au mieux  
aux besoins des utilisateurs

Crochet livré  
pour charges  
de 1000 Kg

Extrêmement  
compact



# ROULOTTES DE CHANTIER

## BASES VIE MOBILES GRUAU : VESTIAIRE, REfectoire, SANITAIRE

**timKito**  
by GRUAU

**2 À 4 PERSONNES 750KG (PERMIS B) : 100% ELECTRIQUE 12 919 € HT**



**timKasa**  
by GRUAU

**4 À 6 PERSONNES 1300KG (PERMIS BE): GAZ / ELECTRIQUE 17 319 € HT**



**timKoloc**  
by GRUAU

**6 À 8 PERSONNES 2500KG (PERMIS BE) : GAZ / ELECTRIQUE 25 950 € HT**



### + BÉNÉFICES POUR VOUS

- Éligibles aux subventions CARSAT, jusqu'à 50% !
- Disponibles et Livrables sur toute la France sous 1 mois\*
- Confortables, maniables et isolées

DÉCOUVREZ NOS HÉBERGEMENTS BTP À 360° ici :



Sud-Ouest et Sud-Est : **Lionel CHOMAT** | 06 84 44 52 71 - lionel.chomat@gruau.com  
IDF et Nord- Est : **Antoine PETIT** | 06 79 66 32 57 / antoine.petit@gruau.com  
Nord-Ouest : **Jérôme DEGOUSEE** | 06 77 89 29 23 / jerome.degousee@gruau.com

Votre contact par département ici : <https://blea.short.gy/VotrecontactGRUAUBTP>

\*selon stock disponible au passage de votre commande. Délais maximum 10 semaines.

**GRUAU**

**GRUAU LE MANS**  
52 Bd Pierre Lefauchaux  
72027 Le Mans Cedex  
Site : [www.gruau-lemans.com](http://www.gruau-lemans.com)



Contactez nous au  
**06 77 89 29 23**

# PALETTES ET CAISSES-PALETTES ACIER

## Caisses-Palettes Métalliques

### Grillagées:



Europool  
835 × 1240 × 970 mm  
Agrément EPAL, Contrôle SGS



Chariot charge 1000 kg  
2 roulettes fixes, 2 pivotantes freinées

### Tôlées:



600 × 800 mm et  
800 × 1200 mm en standard  
4 pieds ou à semelles  
Charge 1000 kg, gerbage 4/1



Version pliable  
Idéale pour transports  
navettes



Palette acier,  
Charge 1000 kg  
2 ou 3 semelles



Chariot charge 1000 kg  
Avec porte et couvercle  
cadenassable.

## Sur demande - Fabrications Sur Mesure

## Manurack

### Stockage modulable, pour charges longues ou palettisées



Manurack simple :  
Pour palettes  
800 × 1200, 1000 × 1200,  
1200 × 1200, etc.  
1500 kg par niveau

Manurack double :  
2 palettes 800 × 1200  
par niveau  
Charge : 2000 kg  
Agrément TUV



### MDM

Parc Leonard de Vinci 21 av. Graham Bell  
BP 20 Bussy St Georges  
77601 MARNE LA VALLÉE CEDEX 3  
E-mail : aude.goldstein@mdm.fr  
Site : www.mdm.fr



Contactez nous au  
**01 60 94 03 60**  
Fax : 01 60 94 03 61

# PALETTES ET CAISSES-PALETTES PLASTIQUE

## Palettes Plastique 100% Recyclable

Palettes perdues ou ré-utilisables, Qualité alimentaire ou matière recyclée, nous vous conseillons le modèle adapté à votre application.



Mini palette 600 × 800 mm



Palettes 9 plots emboîtables



800 et 1000 × 1200 monobloc



Pour containers, 1140 × 1140 mm

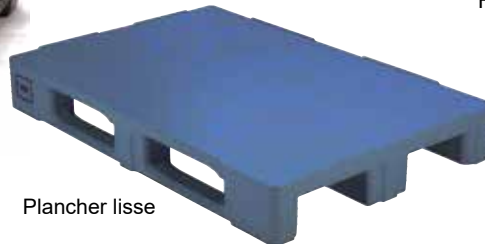

Plancher lisse

Réhausse plastique pliable.  
Hauteur : 300 mm



Gerbage en toute sécurité - Résistance aux saumures et acides - Longévité, Robustesse - Idéales pour stockage en chambres froides - Recyclables à 100 %

## Caisses-Palettes Plastique de Qualité alimentaire



1000 × 1200 mm et 800 × 1200 mm,  
3 semelles, monobloc  
900 kg au retournement



Nombreuses couleurs disponibles



Chariots  
640 × 1040 mm  
et 800 × 1200 mm



Caisse-palette pliable



Caisses-palette monobloc  
grand volume : 1000 litres



**MDM**

Parc Leonard de Vinci 21 av. Graham Bell  
BP 20 Bussy St Georges  
77601 MARNE LA VALLÉE CEDEX 3  
E-mail : aude.goldstein@mdm.fr  
Site : www.mdm.fr



Contactez nous au

**01 60 94 03 60**

Fax : 01 60 94 03 61

# SOLUTIONS DE STOCKAGE

## MANERGO



**MG**  
CAISSE DE  
STOCKAGE



**MBA**  
CAISSE DE  
STOCKAGE À  
LYRES



**PS**  
PALETTE  
MÉTALLIQUE



**TSB**  
TRÉMIE  
SUPPORT POUR  
BIG BAG



**MPSP**  
PRATICABLE  
MÉTALLIQUE



**CH**  
CHARIOT  
GRILLAGÉ

 MADE IN FRANCE

📞 DEMANDEZ-NOUS VOTRE PRODUIT SUR-MESURE @

**MANERGO**  
MANUTENTION | STOCKAGE | COLLECTE

**MANERGO**  
ZI du Plouich  
BP 235  
59590 RAISMES  
Email : [contact@manergo.fr](mailto:contact@manergo.fr)  
Site : [www.manergo.fr](http://www.manergo.fr)



Contactez nous au

**03 27 31 28 00**

# BENNES

## MANERGO



**BAFO**  
BENNE  
À FOND  
OUVRANT



**BBM**  
BENNE À  
COPEAUX



**BTR**  
BENNE POUR  
CHARIOT À TÊTE  
ROTATIVE



**BAV**  
PELLE  
CHARGEUSE



**BBA**  
BENNE  
BASCULANTE  
AUTOMATIQUE

### OPTIONS

- RAL AU CHOIX
- GALVANISATION/INOX
- BBA ASPIRATION
- MARQUAGE
- COUVERCLE
- ROUES

  
MADE IN FRANCE

☎ DEMANDEZ-NOUS DE RÉTROFITER VOS PRODUITS @

**MANERGO**  
MANUTENTION | STOCKAGE | COLLECTE

**MANERGO**  
ZI du Plouich  
BP 235  
59590 RAISMES  
Email : [contact@manergo.fr](mailto:contact@manergo.fr)  
Site : [www.manergo.fr](http://www.manergo.fr)



Contactez nous au

**03 27 31 28 00**

# APPAREILS DE MANUTENTION

**MANERGO**



RÉHAUSSE  
ET  
PLATEAU  
TOURNANT



INCLINEUR DE  
CAISSES



TABLE  
ÉLÉVATRICE

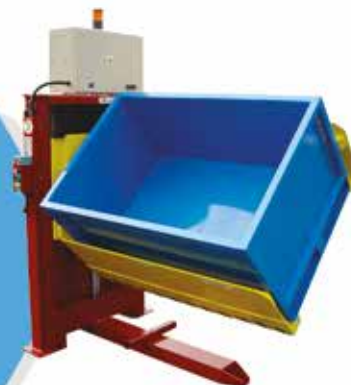

ÉLÉVATEUR  
INCLINEUR



VIDEUR DE  
CAISSES



VIDEUR DE  
POUBELLES

  
MADE IN FRANCE

📞 DEMANDEZ-NOUS LA MAINTENANCE DE VOS APPAREILS @

**MANERGO**  
MANUTENTION | STOCKAGE | COLLECTE

**MANERGO**  
ZI du Plouich  
BP 235  
59590 RAISMES  
Email : [contact@manergo.fr](mailto:contact@manergo.fr)  
Site : [www.manergo.fr](http://www.manergo.fr)



Contactez nous au

**03 27 31 28 00**



# RETENTION

**MANERGO**  
**RETENTION**  
by MANERGO



COLLECTEUR  
D'HUILES



COLLECTEUR  
DE BATTERIES



BAC  
DE RÉTENTION  
PLIABLE



BAC  
DE  
RÉTENTION



ARMOIRE  
DE SÉCURITÉ



ARMOIRE  
DE STOCKAGE

MADE IN FRANCE

@ RETROUVONS-NOUS SUR [WWW.MANERGO.FR](http://WWW.MANERGO.FR) @

**MANERGO**  
MANUTENTION | STOCKAGE | COLLECTE

**MANERGO**  
ZI du Plouich  
BP 235  
59590 RAISMES  
Email : [contact@manergo.fr](mailto:contact@manergo.fr)  
Site : [www.manergo.fr](http://www.manergo.fr)



Contactez nous au

**03 27 31 28 00**

# BACS A BEC

Ces bacs à bec sont conçus pour organiser la présentation et le rangement de vos petites pièces et accessoires. Ces bacs de rangement sont adaptés à plusieurs applications : voiture utilitaire, magasin, industrie, logistique, hôpital, ...

Matière polyéthylène haute densité  
Coloris :



**0,40 L**  
**0,67 € HT**  
499834951

- Dimensions ext : P 90 x L 103 x H 55 mm
- Volume : 0,40 L
- Porte-étiquette : 45 x 10 mm

**0,75 L**  
**1,73 € HT**  
864299008

- Dimensions ext : P 120 x L 103 x H 62 mm
- Volume : 0,75 L
- Porte-étiquette : 50 x 15 mm

**1 L**  
**1,35 € HT**  
54578487

- Dimensions ext : P 165 x L 103 x H 83 mm
- Volume : 1 L
- Porte-étiquette : 55 x 17 mm

**2 L**  
**2,55 € HT**  
593807586

- Dimensions ext : P 240 x L 103 x H 83 mm
- Volume : 2 L
- Porte-étiquette : 53 x 18 mm

**3,5 L**  
**2,87 € HT**  
416967190

- Dimensions ext : P 240 x L 145 x H 125 mm
- Volume : 3,5 L
- Porte-étiquette : 74 x 28 mm

**6 L**  
**5,50 € HT**  
40172627

- Dimensions ext : P 335 x L 145 x H 125 mm
- Volume : 6 L
- Porte-étiquette : 70 x 30 mm

Matière polyéthylène haute densité  
Coloris :



**10 L**  
**6,50 € HT**  
578246392

- Dimensions ext : P 345 x L 207 x H 165 mm
- Volume : 10 L
- Porte-étiquette : 94 x 28 mm

**30 L**  
**12,33 € HT**  
706391380

- Dimensions ext : P 485 x L 303 x H 190 mm
- Volume : 30 L
- Porte-étiquette : 94 x 33 mm

**52 L**  
**27,17 € HT**  
380851251

- Dimensions ext : P 580 x L 363 x H 250 mm
- Volume : 52 L
- Porte-étiquette : 94 x 28 mm



# CONTENEURS EN FIL ET ROLLS STANDARD ET SUR MESURE

## ROLS 1270 - ROLL 129-67-183 pour bacs plastique 600 x 400 mm

- Dimensions extérieures : 1290 x 670 x h. 1830 mm (1370 mm avec poignées)
- Dimensions intérieures : 1230 x 610 x h. 1640 mm.
- Poids : 59 kg.
- Charge : 400 kg
- Ouvertures sur les deux côtés : 1290 mm (ridelle arrière sans maille)
- Maille ridelles : 50 x 50 mm.
- Étagères avec 3 étagères avec rebord : h. 25 mm
- Roues standard :
- 4 roues pivotantes ø 125 mm en caoutchouc gris
- Finition : zingage électrolytique



## ROLS 0050H3R0 ROLL STD 72-80-180 3 RID

- Dimensions extérieures : 720 x 800 x h. 1800 mm.
- Dimensions intérieures : 660 x 760 x h. 1640 mm.
- Poids : 31 kg.
- Charge : 400 kg
- Ouverture sur côté : 720 mm.
- Maille : 106/122 x 395 mm.
- Roues standard : 2 f+2 p ø 100 mm en polypropylène noir
- Finition : zingage électrolytique

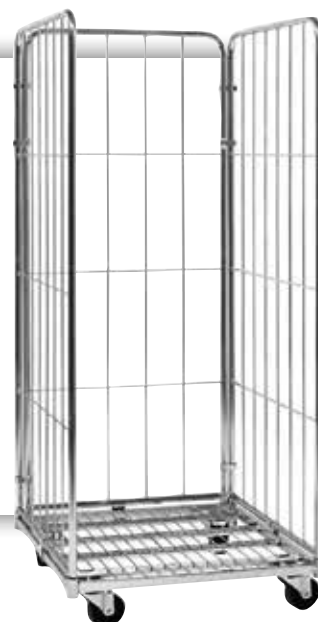

## ROLS 120510 - ROLL SECURITE BASE STD 120-80-187



- Dimensions extérieures : 1200 x 800 x h. 1870 mm.
- Dimensions intérieures : 1140 x 740 x h. 1640 mm.
- Poids : 69 kg.
- Charge : 720 kg
- Ouverture sur côté : 1200 mm.
- Maille : 50 x 50 mm.
- Finition : zingage électrolytique
- Roues standard : 2 fixes + 2 pivotantes ø 125 mm. en nylon-polyuréthane
- Accessoires : étagère

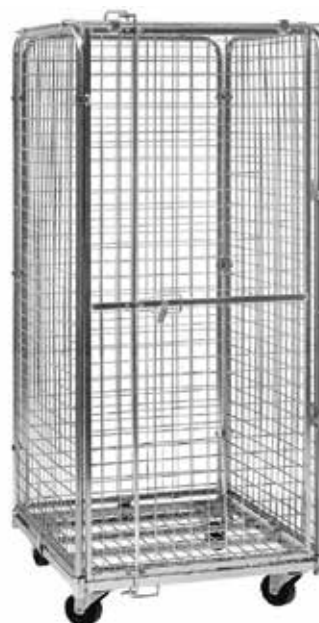

## ROLS 1200 ROLL SECURITE BASE STD 72-83-184

- Dimensions extérieures : 720 x 830 x h. 1840 mm.
- Dimensions intérieures : 660 x 740 x h. 1640 mm.
- Poids : 51 kg.
- Charge : 400 kg.
- Ouverture sur côté : 720 mm.
- Maille : 50 x 50 mm.
- Finition : zingage électrolytique
- Roues standard : 2 fixes + 2 pivotantes ø 100mm. en polypropylène noir
- Accessoires : étagère

## MARK 079119

- Dimensions extérieures : 800 x 1200 x h. 980 mm.
- Dimensions intérieures : 730 x 1120 x h. 810 mm.
- Dimensions replié : 800 x 1200 x h. 330 mm.
- Poids : 44 kg.
- Charge : 1000 kg.
- Gerbage statique : 3 sur 1
- Ouverture : demi panneau
- Rabattable sur côté 1200 mm.
- Maille : 65 x 120 mm.
- Finition : zingage électrolytique
- Quantité sur camion : 330 pièces



## PALL 080085A1

- Dimensions extérieures : 820 x 1220 x h. 870 mm.
- Dimensions intérieures : 740 x 1150 x h. 850 mm.
- Dimensions replié : 920 x 1920 x h. 130 mm.
- Poids : 29 kg.
- Charge : 800 kg.
- Gerbage statique : 3 sur 1
- Ouverture : demi panneau rabattable sur côté : 820 mm.
- Maille : 65 x 120 mm.
- Finition : zingage électrolytique



**ITALIANA CONTENITORI SARL**  
Z.A. PARISUD 1  
604 boulevard d'Italie  
77127 LIEUSAIN  
E-mail : [info@italianacontenitori.com](mailto:info@italianacontenitori.com)  
Site : [www.italianacontenitori.com](http://www.italianacontenitori.com)



Contactez nous au

**01 64 88 55 30**

# BACS DE STOCKAGE AJOURES EMPILABLES

- Manutention optimale de vos produits grâce aux dimensions standardisées
- Intergerbables
- Poignées ergonomiques (ouvertes)

- Matière : polypropylène haute densité
- Coloris standard : gris
- Marquage à votre nom ou logo en option

## Bacs euronorm alimentaires - Fond plein et côtés ajourés

- Dim. ext. :  
400 L x 300 l x 120 H mm



**16,83 € HT**

147318440

- Dim. ext. :  
400 L x 300 l x 170 H mm



**19,33 € HT**

336247597

- Dim. ext. :  
400 L x 300 l x 220 H mm



**18,17 € HT**

580728625

## Bacs euronorm alimentaires - Fond et côtés ajourés

- Dim. ext. : 400 L x 300 l x 120 H mm



**12,35 € HT**

720853097

- Dim. ext. : 400 L x 300 l x 170 H mm



**12,93 € HT**

995073391

- Dim. ext. : 400 L x 300 l x 220 H mm



**14,68 € HT**

128591265

Couvercle avec charnières pour :  
Dim. ext. : 400 L x 300 l



566579986



# BACS DE STOCKAGE EURONORM AJOURES EMPILABLES

## Bacs en plastique fonds et côtés ajourés 800 L x 600 l mm

- Manutention optimale de vos produits alimentaires.
- Nettoyage facile et rapide.
- Empilables sur palettes 1200 x 800 mm.
- Équipés de 4 poignées ergonomiques.
- Coloris gris

- Dimensions ext : 800 L x 600 l x 235 H mm
- Matière : plastique
- Fond renforcé et côtés ajourés
- Fond



- Dimensions Ext : 800 L x 600 l x 210 H mm
- Matière : Polypropylène
- Fond plein et côtés ajourés



- Dimensions Ext : 800 L x 600 l x 410 H mm
- Matière : plastique
- Fond et côtés ajourés
- Fond Renforcé

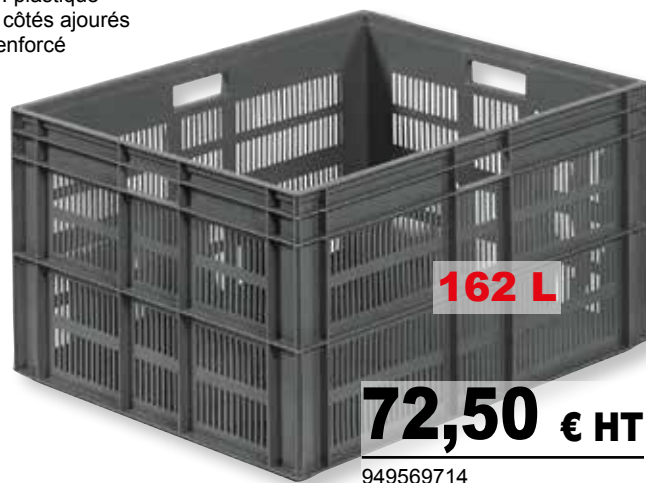

- Dimensions Ext : 800 L x 600 l x 320 H mm
- Matière : Polypropylène
- Fond plein et côtés ajourés



- Option :
- Couvercle à poser :
- 800 L x 600 l mm.

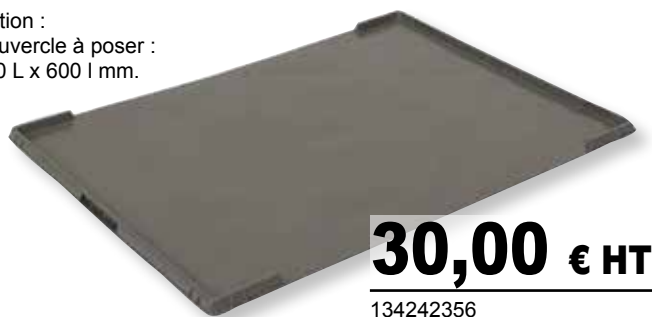

# BACS ET MALETTES DE RANGEMENT

## Bac de rangement Euronorm en polyéthylène avec godets modulaires

- Dimensions Ext : 600 L x 400 l x 120 H mm
- Coloris : Bac gris / Godet bleu
- Poignées ergonomiques

**19,17 € HT**

932205981  
Bac de rangement

Godet modulaire avec 4 compartiments  
131 x 81 mm  
Ref : 213912496

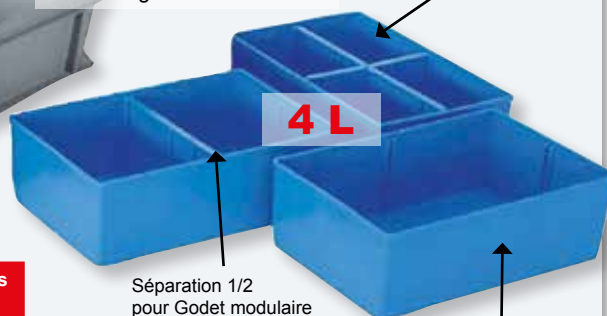

Séparation 1/2 pour Godet modulaire  
Ref : 423257924

Godet modulaire  
Ref : 213912496

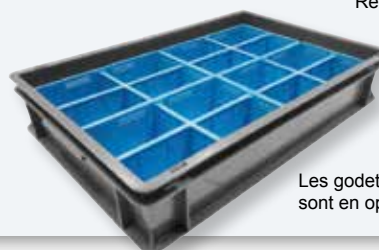

Les godets modulaires sont en option

Ref.	Libellé	Dimensions Ext (L x l x h) (mm)	Volume (L)	Poids (Kg)	Coloris	Tarifs HT
932205981	Bac de rangement Euronorm en polyéthylène	278 x 178 x 90		7,5	Gris	19,17 €
213912496	Godet modulaire	278 x 178 x 90	4	0,29	Bleu	8,98 €
260200756	Godet modulaire avec 4 compartiments	278 x 178 x 90	4	0,40	Bleu	14,38 €
423257924	Séparation 1/2 pour Godet modulaire	-	-	-	Bleu	4,18 €

## Malette de rangement avec 7 cases fixes

- Dimensions : P 123 x L 180 x H 40 mm
- Rangement pratique et facilement transportable
- Matière : Polypropylène
- Transparent



**4,08 € HT**

718525992

## Malette de rangement avec 15 godets rouges amovibles

- Dim. ext. : P 188 x L 268 x H 50 mm
- Rangement pratique et facilement transportable
- Matière : Polypropylène
- Transparent



**12,55 € HT**

885593245



# BACS ALIMENTAIRES GERBABLES

## Bacs HDPE gerbables et emboîtables fonds et cotés pleins

- Gain de 70% de place à l'emboîtement.
- Possibilité de compléter les champs d'étiquette placés sur les côtés pour mieux archiver vos bacs.
- Résistance aux températures extérieures allant de 30°C à + de 60°C.
- Facilité de manipulation grâce aux larges poignées.

**13,52 € HT**

732541345



**22 L**

**Volume : 22 L**

- Dim. extérieure : 600 L x 400 l x 123 H mm
- Coloris : Bleu - jaune

**16,63 € HT**

987287752



**34 L**

**Volume : 34 L**

- Dim. extérieure : 600 L x 400 l x 183 H mm
- Coloris : Bleu - jaune

**14,27 € HT**

108429967



**25 L**

**Volume : 25 L**

- Dim. extérieure : 600 L x 400 l x 143 H mm
- Coloris : Bleu - jaune

Ces bacs gerbables et emboîtables par rotation de 180° ont pour avantage de s'empiler très facilement grâce aux 2 couleurs

## Bacs HDPE gerbables et emboîtables ajourés

**12,78 € HT**

162019069



**22 L**

**- Volume : 22 L**

- Dim. extérieure : 600 L x 400 l x 127 H mm
- Coloris : Bleu - jaune

Les parois ajourées garantissent la rigidité des bacs.  
Elles permettent la circulation de l'air  
et évitent la condensation

**15,02 € HT**

693454226



**34 L**

**- Volume : 34 L**

- Dim. extérieure : 600 L x 400 l x 187 H mm
- Coloris ; Bleu - jaune

**13,22 € HT**

696938017



**25 L**

**- Volume : 25 L**

- Dim. extérieure : 600 L x 400 l x 147 H mm
- Coloris : Bleu - Jaune



# BACS TIROIR POUR RAYONNAGES

## Bacs tiroir bleus en polypropylène rigide pour rayonnages

Conçus pour le rangement et le stockage en tiroir des petites pièces de rechange, quincailleries  
Ils s'adaptent à tous les rayonnages en atelier, industrie, véhicule utilitaire.

- 300 L x 93 l x 83 H mm  
- Capacité : Max. 3 cloisons



**4,08 € HT**

760758723

- 300 L x 152 l x 83 H mm  
- Capacité : Max. 3 cloisons



**4,98 € HT**

823263551

- 300 L x 186 l x 83 H mm  
- Capacité : Max. 3 cloisons



**5,97 € HT**

329912819

- 500 L x 93 l x 83 H mm  
- Capacité : Max. 5 cloisons



**7,12 € HT**

356003629

- 500 L x 152 l x 83 H mm  
- Capacité : Max. 5 cloisons



**8,60 € HT**

816358795

- 500 L x 186 l x 83 H mm  
- Capacité : Max. 5 cloisons



**10,03 € HT**

389034376

- 600 L x 93 l x 83 H mm  
- Capacité : Max. 6 cloisons

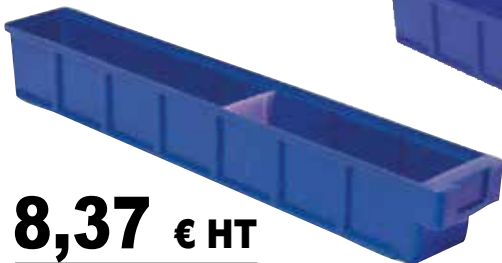

**8,37 € HT**

768831429

- 600 L x 152 l x 83 H mm  
- Capacité : Max. 6 cloisons

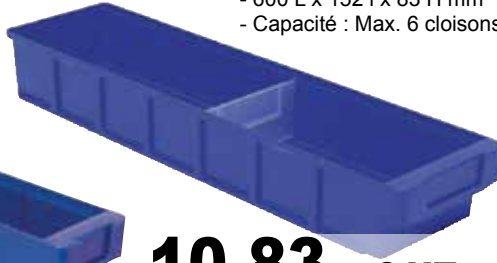

**10,83 € HT**

385727511

- 600 L x 186 l x 83 H mm  
- Capacité : Max. 6 cloisons



**11,97 € HT**

573890447

- Coloris au choix :

### Cloisons



- Coloris : transparent  
Avec porte-étiquettes

**1,10 € HT**

689083923



- Coloris : transparent  
Avec porte-étiquettes

**1,17 € HT**

564984565



- Coloris : transparent  
Avec porte-étiquettes

**1,33 € HT**

896500680

### Élément d'arrêt

**1,63 € HT**

231918710





# RÉSERVE INCENDIE - STOCKAGE D'EAU DE PLUIE - D'EFFLUENT ET D'ENGRAIS

## Réserve Incendie souple



## Stockage d'engrais



## Stockage d'eau de pluie



## Stockage d'effluent



## Les avantages de nos citernes souples

- Économique : jusqu'à 40% plus économique qu'un stockage rigide
- Pratique : rapide d'installation, modulable, sans permis de construire
- Grande résistance mécanique et thermique : traitement anti-UV
- Longévité prouvée : des citernes de plus de 20 ans encore en place
- Fabrication française

## Les équipements de la citerne

Les équipements de base sont fournis avec la citerne et doivent être mis en place après le déroulement (vanne, trop plein, trappe de visite).

D'autres équipements optionnels peuvent être ajoutés lors de la commande (spectosensor, support de vanne, protection thermique, etc.)

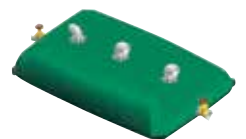

Volumes standards	Longueur (en m)	Largeur (en m)	Hauteur (en m)	Poids (en kg)
30 m <sup>3</sup>	8,20	4,44	1,30	85
60 m <sup>3</sup>	10,00	5,92	1,50	137
100 m <sup>3</sup>	12,10	7,40	1,60	205
120 m <sup>3</sup>	14,30	7,40	1,60	242
240 m <sup>3</sup>	18,50	10,36	1,60	435
500 m <sup>3</sup>	22,70	16,28	1,60	837
1000 m <sup>3</sup>	31,70	22,20	1,60	1586
2000 m <sup>3</sup>	51,30	26,64	1,60	3068



# AMENAGEMENTS DE VEHICULES UTILITAIRES

**Plus de 500 000 artisans dans 20 pays font confiance aux aménagements de véhicules utilitaires de System Edström**

## Double plancher avec tiroirs longs

Notre solution de tiroirs longs sous plancher est idéale pour le rangement sans perdre la capacité de chargement.

- Capacité de charge de 100Kg par tiroir.
- Sortie de 90%.
- Plusieurs hauteurs, largeurs & profondeurs disponibles.
- Légers, modulables & Crash-Testés NS286
- Adaptables sur tous les utilitaires
- Plan 3D & conseils d'optimisation



## Aménagement métal au prix du bois !

Simple et efficace, nous proposons 12 kits prédéfinies composés d'étagères, de bacs, de tiroirs.

Et vous profiterez des atouts du métal : poids léger, transférabilité lors du changement de véhicule...

- TARIFS LIVRES !
- Légers & modulables
- Adaptables sur tous les utilitaires
- Plan 3D & conseils d'optimisation



## Etagères rabattables

Vous avez besoin de transporter de petits colis et/ou des palettes ? Alors nos étagères rabattables vous seront très utiles !

Modulez les solutions de rangement en fonction de vos besoins.

Besoin de la place ?

- Relever les étagères pour récupérer tout le volume de chargement de votre utilitaire !
- Capacité de charge 100 Kg par étagère
- 3 profondeurs et plusieurs longueurs disponibles
- Adaptable sur tous les utilitaires
- Plan 3D & conseils d'optimisation



## Plateforme coulissante 300 kg

Facilitez vous le travail grâce à nos plateformes coulissantes.

- Capacité de charge de 300 Kg
- Sortie à 90%
- 3 largeurs et 5 longueurs disponibles

A vous de définir ce que vous souhaitez mettre sur la plateforme :



bouteilles de gaz, extincteurs, simple plateau polyvalent, ou bien même un meuble... le tout extensible à l'extérieur de votre véhicule.

- Adaptable sur tous les utilitaires
- Plan 3D & conseils d'optimisation

## Support échelle intérieur



Votre échelle ou escabeau est toujours en plein milieu de votre espace de chargement, vous gêne, et vous devez sans cesse la bouger ?

- Equipez-vous de notre support échelle intérieur !
- Rangez votre échelle escabeau sous le pavillon.
- Vous crochetez le haut de votre escabeau sur le guide qui glisse ensuite sur le rail vers l'avant du véhicule tout en restant collé au pavillon.
- Adaptable sur tous les utilitaires et transférable !
- Plan 3D & conseils d'optimisation

## Aménagement intérieur véhicule utilitaire

- Légers, modulables & Crash-Testés NS286
- Adaptable sur tous les utilitaires
- Plan 3D & conseils d'optimisation
- Pose rapide toute France



**POSE RAPIDE DANS TOUTE LE FRANCE**

**SYSTEM  
EDSTRÖM**

**SYSTEM EDSTRÖM**  
30 rue Godot de Mauroy  
75009 PARIS  
E-mail : [jp@edstrom.se](mailto:jp@edstrom.se)  
Site : [www.systemedstrom.com/fr](http://www.systemedstrom.com/fr)



Contactez nous au

**01 70 06 04 31**

# FLUX DE PRODUCTION ERGONOMIE - MISE A HAUTEUR

## LIFTLINER

**Nouvelle solution de train  
logistique 100% électrique**



Accessible en chargement et déchargement des deux côtés.  
Peut embarquer 6 embases sur une longueur inférieure à 10 mètres.  
Compatible pour usage extérieur

## ELEVATEUR BLOKSMA

**La mise à niveau ergonomique  
sur les postes de travail**



Ces élévateurs ergonomiques peuvent être proposés avec un accès frontal ou latéral s'adaptant parfaitement à la configuration de vos postes de travail. Une version traversante est également disponible.

Ils se présentent comme une solution de confort à l'opérateur permettant d'éliminer les manipulations et portés de charges en bords de lignes et ainsi les risques de TMS.

## PALETTE ADAPTATRICE Pour vos flux intersites d'emballages retournable

Une solution Lean Logistique associé aux Dollys pouvant contenir 4 Dollys (embases roulantes 600\*400 mm). Cette solution de flux logistique intersites permet l'élimination des manipulations et transferts de bacs entre les palettes sur les Dollys (train logistique) = Elimination des risques ergonomiques, Elimination des risques de chute d'emballage et donc de rebuts.

Gains de temps (/3 à 4) et donc utilisation des ressources pour des tâches plus productives.



## DOLLYS

**Embases roulantes pour  
constitution de petit  
train en production**

Les Dollys, adaptés aux palette adaptatrices permettent la mise en place de trains logistiques qui génèrent :

- Réduction du parc de chariots élévateurs (Gains financiers)
- Elimination de la circulation des chariots élévateurs dans les allées de production
- Réduction des risques - Gains de temps (multiples allés et retours)
- Pour train de Dollys : Réduction des tailles de lots (palette - pile de bacs) = Gains d'espace aux postes de travail
- Mise en place du 5S et du FIFO (first in First out)
- Elimination des retours en stock



## TIREUR-POUSSEUR ELECTRIQUE

**Une gamme d'aide au déplacement de charges lourdes**

Compact et facile à utiliser, la gamme de tracteurs-pousseurs électrique MOVEXX est prévue pour la manipulation de tous les types de chariots de manutention dans les environnements industriels.

Réglable en hauteur, ce tracteur-pousseur électrique est présenté avec deux vitesses programmables et réglables pour s'adapter aux différents besoins.

Il s'alimente par batterie lithium interchangeable standard.

Ce timon électrique motorisé comporte une pince électrique pour polyvalence et sécurisation d'accroche.

Il est disponible avec une accroche standard ou spécifique suivant le type d'application.

Ce tracteur-pousseur électrique se déplace aisément avec des roues d'entraînement en caoutchouc, diamètre 250 x 80 mm et peuvent être complétés par des roues non-marquantes, ou d'extérieurs.

Il est commercialisé notamment en version inox pour salles-blanches.



# AMENAGEMENTS DE VEHICULES UTILITAIRES



Meubles  
en contreplaqué  
peuplier gris



Habillages  
en contreplaqué  
peuplier gris



Habillages  
en contreplaqué  
peuplier naturel



Pupitre porte-verre Alu



Marche-pieds



Mobilier Acier/Alu



Galerie Acier/Alu



Mobilier sur mesure



Mobilier sur mesure



**Nous vous trouvons "la" solution clé en main**



**HABRIAL MANUTENTION**  
3 boulevard des Ravalières Z.A. du Pin  
BP 28 - 72560 CHANGÉ  
E-mail : [infos@habrial.fr](mailto:infos@habrial.fr)  
Site : [www.habrial.fr](http://www.habrial.fr)



Contactez nous au

**02 43 40 19 00**

Fax : 02 43 40 19 50

# MATERIEL DE MANUTENTION



*Vous trouvez «la» solution clé en main*

<b>manutention</b>				<b>sur mesure</b>	
<b>levage</b>				<b>sur mesure</b>	
<b>stockage / rayonnage</b>				<b>sur mesure</b>	
<b>aménagement et sécurité des sites</b>					
<b>meubler d'atelier</b>					
<b>aménagement de véhicules utilitaires</b>				<b>sur mesure</b>	
 intérieur		 extérieur			



**HABRIAL MANUTENTION**  
 3 boulevard des Ravalières Z.A. du Pin  
 BP 28 - 72560 CHANGÉ  
 E-mail : [infos@habrial.fr](mailto:infos@habrial.fr)  
 Site : [www.habrial.fr](http://www.habrial.fr)



Contactez nous au  
**02 43 40 19 00**  
 Fax : 02 43 40 19 50

# AMENAGEMENTS DES VEHICULES UTILITAIRES LEGERS

## Modularité et innovation !



**MODUL SYSTEM SA, filiale française du groupe suédois**, nous avons plus de 50 ans d'expérience en aménagement de véhicules utilitaires en Europe, nous facilitons le quotidien de nos clients en offrant plus d'espace de travail fonctionnel, de productivité, de confort et de sécurité au travail.

Nous innovons constamment pour proposer des solutions techniques et logistiques adaptées aux attentes de nos clients tout en étant engagée dans une démarche RSE. En 2024, nous avons obtenu le badge entreprise engagée, témoignant de notre respect des droits humains, de la sécurité au travail, de la gestion des ressources fossiles et de la réduction des émissions toxiques.



### GAMMES DE PRODUITS



Modul-Floor



Modul-System



Modul-Connect



Modul-Express

### INNOVATION

Modul-Connect est une plateforme de gestion des ressources électriques et électroniques embarquées. Modul-System a d'ailleurs remporté avec le Groupe Renault le prix « Digital Connectivity Awards » à Solutrans en 2023.

### SERVICES

Profitez de l'expertise du service commercial pour réaliser une étude et une modélisation 3D gratuite de vos futurs aménagements. Confiez-nous vos idées et laissez-nous transformer vos inspirations en réalité !

### MOYENS ET OUTILS

- Notre usine de fabrication suédoise
- Modélisation 3D
- Kit prémontés
- Offres standards et sur mesure



WE MAKE YOUR VAN WORK SMARTER

### MODUL SYSTEM FRANCE

40 Avenue Graham Bell  
ZAC Léonard de Vinci  
77600 BUSSY SAINT GEORGES  
E-mail : [info@modul-system.fr](mailto:info@modul-system.fr)  
Site : [www.modul-system.fr](http://www.modul-system.fr)



Contactez-nous au

**01 60 17 64 75**

# NACELLES - ELEVATEURS

## Nacelle ciseaux automotrice sur chenille



Hauteur de travail :  
de 8 à 18m.



## Nacelle automotrice

Nacelles  
automotrices  
avec option déport  
selon le modèle,  
Hauteur de travail :  
de 4 m à 11 m.



## Nacelle picking

Nacelle automotrice  
picking.  
Hauteur de travail  
de 4 m à 8 m.



## Nacelle verticale manuelle



Nacelle à déplacement manuel,  
Ultra compacte, légère sur batterie  
ou 230 volt direct.  
Hauteurs de travail : 5 m, 6 m, 7 m,  
8,22 m, 9,57 m, 11,14 m, 13,05 m,  
14,42 m. Chargeable dans un VL.

## Nacelle araignée sur chenille



Thermique et/ou  
électrique.  
Hauteur de travail :  
de 13 m à 41 m.

## Élévateur de charge à treuil

Élévateur de charge  
à treuil manuel  
de 250 kg à 650 kg,  
treuil électrique 230  
volt ou pneumatique,  
Hauteurs de levée :  
de 2,50 m à 7,50 m.



# AGENCEMENT DE VEHICULES UTILITAIRES

## Transformation dans nos locaux



**Nous concevons et installons des équipements sur mesure pour garantir fonctionnalité, sécurité et optimisation de l'espace :**

- Cellules atelier & hard tops : carrosserie sur mesure ou accessoires complémentaires
- Signalisation : autocollants, gyrophares, triflash
- Protection : blindage sous moteur, boîte de vitesses, pare-buffe
- Éclairage : phares de travail, plafonniers LED
- Tractage : attelages, treuils
- Optimisation de l'espace : plans de travail, aménagements personnalisés
- Transport : galeries, porte-échelles



**ABM**  
UTILITAIRES  
*équipe vos fourgons*

### ABM UTILITAIRES

3 Avenue Louis Mouillard  
69500 BRON

E-mail : [deborah@abm-utilitaires.com](mailto:deborah@abm-utilitaires.com)

Site : [www.abm-utilitaires.com](http://www.abm-utilitaires.com)



Contactez nous au

**04 81 14 14 14**

**06 19 59 64 44**



# AMENAGEMENTS DE VEHICULES UTILITAIRES

*Fondée le 15 février 2022, ADL AMÉNAGEMENT met son expertise au service de l'aménagement sur mesure de véhicules utilitaires. Animée par des valeurs de qualité, d'innovation et de satisfaction client, l'entreprise propose des solutions fiables et adaptées à chaque besoin.*

ADL Aménagement choisit le mobilier premium d'**ORDER SYSTEM**, garanti 9 ans pour une fiabilité optimale. Cette collaboration assure des solutions haut de gamme alliant design, robustesse et fonctionnalité pour tous types de véhicules.



**ORDER**<sup>®</sup>  
System

ADL Aménagement propose des galeries de toit sur mesure, alliant légèreté et robustesse pour un transport sécurisé. Adaptées à chaque fourgon ou camionnette, elles sont fabriquées en Belgique et distribuées en exclusivité en France.



***N'hésitez pas à nous contacter pour toute configuration spécifique !***



# GRUES HYDRAULIQUES

CONSTRUCTION TUBULAIRE VERIN CHROME DUR - CLAPET DE SECURITE A LA DESCENTE  
FLECHE A 5 POSITIONS - POMPE ORIENTABLE (LA MEME SUR TOUTES) CROCHET A TOURILLON  
EN ACIER ANTI-VIEILLISSANT CERTAINES MACHINES PEUVENT RECEVOIR DIVERS ACCESSOIRES  
TELS QUE : ARTICULATION D'ALLONGE - DISPOSITIF PLATEAU BRAS 3M

**Potences de camion  
de 500 kg  
à 2000 kg**



**ETUDE ET  
REALISATION SUR  
DEMANDE**

**TRES  
MANIABLE**

Potence de camion  
1000 kg en version électrique



**Grues  
hydrauliques  
d'atelier  
de 500 kg  
à 3000 kg**

**MACHINES SIMPLES  
ET ROBUSTES**

## Grues spéciales

Réalisations spéciales adaptées aux besoins spécifiques  
et travaux particuliers

**Grues d'atelier  
inversée  
500 kg  
1000 kg**



Machines à contrepoids conçues pour des chargements spéciaux où les longerons ne peuvent pas passer (chargement sur plates-formes non dégagées au sol ou dans des espaces restreints). La flèche est mobile et en porte à faux de 500 kg à 1000 kg. Ces grues sont constituées des mêmes éléments (pompe, vérin, flexible) que les machines classiques d'atelier.



 **Ets BOURGEOIS**

**Ets BOURGEOIS**

12 route de Saint-Fargeau  
58310 SAINT-AMAND-EN-PUISAYE

Votre correspondant : Isabelle BOURGEOIS

E-mail : [bourgeois-sa@bourgeois-sa.com](mailto:bourgeois-sa@bourgeois-sa.com)

Site : [www.bourgeois-sa.com](http://www.bourgeois-sa.com)



Contactez nous au

**03 86 39 61 12**

# ELEVATEURS POUR PETITS FOURGONS ET BATIMENTS

## HEP 200



### TYPE PARALLÉLOGRAMME ÉLECTRIQUE

Destiné à la manutention de charges de 200 kg, à bord de petits fourgons. Poids à vide : 55 kg. Plateforme fixe ou relevable. Fonctionnement sur batterie d'origine 12V. Faible encombrement. Pose très simple et rapide. Récupérable. Existe aussi en version hydraulique.

## HEIII 500 kg



### TYPE À GLISSIÈRES

Economique à l'achat et à l'entretien. N'affecte pas la charge utile du véhicule. Se rabat à l'intérieur du véhicule, parallèlement à la porte AR. Permet le travail à quai (niveau supérieur au plancher).



Option possible : plateau alu

## HBC 500



### HAYON AUTOMATIQUE

Force de levée 500 kg maxi.  
Branchement sur batterie 12 V  
Dimensions plateau : 800 x 1200 mm.

## HE MONOPOUTRE

Force de levée : 300 kg maxi  
Commande électrohydraulique par boîte à boutons.

Branchement sur batterie 12V  
Dimensions du plateau standard  
833 x 1050 mm

Vitesse de levée 500 mm en 5s  
Encombrement très faible

Pose simple et rapide  
Aucune modification du véhicule - récupérable.

## Élévateur pour personnes à mobilité réduite



- Installation sans cuvette
- Auto-portant
- Machinerie incorporée
- Longueur x largeur : 1784 x 1350 mm
- Hauteur d'élévation maxi : 1500 mm



### Elévateur à 2 bras

- Capacité de charge : 350 kg
- Course 800 mm ou 900 mm
- Plateau standard ou repliable automatique
- Dimensions plateau : 800 x 1100 mm  
800 x 1200 mm  
800 x 1300 mm
- Bavette arrêt de roll mécanique.



### Ets BOURGEOIS

12 route de Saint-Fargeau  
58310 SAINT-AMAND-EN-PUISAYE

Votre correspondant : Isabelle BOURGEOIS

E-mail : [bourgeois-sa@bourgeois-sa.com](mailto:bourgeois-sa@bourgeois-sa.com)

Site : [www.bourgeois-sa.com](http://www.bourgeois-sa.com)



Contactez nous au

**03 86 39 61 12**

# ERGONOMIE DU POSTE DE TRAVAIL

## Tables pneumatiques à niveau constant avec plateau tournant

S'ajuste automatiquement en hauteur avec la variation de poids.  
Matériel 100% autonome, capacité : 2000 kg.



Version  
avec soufflet  
de protection  
périphérique



Table mobile  
à niveau constant.  
Capacité jusqu'à 400 kg.



Commande par boîte à boutons.  
Capacité jusqu'à 800 kg.

## Tables mobiles autonomes avec batterie



Plateau tournant.

Basculeur pneumatique ajustable  
0 à 30° (option 90°).  
Capacité jusqu'à 2 tonnes.

Fonction élévateur  
+ basculeur.  
Commande par boîte à boutons



**IMS**  
Zone industrielle  
Rue St-Gilles  
28800 BONNEVAL  
E-mail : [info@imsmanut.com](mailto:info@imsmanut.com)  
Site : [www.imsmanut.com](http://www.imsmanut.com)



Contactez nous au

**02 37 47 78 10**

Fax : 02 37 47 78 09

# SPECIALISTE DE L'ELEVATION

## DIANAR installe et entretien votre MONTE VOITURE ou monte-charge sur l'Île de France

Du projet à la fabrication, de la fabrication au montage, du montage à la maintenance et au dépannage si nécessaire, nous vous assurerons que vous obtenez toujours l'expérience la plus sûre et confortable.

Et parce que nous préférons la QUALITÉ à la quantité, le montage et l'entretien de votre machine seront assurés exclusivement par les employés de **DIANAR**

### Monte-Voitures

Mesures sur commande



Parachute hydraulique



Plate-forme élévatrice fabriquée conforme à la directive 98/37-CE et directive 2006/42-CE.

### Monte-Charges

Plate-forme hydraulique pour charges (0-5000 Kg)

Fabriquée conforme à la directive de machines 2006/42-CE.



### Monte-fûts



A trappe embarquée ou 2 vantaux. Monte-charge non accompagné

Issu de la tradition pour la manipulation des fûts de bière, il connaît un grand succès dans les bars, restaurants et tabacs  
Charge max : 300 Kg  
dimensions de cabine :  
Mini : L500 x x P 500 mm  
Maxi : L 1000 x P 1000 mm  
Hauteur maxi : 2000 mm

### Monte-Malades Monte-Charges

Destiné au transport de chargements et de personnes



**DEMANDEZ UN DEVIS GRATUIT**  
**APPELEZ-NOUS - RAPPEL IMMEDIAT**

### Ascenseur QHV à Voitures



Spécialement conçu pour immeubles résidentiels, de bureaux, garages publics pour une utilisation optimale de l'espace

### Élévateur ECH Monte-Voitures

Conçu pour le transport vertical de véhicules et de leurs passagers dans les bâtiments dotés d'un parking de type collectif ou particulier là où le gain d'espace est incontournable. Conception à doubles colonnes pour une plus grande stabilité. Supporte de lourdes charges, jusqu'à 3 500 kg  
Largeur de cabine allant jusqu'à 3 m  
Hauteur sous plafond : 2700 mm  
Fosse : 400 mm



### Monte Handicapés



Plateforme élévatrice PMR pour petites hauteurs modèle DHM C. Conçue pour les environnements difficiles et exigeants tels que les écoles, magasins et bâtiments résidentiels

### Monte-plats

Les monte-charge non accessibles (ou inaccessibles) de 5 à 300 Kg sont régies sous la norme EN 81-3 et la directive machinerie 2006/42/CE



### DIANAR

41 rue de Plante  
95100 ARGENTEUIL

E-mail : [societedianar@gmail.com](mailto:societedianar@gmail.com)

Site : [www.dianar.fr](http://www.dianar.fr)



Contactez nous au

**01 83 84 53 53**

# ACCESSIBILITÉ POUR SENIORS

Si vous souffrez de handicap (ou un de vos proches), la réponse tombe sous le sens une déficience visuelle auditive ou motrice va forcément demander quelques aménagements pour pouvoir poursuivre une vie normale, chez soi, dans un environnement sûr et adapté. Accéder à l'étage ou franchir quelques marches est une difficulté pour laquelle ABC Lift peut vous apporter une solution.

## Pour accéder à l'étage

### Monte escalier BCSP

Le monte escalier est idéal pour franchir les escaliers, en toute autonomie, en sécurité et sans réaliser de travaux de maçonnerie. Il peut être installé à l'intérieur ou à l'extérieur.



### Ascenseur de maison

Installé en intérieur ou en extérieur, l'ascenseur ABC LIFT s'adapte à votre habitat sans le dénaturer. Il vous permettra de vous déplacer entre étages en toute sécurité. C'est également un véritable atout pour valoriser votre bien immobilier



## Pour franchir quelques marches

### FLEXSTEP

Innovation danoise, le Flexstep devient, sur votre demande escalier ou élévateur. Grâce à lui les différences de niveau de votre habitation ne seront plus un obstacle.



### EASY LIFT

Moins encombrant qu'un ascenseur, il est la solution idéale pour franchir quelques marches. Il s'installe rapidement, sans travaux de maçonnerie et fonctionne également sur batterie en cas d'absence de courant



**Pour accéder à votre maison ou à votre extérieur**

### LE STRATEGOS

Pour accéder à votre terrasse A votre jardin, à votre balcon, Le STRATEGOS sera l'élévateur Idéal. Il est robuste, fiable et confortable et franchira des paliers jusqu'à 3 mètres.



**abc LIFT**

**ABC LIFT**  
9 rue Notre Dame  
21140 SEMUR-EN-AUXOIS  
E-mail : [informations@abclift.fr](mailto:informations@abclift.fr)  
Site : [www.abclift.fr](http://www.abclift.fr)



Contactez nous au

**09 62 59 46 34**

# CHARGES D'ESSAIS

MPI vous propose une large gamme de charges d'essai conformes à l'arrêté de mars 2004, idéales pour vos contrôles réglementaires. Empilables, manutentionnables par équipement à fourches et élingables, elles s'adaptent parfaitement aux tests de VGP, ainsi qu'à la mise/remise en service de vos équipements de levage (chariots élévateurs, ponts roulants, palans, potences, etc.).



Disponibles à la vente de 14 kg à 40 000 kg, nos charges d'essai sont proposées en trois matériaux pour répondre à toutes les contraintes.

Location possible pour des charges fixes et souples.



**Contactez-nous  
pour plus d'informations  
et un chiffrage personnalisé.**



**MATERIELS PORTUAIRES  
ET INDUSTRIELS**

273 Boulevard Jules Durand  
76600 LE HAVRE  
E-mail : [info@mpi-sa.fr](mailto:info@mpi-sa.fr)  
Site : [www.mpi-sa.fr](http://www.mpi-sa.fr)



Contactez nous au

**02 35 25 84 50**

# EQUIPEMENTS & INSTALLATIONS POUR L'AGRICULTURE - L'ELEVAGE ET L'INDUSTRIE

Le Groupe TOY, c'est 70 ans de fabrication française, de progrès et d'inventivité au service de l'industrie et de l'agriculture.  
Le Groupe TOY, ce sont 5 bases réparties sur la France (unités de production, développement des automatismes, service maintenance). C'est + de 500 références de machines fiables et innovantes pour faciliter

votre travail de production et améliorer votre rentabilité.  
Le Groupe TOY vous présente ici sa gamme de matériels et machines pour le stockage, la manutention, le broyage, l'aplatissage, le mélange, la distribution pneumatique, ...



## Stockage

Large gamme de stockage intérieur et extérieur

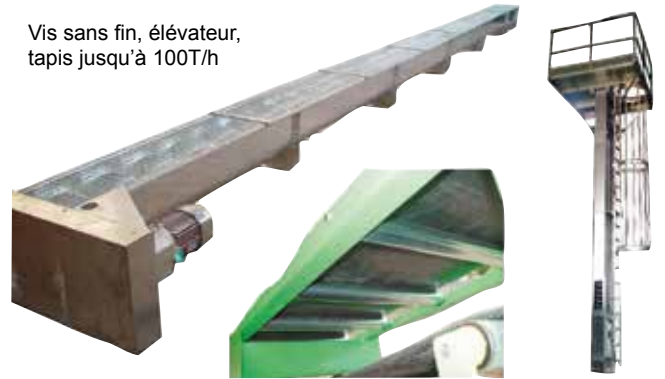

## Manutention

Vis sans fin, élévateur, tapis jusqu'à 100T/h



## Broyeur à marteaux

Broyeurs à marteaux, à ventilation ou gravitaire, pour produit sec de 5.5kW à 132kW

## Aplatissage



Aplatisseur et laminoir, pour produit sec de 2.2kW à 30kW

## Mélangeur

Mélangeur de 50L à 30m<sup>3</sup>



## Distribution pneumatique

Système de convoyeur pneumatique par aspiration ou refoulement



**GROUPE RENÉ TOY**  
Route des Reclusages  
41800 MONTOIRE SUR LE LOIR  
E-mail : [info@toy-sa.com](mailto:info@toy-sa.com)  
Site : [www.toy-sa.com](http://www.toy-sa.com)



Contactez nous au  
**02 54 85 01 10**  
Fax : 02 54 72 60 67



# CONCEPTION ET FABRICATION D'ÉQUIPEMENTS DE MANUTENTION



## Pourquoi choisir SAUTEC ?

- Vous êtes accompagné dans l'identification de votre besoin
- Nous mettons à profit notre expertise et notre savoir-faire pour vous satisfaire
- Des équipements personnalisables qui s'adaptent à l'évolution de vos activités

## LOUEZ VOTRE MATÉRIEL SAUTEC

Location courte et longue durée  
d'équipements livrés PRÊTS À L'EMPLOI !

### SOLUTION MOBILE DE CONVOYAGE POUR LE VRAC



**CONVOYEUR A BANDE mobile & personnalisable** - Transférez et évacuez en flux continu vos produits vrac. De nombreux accessoires sont disponibles pour vous permettre de bénéficier d'une solution qui s'adapte à vos besoins et activités.

### MANUTENTION & STOCKAGE DU VRAC



**SAUTERELLE DE MANUTENTION mobile & personnalisable** - Manutentionnez efficacement tous types de produits vrac - Longueur : 6 à 30 m - Vitesse bande : 90 ou 120 m/min - Largeur bande : 600 à 1000 mm - Capacité : jusqu'à 300 T/h.

### EMPOTAGE DES CONTENEURS



**BASCULEUR DE CONTENEURS 20 et 40 pieds** - Un équipement 2-en-1 innovant qui utilise la puissance de la gravité pour remplir l'intégralité des conteneurs 20 et 40 pieds sans perte de place, rapidement et en toute sécurité.

### DÉCHARGEMENT DES CAMIONS



**DECAMIONNEUR mobile & personnalisable** - Réalisez le déchargement de vos camions en quelques minutes et en toute sécurité - Vitesse bande : jusqu'à 90 m/min - Largeur bande : jusqu'à 1200 mm - Longueur de déchargement : 2,7 m.

**Devis GRATUIT - Contactez-nous**



## SAUTEC

31 rue de la Fonderie  
59200 TOURCOING  
E-mail : [info@sautec.fr](mailto:info@sautec.fr)  
Site : [www.sautec.fr](http://www.sautec.fr)



Contactez nous au

**03 62 65 82 62**

# CAISSES PALETTES

## Caisse palette alimentaire légère sur roulettes

- Dimensions ext (L x l x H) : 1040 x 640 x 800 mm
- Poids : 16 kg
- Coloris : Gris
- 4 roues
- Charge 300 kg dynamique



**285 L**

**208,33 € HT**

611801805

## Caisses palettes pliables pleines



**565 L**

**468,33 € HT**

86930902

- Dimensions ext (L x l x H) : 1200 x 800 x 805 mm
- Charge dynamique : 650 kg
- Charge statique : 1625 kg
- Résistance gerbable : 7000 kg
- Couleur : Beige

## Caisse-palette alimentaire légère

- Dimensions ext : L 1020 x l 640 x H 700 mm
- Dimensions int : L 930 x l 590 x H 510 mm
- 4 roues
- Charge : 0 kg dynamique / 300 kg statique



**300 L**

**240,00 € HT**

639867723



**905 L**

**576,67 € HT**

434063496

- Dimensions ext (L x l x H) : 1200 x 1000 x 978 mm
- Charge dynamique : 850 kg
- Charge statique : 2100 kg
- Résistance gerbable : 7000 kg
- Couleur : Beige



# RAYONNAGES - STOCKAGES ARCHIVAGES

Avant

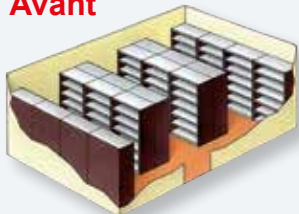

Après



**Optimisez vos espaces  
de stockage  
jusqu'à + 200 %**

**Rayonnage Mobile**



## Rayonnage Latéral

Le rayonnage à déplacement latéral est idéal pour le classement de documents dans vos bureaux. Il optimise considérablement le gain de place.

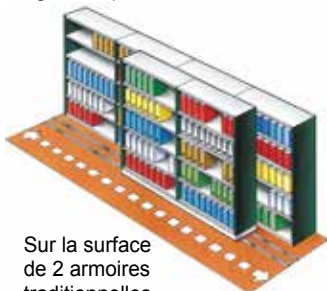

Sur la surface de 2 armoires traditionnelles.

On obtient 10 ML alors que le latéral développe 21 ML



## Rayonnage Fixe

Un système de stockage plus fonctionnel. Tous types de dimensions existent.



## Rayonnage Tubulaire

← **Mobile**

**Fixe** →

Le rayonnage Tubulaire d'archivage peut être **Fixe** ou **Mobile**. Il est conçu pour le stockage de boîtes, archives, dossiers suspendus, classeurs, ou fournitures...  
Rayonnage : économique à usage multi-services.  
150 kg/tablette.



Consultez notre site :

[www.compactus.paris](http://www.compactus.paris)



**RAYONNAGE - P.S.A.**  
**Prestations Stockages Archivages**

39, avenue de l'Europe  
80000 AMIENS

E-mail : [info@compactus.paris](mailto:info@compactus.paris)

Site : [www.compactus.paris](http://www.compactus.paris)



Contactez nous au

**03 60 122 688**

# STOCKAGE - RAYONNAGE INDUSTRIEL MANUTENTION



Protections et Accessoires pour rayonnage

## ASSUREZ LA PROTECTION DE VOS ENTREPÔTS

Protections des bâtiments et équipements



**A.G.M.S**

90 Allée de Chardillonay  
38300 MAUBEC

E-mail : [contact@agms-manutention.fr](mailto:contact@agms-manutention.fr)

Site : [www.agms-manutention.fr](http://www.agms-manutention.fr)



Contactez nous au

**04 74 94 74 71**

# GONDOLES DE MAGASINS ET MEZZANINES INDUSTRIELLES NEUVES OU D'OCCASION



PRODUITS NEUFS NOUVEAUTÉS DÉSTOCKAGE FIN DE SÉRIE TÔLES D'ABRIS GONDOLE MAGASIN RACKS À PALETTES MEZZANINES RAYONNAGE MOBILE RAYONNAGE LÉGER RAYONNAGE MI-LOURD CANTILEVER ACCESSOIRES DIVERS

## GONDOLES DE MAGASINS NEUVES CONFIGURABLES SUR NOTRE SITE INTERNET

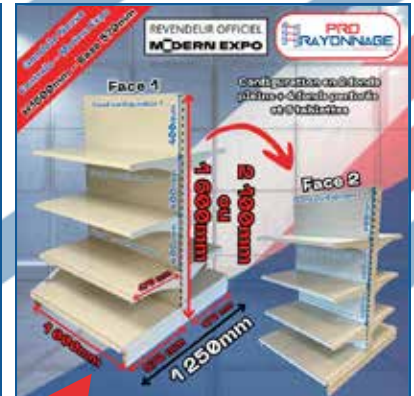

**+** CONFIGUREZ LES ACCESSOIRES DE VOTRE CHOIX

**GONDOLE MURALE**  
à partir de **121.02 € HT**

**GONDOLE CENTRALE**  
à partir de **182.20 € HT**



## MEZZANINE INDUSTRIELLE - ACHAT, VENTE, MONTAGE ET DÉMONTAGE SUR DEVIS

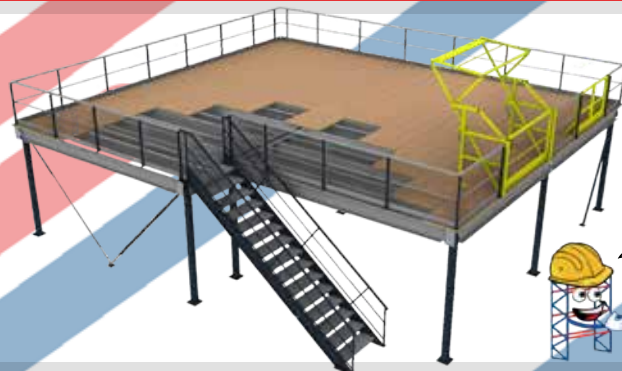

Cloison grillagée sous mezzanine également disponible  
**MEZZANINE**  
à partir de **80.00€ HT/m²**

Contactez-nous dès maintenant sur notre site internet, où vous trouverez une variété de produits qui sauront satisfaire vos besoins en matière de stockage



**PRO OCCASION RAYONNAGE**  
23 impasse de la pompe  
84420, PIOLENC  
E-mail : [contact@pro-occasion-rayonnage.fr](mailto:contact@pro-occasion-rayonnage.fr)  
Site : [www.pro-occasion-rayonnage.fr](http://www.pro-occasion-rayonnage.fr)



Contactez nous au  
**04 32 81 06 33**



Retrouvez  
plus de 200 000 produits  
sur notre site :  
**techni-contact.com**

Échelles, Escaliers, Passerelles,  
Nacelle 80

Équipement de quai,  
Portes industrielles 92

Protection, Sécurité 102

Vêtements de protection 120



**EQUIPEMENT  
GENERAL**

# EHELLES ET ESCABEAUX PROFESSIONNELS EN ALUMINIUM

## Echelles aluminium 2 et 3 plans types T2A et T3 A

- De 6 à 14 échelons de 3 à 7,9 m
- Pour une utilisation double et coulissante
- Sangle de sécurité interchangeable
- Patins caoutchouc antidérapants, anti-tâchants
- Articulations en fonte d'aluminium

Conformité  
EN 131

## Echelle coulissante aluminium 2 plans avec corde : type C2A

- Enclencheur à rappel automatique
- Corde en nylon
- Patins caoutchouc antidérapants, antitâchants
- De 11 à 21 échelons.

NF

Pour d'autres  
types d'échelles :  
NOUS CONSULTER

## Echelle d'accès camion

Charge d'exploitation : 150 kg  
Pour un accès aisé et sécurisé  
à la remorque des camions.  
Adaptable en hauteur  
entre 1330 et 1470 mm

- Pieds réglables.
- Mise en place rapide, maintien par 2 aimants.
- Profondeur des marches : 125 mm.
- Modèle avec main courante repliable ou main courante rabattable.



## Escabeau professionnel fixe Type Solide simple et double accès

Conforme à la norme EN 131

Escabeau simple et double accès, repliable, pour petits travaux à faible hauteur.

De 3 à 12 marches pour des hauteurs de travail de 2,65 à 5 m.  
Structure en alliage d'aluminium pour ne pas se salir les mains.

- Marches antidérapantes de profondeur 100 mm soudées et rivetées.
- Patins antidérapants
- Tablette porte-outils (Version double accès)

## Escabeau professionnel Types EF et EPF simple et double accès

Conforme à la norme EN 131

Escabeaux professionnels pratiques et légers pour petits travaux à faible hauteur.

- De 3 à 11 marches pour des hauteurs de travail de 2,65 à 3,80 m.
- Marches monobloc striées en aluminium de profondeur 85 mm
- Sangles de sécurité à partir de 5 marches



 **FORTAL**<sup>®</sup>  
www.fortal.fr  
Made in France

**FORTAL**  
ZI du Muckental  
67140 BARR  
E-mail : info@fortal.fr  
Site : www.fortal.fr



Contactez nous au

**03 88 58 53 55**



# PLATEFORME INDIVIDUELLE ROULANTE MARCHEPIEDS

## Plateforme individuelle roulante aluminium pliable et réglable en hauteur PIR Adjust

### SÉCURISEZ VOS CONDITIONS DE TRAVAIL

Conçue pour des travaux ponctuels sur chantier, dans l'industrie ou dans le second œuvre. 4 modèles de 2 à 10 marches pour des hauteurs de travail jusqu'à 4,50 m.

Conformité : NFP 93 - 352

- Plateforme de travail en bois multi-plis remplaçable
- Sac porte-outils amovible
- Fermeture double portillon ou chaînette



EXCLUSIF :  
Système de réglage de la hauteur. Manipulation et verrouillage simultanés pour réduire les risques de TMS et éviter les blessures sur les mains.

Conformité  
NF P 93-352

### Marche pieds

Conformité  
au décret  
96-333



Marche pieds  
EPDA  
double accès



Marche pieds  
EPDA simple  
accès



Marche pieds  
EPDA 230

Marche  
aluminium  
ou caillebotis

### PIRL Classic pliable

Conformité NF P 93-353

- De 2 à 6 marches pour hauteurs de travail de 2,5 à 3 mètres.
- Plateforme de travail en bois multi-plis antidérapante, remplaçable
- Stabilisateurs télescopiques (modèles 4 à 6 marches) stockés à l'intérieur de la PIRL en position repliée pour transport et manutention facilités.
- 2 roues Ø 100 mm non porteuses en position de travail - spécial BTP
- Patins antidérapants avec surface au sol importante.
- Sacoche à outils textile amovible avec poignées.
- Garde-corps articulé avec verrouillage automatique
- Fermeture double portillon ou chaînette



### Marche pied pliable multi usages MPP



Conforme au décret 2004-924

- Plateforme de travail double accès 1 000 x 380 mm en bois Combi antidérapant
- Extrémités protégées par patins anti tâtchant
- Marches profondeur 80 mm
- Verrouillage de sécurité en position ouverte. Dépliage, re-pliage et transport aisés.



Contactez nous au

**03 88 58 53 55**

# ESCABEAUX ROULANTS ALUMINIUM MARCHEPIEDS PLIABLES

## Escabeaux roulants types EMG 68 et EMG 55

Particulièrement adapté pour des travaux intérieurs et extérieurs tels que accès rayonnages, accès mezzanine, travaux divers dans le bâtiment et l'industrie.

**EMG 55** : De 3 à 10 marches pour desservir des hauteurs de travail de 2.75 à 4.50 m

**EMG 68** : De 3 à 14 marches pour une hauteur de travail jusqu'à 5,50 m.

- Marches antidérapantes de 80 mm de profondeur
- Plate-forme de 520 x 760 mm
- Garde-corps sur 3 côtés, haut. 1 m avec lisse et sous lisse
- Plinthe main courante sur 2 cotés (à partir du modèle de 6 marches)
- Portillon relevable
- 2 roues pivotantes à frein Ø 125 mm à l'avant
- 2 roues fixes à l'arrière Ø 125 mm
- Stabilisateurs rabattables (A partir du modèle 4 marches)

- **En option** : 2 roues pivotantes commandées par levier pour un déplacement aisé et plus de sécurité
- Tablette porte-outils.
- Sortie latérale (gauche ou droite) ou arrière
- Livré démonté.



Escabeau EMG 68  
8 marches avec kit  
de commande par levier

## Equipement de mise en rayon EMERA

Spécialement destiné aux personnels chargés de la mise en rayon de produits.

- Facile à utiliser et à déplacer
- Evite les mauvaises postures.
- Garde-corps rabattables
- Plateforme de travail : 413 x 479 mm
- Hauteur de plateforme : 500 mm
- 4 roulettes à ressort
- Conformité FDE85-301  
Décret 2000-924



## Marchepied pliable MPSA

Marchepied simple accès pour utilisation intensive dans le BTP ou pour des travaux de finition.

3 modèles : 2 - 3 et 4 marches

- Pliable
- Facile à transporter
- Garde-corps frontal
- Conformité : décret 96-333
- Existe également avec marches en caillebotis.



CONFORMITE  
EN 131-7



# ESCALIERS SUR MESURE EN ALUMINIUM

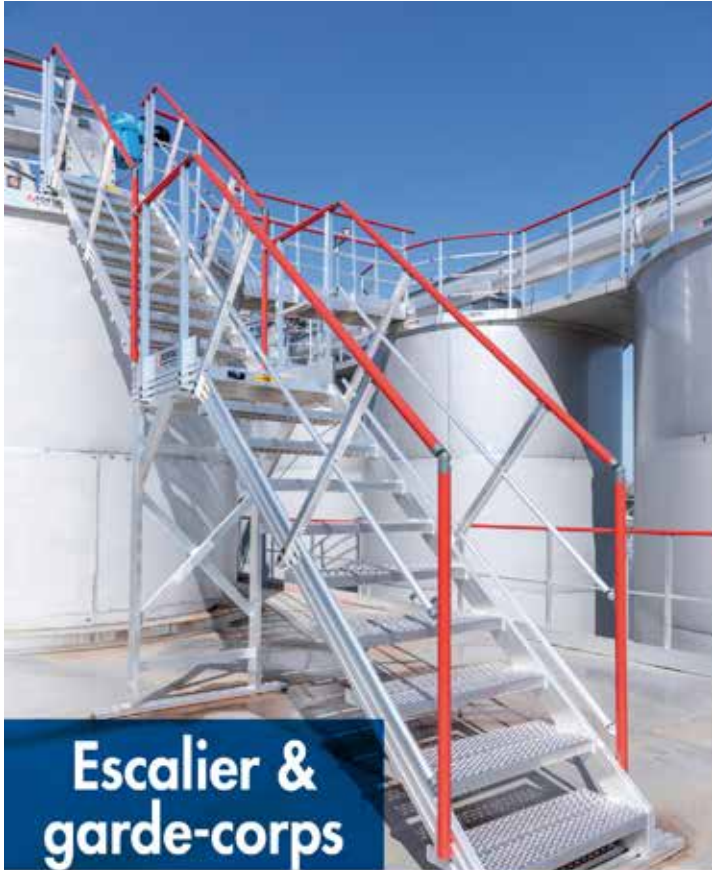

**FORTAL**  
ZI du Muckental  
67140 BARR  
E-mail : [info@fortal.fr](mailto:info@fortal.fr)  
Site : [www.fortal.fr](http://www.fortal.fr)



Contactez nous au  
**03 88 58 53 55**

# ACCES POUR LA MAINTENANCE



Ferroviaire



Aéronautique



Transports  
en commun



# ACCES SUR MESURE EN ALUMINIUM

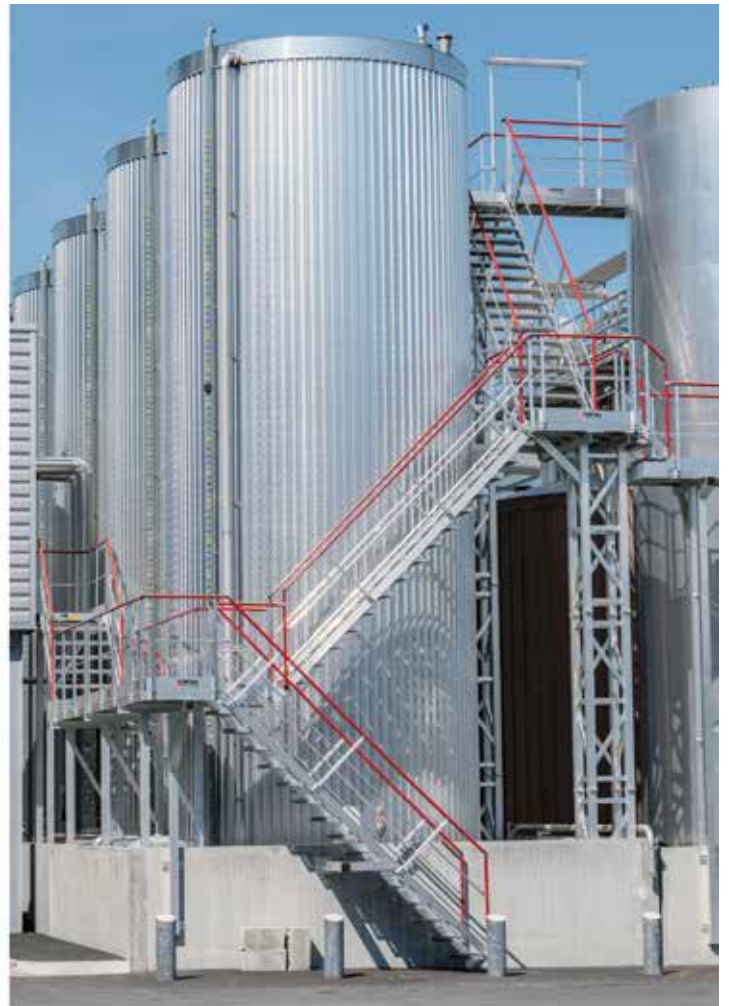

 **FORTAL**<sup>®</sup>  
[www.fortal.fr](http://www.fortal.fr)  
Made in France

**FORTAL**  
ZI du Muckental  
67140 BARR  
E-mail : [info@ortal.fr](mailto:info@ortal.fr)  
Site : [www.fortal.fr](http://www.fortal.fr)



Contactez nous au  
**03 88 58 53 55**

# ACCES ET MISE EN SECURITE

## Accès aux bennes de sécurité

### Gamme CLASSIC

Disponible en 3 longueurs :  
1 - 2 et 3 m

Structure tout aluminium

- Assemblage par visserie
- Marches striées prof. 180 mm
- Plateforme en tôle aluminium larmée.
- 2 roues mobiles à l'avant
- 2 roues fixes à l'arrière
- Stabilisateurs côté extérieur.
- Angle d'inclinaison de l'escalier : 50°

**REPARABLE  
SUR SITE**

Existe également en version CONFORT - Nous contacter



## Passerelle fixe pour station de lavage de grands véhicules

Structure aluminium série 6000

- Haute résistance à la corrosion ne nécessitant aucun entretien.
- Assemblage par soudure
- Marches de l'escalier et revêtement du palier en caillebotis
- Garde-corps périphérique

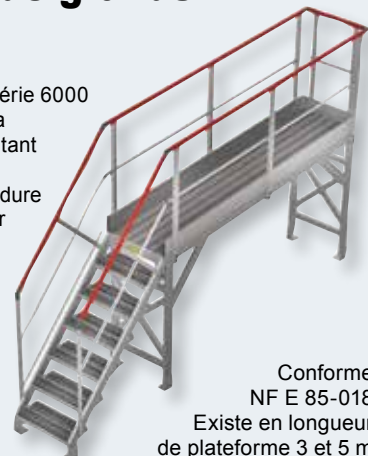

Conforme  
NF E 85-018  
Existe en longueur de plateforme 3 et 5 m



## Quai de chargement et déchargement camion

### Gamme CLASSIC

- Assemblage garde-corps par visserie
- Escalier d'accès avec marches antidérapantes soudées sur les limons
- Garde-corps vissés avec rampes
- Palier en tôle aluminium à damiers
- Roues pivot à frein Ø 200 mm à l'avant, fixes à l'arrière.
- Angle d'inclinaison de l'escalier : 50°

Existe également en version CONFORT jusqu'à 12 m de long.  
Nous contacter

Options : Garde-corps + portillon sur palier Portillon à l'entrée de la plateforme

## Plateformes « Spécial » BTP

### Accès prémur

Plateformes d'accès alu pour des hauteurs de travail de 3,67 à 4,85 m

- Hauteurs d'accrochage de 1,68 à 3,77 m
- Epaisseurs compatibles : de 18 à 32 cm
- Palier antidérapant 50 x 43 cm
- Garde-corps coulissant (prémur)
- Conformité :

**décret n°2004-924**

Existe également en accès prémur grande hauteur, en accès dalles et en accès plateforme bungalow.

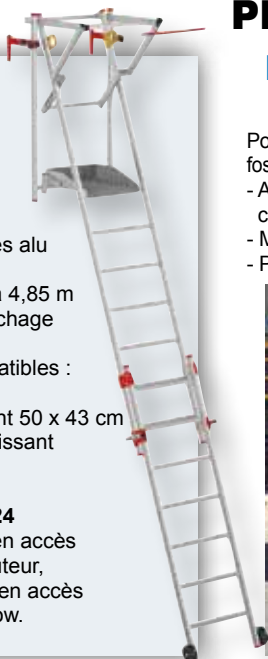

### Echelle pour accès « fond de fouille »

Pour un accès en toute sécurité dans les fosses et tranchées sans dispositif de blindage.

- Adaptation de la hauteur par système coulissant de l'échelle.
- Main courante des 2 côtés
- Pliables



### Accès fond de fosse blindé

Pour un accès en toute sécurité dans les fosses avec dispositif de blindage de hauteur importante.

- Adaptation de la hauteur par système coulissant de l'échelle.



- Serrage sur blindage de 80 à 150 mm par vérins platine
- Possibilité d'adapter 3 largeurs d'échelle.
- Garde-corps amovible et pliable
- Conformité : **articles L4121-1 et L4121-5 du code du travail**



Contactez nous au

**03 88 58 53 55**

# ECHAFAUDAGE ROULANT PLATEFORME ELEVATRICE

## L'échafaudage NOVA, intérieur et extérieur

- Structure tubulaire en alliage d'aluminium avec barreaux antidérapants
- Roues pivotantes à frein
- Verrouillage automatique des lisses
- Rapidité de montage sans outillage
- Hauteurs de travail jusqu'à 9,60 m
- Passage de porte largeur 0,83 m
- Embase roulante repliable facilitant le transport et la manutention (0,28 m repliée)
- Montage sur plan incliné possible
- Kit de grutage pour manutention aisée sur chantiers.
- Charge d'exploitation : 200 Kg/m<sup>2</sup>.
- Disponible en longueurs de plancher : 2000 mm, 2500 mm, 3000 mm

## Echafaudage spécial taille-haies

- En aluminium
- 2 modèles : hauteurs de travail 3,50 et 4,25 m.
- Spécialement développé pour la taille des haies sur sol meuble, en toute sécurité.
- Montage simple et rapide sans aucun outillage.
- Léger, facile à transporter.
- Equipé sur un seul côté d'un portillon de sécurité.

## Plateformes élévatrices FORTALIFT

Gamme de plateformes mobiles, faible hauteur, auto-alimentées à mât vertical télescopique.  
Hauteur de travail : 3,50 et 4,20 m

Existe aussi en version électrique



4 stabilisateurs  
rabattables

CONFORME  
A LA NORME EN 1004 - 1



Fonctionne  
sans moteur,  
sans alimentation  
électrique et sans  
batterie

 **FORTAL**<sup>®</sup>  
[www.fortal.fr](http://www.fortal.fr)  
Made in France

**FORTAL**  
ZI du Muckental  
67140 BARR  
E-mail : [info@ortal.fr](mailto:info@ortal.fr)  
Site : [www.fortal.fr](http://www.fortal.fr)



Contactez nous au

**03 88 58 53 55**

# GARDE-CORPS SUR MESURE



**Garde-corps  
de palier**



**Garde-corps  
sur toiture**



**Garde-corps  
circulaire**





# ECHELLES A CRINOLINE EN ALUMINIUM

- > Temps de montage et de mise en œuvre réduits
- > Nombreux accessoires disponibles
- > Livraison en kit ou pré-montée
- > Visserie inox



## Utilisez notre CONFIGURATEUR



ÉCONOMISEZ  
JUSQU'À 12 %  
EN CHIFFRANT VIA  
LE CONFIGURATEUR



CHIFFRAGE  
IMMÉDIAT  
EN AUTONOMIE



DÉPART USINE  
96H OU 11J  
SELON GAMME



PARTENARIAT  
GAGNANT  
PERSONNALISATIONS

Rendez-vous sur [fortal.fr](http://fortal.fr)



**FORTAL**  
ZI du Muckental  
67140 BARR  
E-mail : [info@fortal.fr](mailto:info@fortal.fr)  
Site : [www.fortal.fr](http://www.fortal.fr)



Contactez nous au

**03 88 58 53 55**

# SECURISATION DU TRAVAIL EN HAUTEUR

## Barrières de sécurité, Accès sur citernes et conteneurs, Ergonomie du travail



### Barrière écluse de sécurité

La barrière écluse protège l'opérateur contre les risques de chute lors de la dépose et de la reprise des charges.

### Passerelle abattante

La passerelle abattante permet un accès facile sur le dôme du véhicule depuis un poste fixe.



### Echelle mobile à accès latéral



Réglable, mobile et légère, l'échelle mobile permet d'effectuer des travaux sur tous types de dômes de véhicules. **Brevet TRIAX**



**Trieur-cadreur de palettes**  
Mécanisation du système de triage et de cadrage des piles de palettes.



**MAGAPAL® - le magasin à palettes autonome**  
Le MAGAPAL® est conçu pour stocker et distribuer des palettes vides.



**MOBIPAL®**  
Le magasin à palettes mobiles.

Le MOBIPAL® distribue des palettes dans des zones d'éclatement.

**Brevet TRIAX**



Nos barrières écluses, passerelles abattantes et échelles mobiles sont certifiées TÜV SÜD.



### TRIAX

Z.A. 67, rue des vignes  
45240 MARCILLY EN VILLETTE  
E-mail : [triax@triax-securite.com](mailto:triax@triax-securite.com)  
Site : [www.triax-securite.com](http://www.triax-securite.com)



Contactez nous au

**02 38 76 12 00**

# ESCALIERS POUR PMR MILIEU INDUSTRIEL ET SCOLAIRE

## Escaliers préfabriqués sur mesure, garde-corps et rampes

### Escaliers intérieurs



Escalier droit



Escalier droit intérieur non réglable en hauteur  
- Ensemble thermolaqué, RAL au choix.  
**Marches en bois exotique vitrifié 3 couches.**

### Escaliers métalliques

Nous fabriquons des escaliers métalliques aux normes NF E85-015 afin de garantir la **protection des usagers** des escaliers ainsi que la **solidité des matériaux**.



### Escaliers hélicoïdaux grandes hauteurs



### Rampes pour personnes handicapées



Bombrun, soucieux de la qualité de ses services, conçoit également des rampes d'accès pour personnes à mobilité réduite.

Les rampes d'accès permettent aux personnes à mobilité réduite d'accéder à des bâtiments surélevés avec leurs fauteuils roulants. Les rampes d'accès permettent l'accessibilité à tous.

Toutes nos rampes d'accès pour personne à mobilité réduite sont fabriquées en **acier galvanisé à chaud**, avec un **revêtement en tôle petits picôts antidérapant**. le **passage libre est de 1400 mm**, la pente est de 5% maximum, selon l'arrêté du 1er août 2006.



#### **BOMBRUN**

1000 route du Bourg  
ZA les Prieaux  
07430 VERNOSC lès ANNONAY  
E.mail : [contact@bombrun.com](mailto:contact@bombrun.com)  
Site : [www.bombrun.com](http://www.bombrun.com)



Contactez nous au

**04 75 34 59 59**

# PORTES HYDROFUGES EN POLYETHYLENE

## PORTE VA-ET-VIENT SP800

Extrêmement résistante aux chocs, insensible à l'humidité et à la corrosion, la porte SP800 est constituée de matériaux respectant les normes alimentaires : polyéthylène HD500 et inox 304L ou 316L.



**Fabriquées sur mesure et livrées prête à poser. Particulièrement adaptées aux milieux agroalimentaires, aux cuisines professionnelles et collectives et autres environnements humides**

### AVANTAGES :

- Hydrofuge, lavable à grande eau
- Ultra résistante aux chocs
- Insensible à la corrosion et aux produits de nettoyage.
- Une hygiène parfaite avec des oculus toujours affleurants
- Certifiée de qualité alimentaire
- Résiste au froid
- Une conception très aboutie pour une à hygiène optimale

### HUISSERIES :

- En inox 304L brossé, ép. 15/10,
- Huisserie en U ou en C pour pose sur panneaux isothermes ou sur cloisons Placo®,
- Huisserie en L pour pose en applique ou en entrée de tunnel,

### LE VANTAIL :

- En polyéthylène de qualité alimentaire (PE HD500), teinté dans la masse, épaisseur 15 mm.

## PORTE HYDROFUGE SP130

Sa conception très aboutie, son design moderne et ses finitions soignées lui permettent également de s'intégrer dans les lieux publics comme les centres aquatiques ou les vestiaires de salles de sport.

Disponible à un ou deux vantaux, elle saura répondre à toutes vos exigences.



## Protections murales



Ultra résistantes et certifiées de qualité alimentaire, elles garantissent une protection sans égale des cloisons et des murs contre les chocs réguliers des chariots et des transpalettes dans l'industrie alimentaire, les cuisines collectives et professionnelles.

**SPENLE** 

### SPENLE

4, Terrasse Rhône-Alpes  
57400 SARREBOURG

E-mail : [info@spenle.fr](mailto:info@spenle.fr)

Sites : [www.spenle.fr](http://www.spenle.fr)

[www.spenle-international.com](http://www.spenle-international.com)



Contactez nous au

**03 87 25 78 00**

# PORTES HYDROFUGES COUPE-FEU

Pour les cuisines professionnelles ou collectives et les milieux agroalimentaires



Pendant les tests

Répondant totalement à ces exigences, elle a été testée par le laboratoire EFECTIS et possède une certification coupe-feu **EI30** pour une pose sur cloison Placo® et sur maçonnerie.

Constituée d'une huisserie et d'accessoires de porte en inox 304L et d'un vantail en stratifié compact résistant aux chocs, elle est hydrofuge, également résistante aux produits de nettoyage et insensible à la corrosion avec sa fonction coupe-feu.



La porte SP150 HYDROFEU® a été conçue avec 2 objectifs principaux : respecter les normes d'hygiène très strictes requises dans les milieux agroalimentaires et les cuisines professionnelles par sa qualité hydrofuge et assurer la protection du personnel et des convives contre les incendies avec sa fonction coupe-feu.

## AVANTAGES :

- Coupe-feu **EI30** haut de gamme
- Hydrofuge
- PV d'essais certifiés par des laboratoires assermentés
- Décontamination et hygiène optimale
- Matériaux résistants aux produits de nettoyage
- Résistante aux chocs

## HUISSERIES :

- Huisserie en inox 304L bâti soudé pour fixation sur mur béton et contre-bâti adapté pour pose sur cloison Placo® ou mur béton.
- Finition soignée, fixation sans vis apparente,
- Joint d'étanchéité périphérique en silicone.

## LE VANTAIL :

- En stratifié compact pour une hygiène optimale et une excellente résistance aux chocs et aux produits de décontamination,
- Ame isolante coupe-feu,
- Joints périphériques intumescents,
- Serrure à têtère inox 304L,
- Poignées et charnières en inox 304L.

## FERRAGE :

- Charnières et béquillage inox

## OPTIONS :

- Ferme porte : À bras compas ou à glissière
- Oculus en verre coupe-feu.
- Protections basses : Inox 304 L Brossé Ep. 0,8 mm Acrovyn® Ep. 1,5 mm. Décochoc : Ep. 2 mm
- Serrure à condamnation avec voyant libre/occupé
- Plinthe automatique avec joint silicone assurant l'étanchéité au sol.
- Ventouse électromagnétique encastrée pour contrôle d'accès.



Certifiée coupe feu 30'  
par le laboratoire  
EFECTIS

**SPENLE** 

**SPENLE**  
4, Terrasse Rhône-Alpes  
57400 SARREBOURG  
E-mail : [info@spenle.fr](mailto:info@spenle.fr)  
Sites : [www.spenle.fr](http://www.spenle.fr)  
[www.spenle-international.com](http://www.spenle-international.com)



Contactez nous au

**03 87 25 78 00**

# PROTECTION BATIMENT

## Butée de sécurité pare chocs

Elle protège les murs mais aussi les chariots, convoyeurs... des chocs importants. Elle peut également se fixer au sol.

- Butée linéaire ½ rond ou Delta
- Longueur : 2,5 ou 10 m
- Largeur : de 42 à 150 mm
- Hauteur : de 32 à 75 mm
- 4 couleurs disponibles



Anti-chocs



Intérieur



Extérieur



À visser



À coller

**100,48 € HT**

226875847



**161,65 € HT**

911486294

**Très résistant  
Caoutchouc compact  
Moulé en 1 pièce**



## Butoir de quai pare-chocs

Il protège les bâtiments ou les quais contre les risques de chocs qui surviennent lors des manœuvres de chargements et déchargements de marchandises.

- Matière : EPDM
- Longueur : 400 à 790 mm
- Epaisseur : 30 à 140 mm
- Largeur : 170 ou 200 mm
- Utilisation : verticale ou horizontale



Anti-chocs



Intérieur



Extérieur



À visser



**139,78 € HT**

95284466

## Protection d'angle de mur en élastomère

Sur un profil aluminium préalablement vissé sur le support à protéger.

Elle permet une interchangeabilité de la protection sans dévissage. Protège les capots de machine et les angles de mur.

- Matière : SEBS + Alu
- Longueur : 2 m
- Dimensions de l'angle à protéger : 40 x 40 ou 60 x 60 mm
- Dimensions extérieures : 60 x 60 ou 80 x 80 mm



À visser



Intérieur



Extérieur



Classé feu



Norme jouet



Anti-fongique



# INSTALLATION - REPARATION - ENTRETIEN D'AUTOMATISMES DE FERMETURES

Nous installons, réparons et entretenons :  
portes rapides enroulables, et empilables, tunnels de chargement  
et tout autres automatismes de fermetures en Rhône-Alpes - Auvergne et à proximité.

## Portes rapides enroulables



Pour l'intérieur et l'extérieur.  
Pour les environnements à fort trafic et à usage intensif.

## Portes rapides empilables



Rapides, sécurisées, au juste prix. Usage intérieur et extérieur.  
Lieux à fort trafic et usage intensif.

## Tunnels de chargement, Autodock



Gagner des M2 sur vos entrepôts, penser au Tunnel de Chargement  
sur Châssis acier ou béton, avec zone anti-écrasement.



**Portes  
sectionnelles  
coupe-feu  
1H ou 2H00  
EI60, EI120**

**Rideaux  
métalliques  
coupe-feu  
1H00 EI 60**



**Rideaux textiles coupe-feu  
1H ou 2H00 EI60, EI120**



Nous nous occupons aussi de : portes battantes PVC,  
portes sectionnelles, portes sectionnelles enroulables, SAS, niveleurs à lèvres basculantes, mini rampes  
manuelles, mini rampes hydrauliques, plaques de quai aluminium, guides roues, cales de quai, cales roue...

**déma**  
Dépannage & installation

**D.E.M.A.**  
168 Routes des Favres  
73170 VERTHEMEX  
E-mail : [jp.declerieux@gmail.com](mailto:jp.declerieux@gmail.com)  
Site : [www.dema73.fr](http://www.dema73.fr)



Contactez nous au

**07 69 00 30 65**

# ANTI-PINCE DOIGTS

## Anti-pince doigts de sécurité

- Matière : SEBS
- Longueur : 1,40 ou 2,05 m
- Largeur : 70, 105 170 ou 330 mm
- Conforme à la norme jouet NF EN 12149

- Protège les doigts contre le pincement accidentel lors de l'ouverture ou la fermeture des portes.
- Ce dispositif recouvre l'interstice entre la porte (partie mobile) et le bati de la porte (partie fixe).



**70,43 € HT**

728271188  
Longueur : 1,40 m

- 1 soufflet
- Emplacement : spire côté poignée
- Longueur : 1,40 ou 2,05 m
- Largeur : 105, 170 ou 330 mm



**62,68 € HT**

438572747  
Longueur : 1,40 m

- 3 soufflets
- Emplacement : réservé coté paumelles
- Longueur : 1,40
- Largeur : 70 mm



**112,22 € HT**

152242924  
Longueur : 1,40 m

- 7 soufflets
- Emplacement : angle d'ouverture jusqu'à 90°
- Longueur : 1,40 ou 2,05 m
- Largeur : 170 mm



**209,68 € HT**

662688234  
Longueur : 1,40 m

- 17 soufflets
- Emplacement : angle d'ouverture jusqu'à 180°
- Longueur : 1,40 ou 2,05 m
- Largeur : 330 mm

Couleurs disponibles :



**- ECONOMIQUE  
- PROTÈGE  
- GARANTIE 10 ANS**

- S'adapte à tout type de porte jusqu'à 180° d'ouverture de battant



À coller



Intérieur



Extérieur



À visser



Classé feu



Anti-fongique



Norme jouet





# TRAPPES DE VISITE

HEIKA GmbH est votre expert en matière de trappes de visite. Depuis plusieurs années, nous fabriquons et vendons une large gamme de trappes pour cloisons, plafonds et sols.

Nous nous engageons à fournir des trappes de haute qualité, durables et fonctionnelles pour répondre à tous vos besoins. Parcourez notre sélection en ligne et découvrez notre savoir-faire en matière de trappes de visite.



## Système Heika-EXT New Line avec serrure batteuse à clé carrée

Trappe pour façades en acier zingué, thermolaquée blanc, étanche à la pluie battante

- Cadre et ouvrant en tôle d'acier zingué de 1 mm d'épaisseur ou en inox 1.4301
- Thermolaquée blanc RAL 9010
- Ouverture latérale de l'ouvrant
- Isolation thermique intégrée
- La trappe peut être posée sur les façades massives ou avec isolation thermique par l'extérieur
- Joints d'étanchéité à la pluie battante, résistants au gel et à la chaleur
- Serrure batteuse à clé carrée (Standard) ou serrure batteuse cylindrique sur demande
- Peut être posée dans les endroits très humides sous certaines conditions
- Fabrication sur mesure possible sur demande



## Trappe de visite à carreler, série Discret

- Porte s'ouvrant latéralement
- Verrouillage durable
- Porte polyvalente avec options d'ouverture
- Revêtement anti-corrosion pour résister à l'humidité

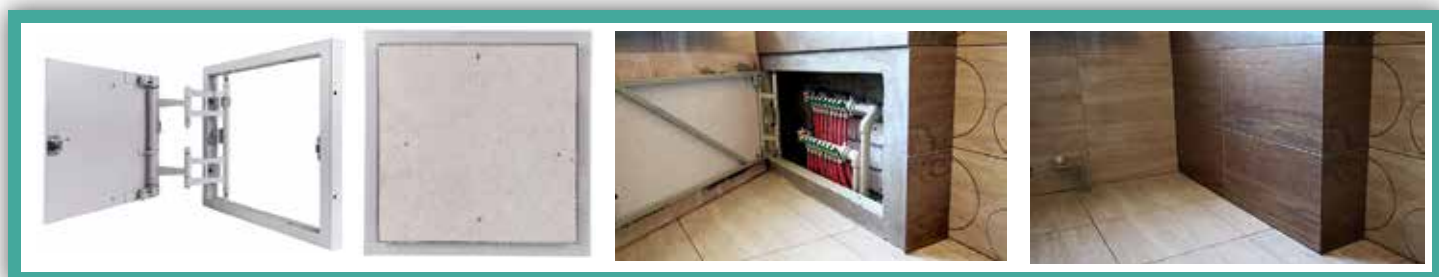

## The White Edition avec ouvrant en BA13

Ouvrant en plaque de plâtre BA13 hydrofuge

- Pour une pose à fleur de cloison ou de plafond
- Cadre robuste en aluminium laqué blanc
- joint brosse périphérique
- protection des loqueteaux de fermeture
- Système d'ouverture/fermeture par simple pression
- Chaînette de sécurité antichute



**HEIKA GmbH**  
26, Avenue Foch  
F-57000 Metz  
E-mail : [info@heika.fr](mailto:info@heika.fr)  
[www.heika.fr](http://www.heika.fr)  
[www.trappes-de-visite.com](http://www.trappes-de-visite.com)



Contactez nous au

**03 88 98 90 23**

# PROTECTION BATIMENT

**390,17 € HT**

63980763

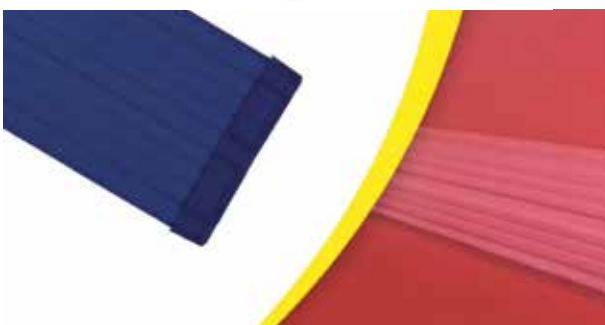
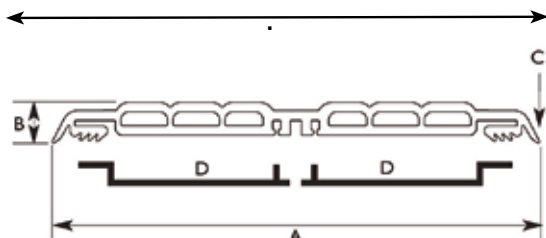
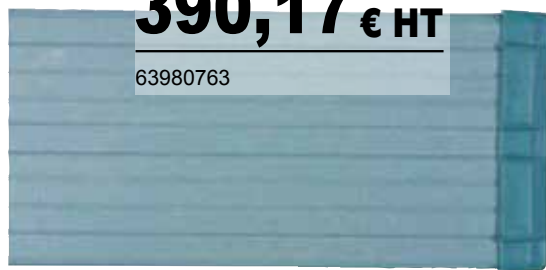

## Protection de surface lisse murale anti-choc

Ces lisses et plinthes murales protègent contre les chocs répétitifs sur les murs (chaises, tables, dessertes, fauteuils, lits roulants...). Elles sont utilisées dans les hopitaux, blanchisseries, cliniques et maisons de repos et se clipsent sur un rail aluminium à visser.

- Matière : SEBS
- Longueur : 6 m
- Hauteur : 14 mm
- Largeur : 84 ou 170 mm

**SOUPLE  
INCASSABLE  
RESISTE AUX DETERGENTS**



Réf.	Libellé	A (mm)	B (mm)	L (mm)	Rail alu	Prix HT
63980763	Lisse murale	170	14	6 000	D	409,23 €
934526471	Paires embouts	-	-	-	-	2,48 €



## Plinthe pour protection des bas de mur



**221,63 € HT**

918628816

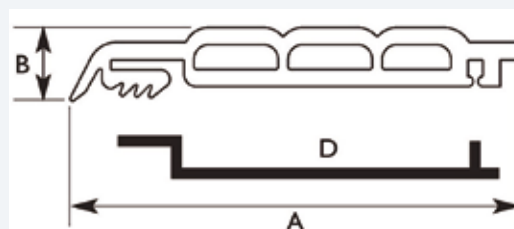

Réf.	Libellé	A (mm)	B (mm)	L (mm)	Rail Alu	Prix HT
918628816	Plinthe	85	14	6000	D	211,63 € (la paire)
833006329	Embout					1,51 €

11 Couleurs disponibles :

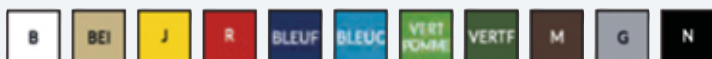

À visser



Intérieur



Extérieur



Classé feu



Anti-fongique



Norme jouet



# EQUIPEMENTS DE QUAÏ ELEVATION

## Equipements de quai

Spécialiste français de l'équipement de quai, EURODOCK vous propose toute une gamme de rampes de chargement, niveleurs et sas d'étanchéité



## Mini-rampe



## Sécurisation de vos quais routiers



Normes et préconisations CARSAT pour la sécurisation de vos quais neufs ou existants, faites confiance à un spécialiste

## Mini-rampe anti-écrasement manuelle ou électro hydraulique

Toute une gamme de mini-rampes manuelles ou électro-hydrauliques

- Installation sans génie civil
- Option zone refuge (préconisation CARSAT)
- Option fonction garde corps



## Tables élévatrices et monte charges

EURODOCK vous propose une gamme de tables élévatrices qui couvrent tous vos besoins en élévation, table de travail, monte-charge, table de quai, etc



## Rampes fixes ou mobiles

Fixes ou déplaçables, les rampes EURODOCK s'adaptent à vos besoins.

Leur rapidité de mise en œuvre et leur facilité d'utilisation les rendent indispensables à tout rattrapage de niveau depuis le sol.



## Pièces détachées toutes marques

EURODOCK propose toute une gamme de kits de rénovation, de transformation ou réparation de vos niveleurs tous modèles et toutes marques. Nos conseillers sont à votre écoute.



## EURODOCK ELEVATION

Z.A. Pardy  
01480 FRANS - France  
E-mail : [service@eurodock.com](mailto:service@eurodock.com)  
Site : [www.eurodock.com](http://www.eurodock.com)



Contactez nous au

**04 74 09 57 57**

Fax : 04 74 09 57 58



# PORTES TECHNIQUES POUR L'INDUSTRIE ET LES CUISINES

**Changez vos portes  
en toute simplicité**

**La pose fin de chantier ou rénovation :**

**Mise en oeuvre :**

Les portes sont livrées emballées, prêtes à poser et pré réglées.  
Le dormant supporte tous les éléments montés en usine.  
Le montage se limite au scellement d'aplomb et de niveau du bâti.  
Tous les accessoires de fixation sont fournis avec les portes  
(vis, chevilles, pattes, etc.).

## ACOFEU

### Porte coupe feu ACOFEU EI 60

Les établissements recevant le public et les établissements industriels (à la demande des assurances) doivent se conformer à une réglementation incendie particulière et satisfaire à des normes draconiennes de protection contre le feu.



**Vantaux :** Réalisation en simple ou double vantaux  
Finition acier prélaqué ou inox  
Ame pleine coupe feu

### ACO SPA



### Porte pour milieux humides

Parement DECOCHOC :

Porte piscine - Porte cuisine - Porte Thalasso - Porte buanderie  
- Porte pour bain...

### Portes ACOFROID

Porte de chambre froide, porte de cuisine, porte agroalimentaire, porte isotherme.

Les portes ACOFROID répondent aux **critères de résistance et d'isolation** indispensables dans les secteurs du froid industriel et commercial (chambres froides positives ou négatives).

De la porte de service à la porte isotherme pour froid positif ou négatif.

## ACOFROID



**ACORA**

1 rue du Progrès

69800 SAINT PRIEST

E.mail : [commercial@acora.info](mailto:commercial@acora.info)

Site : [www.acora.info](http://www.acora.info)



Contactez nous au

**04 72 47 26 10**

Fax : 04 72 47 26 19

# HABILLAGE MURAL PROTECTION MURALE POLYETHYLENE

## ACO DECO Revêtement mural

Plaque DECOCHOC ou PVC DE 2 mm rigide pour rénover vos murs  
Revêtement PVC ou DECOCHOC de 2mm rigide, résistant aux chocs



## ACOROC

### Revêtement anti-microbes

La solution antimicrobienne pour revêtements muraux dans les hôpitaux, laboratoires, de recherches et établissements médicalisés. ACOROC empêche la prolifération des Imicobes, bactéries, virus, mais aussi les moisissures de surfaces.

PLAQUES COMPOSITES POUR



## ACOCHOC

### Lisses Protection murale

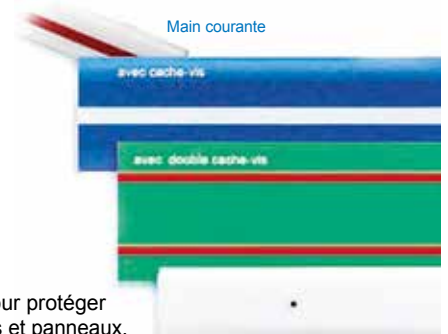

Conçues pour protéger murs, portes et panneaux, elles présentent un profil mouluré haut et bas pour éviter la rétention d'eau et privilégier l'hygiène.

Elles se fixent par vis inox, avec ou sans emploi de baguette cache-vis.



**ACORA**  
1 rue du Progrès  
69800 SAINT PRIEST  
E.mail : [commercial@acora.info](mailto:commercial@acora.info)  
Site : [www.acora.info](http://www.acora.info)



Contactez nous au  
**04 72 47 26 10**  
Fax : 04 72 47 26 19

# DALLE PODOTACTILE

## Dalle podotactile de voirie



Elle se positionne avant une zone à risque (escalier, vide, traversée dangereuse, quai de métro) pour alerter toute personne s'approchant du danger de chute.

- Pose simple et rapide : Autoadhésif Butyl
- Résistance remarquable à l'abrasion, aux UV et aux écarts de température
- Ni casse ni usure prématurée : Matériau de qualité supérieure
- Résistance aux passages intensifs

À partir de **42,22 € HT**  
61881918

- 3 Tailles
- Conforme à la norme NF P98-351
- Matière : Compound vinylique
- Auto adhésif
- 3 couleurs disponibles :

Réf.	Libellé	Dimensions (L x l) mm	Prix HT
61881918	Dalle podotactile pour extérieur	445 x 400	42,22 €
49985822	Dalle podotactile pour extérieur	815 x 400	72,15 €
15166455	Dalle podotactile pour extérieur	1350 x 400	126,75 €



## Clous podotactiles intérieurs et extérieurs

- Efficaces en matière de protection des personnes et d'accessibilité des personnes malvoyantes ou aveugles.

- Matière : PA6
- Hauteur tête : 5 mm
- Hauteur tige : 10 mm
- Diamètre de perçage : 8 mm
- Kit de 200 clous



À partir de **145,49 € HT**  
74599629

Réf.	Libellé	Coloris	Prix HT
762264711	Clous podotactile pour extérieur / intérieur	Noir	123,42 €
70667515	Clous podotactile pour extérieur / intérieur	Gris	123,42 €

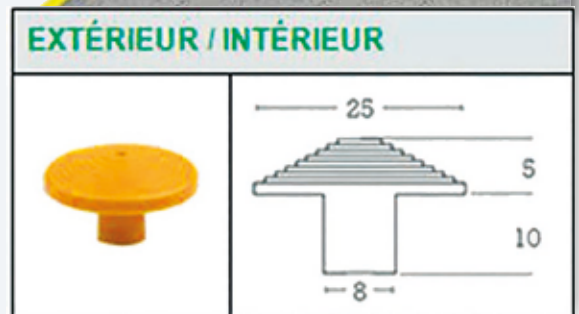

# LOCATION PLAQUES DE REPARTITION DE CHARGE ET DE PROTECTION DES SOLS

## Sur les chemins de l'accessibilité avec TSPS

TSPS loue, vend et installe toutes solutions de protection des sols pour les travaux publics, les chantiers de télécommunication, d'énergie et l'évènementiel

### Plaques de répartition de charge



### Protection de sol



**TSPS** met son expertise à votre disposition pour assurer :

**- La sécurité des évènements et travaux publics**

en stabilisant les sols meubles ou glissants avec nos plaques de répartition de charge et d'accès temporaire.

**- L'accès aux évènements et lieux publics pour les personnes à mobilité réduite,**  
avec une gamme de rampes adaptées à toute configuration d'accès.

Nos références incluent les références majeures du BTP, des énergies renouvelables et de l'évènementiel.

**Vous aussi rejoignez les chemins de l'accessibilité avec TSPS.**

### Accès temporaires



#### **TSPS**

Zone Artisanale - Route des Bessets  
36200 CELON

E.mail : [contact@groupetsps.com](mailto:contact@groupetsps.com)

Site : [www.groupetsps.com](http://www.groupetsps.com)



Contactez nous au

**02 54 53 07 32**

# SOLUTIONS ANTIBRUIT

## STABILISATION DE SOL - TOIT VEGETALISE

Nous sommes spécialisés dans la distribution de solutions antibruit, la vente et la location des écrans phoniques de chantier antibruit.

Nos produits sont utilisés pour atténuer les bruits des trains, voiries routières, les bruits des groupes électrogènes et pompes à chaleur ainsi que les bruits de voix.

### Clôture phonique - Mur anti-bruit



- S'adapte au décor existant
- Disponible en trois couleurs
- Différentes longueurs
- Végétalisation possible en option
- Différentes dimensions

La clôture antibruit «Noise-D» est conçue afin de protéger la maison et le jardin du bruit extérieur.

- Grandes facultés d'absorption et d'isolation acoustiques
- Construction souple et maniable
- Dotée de panneaux recouverts lattes horizontales en bois
- Simple à poser



### Dalles gazon

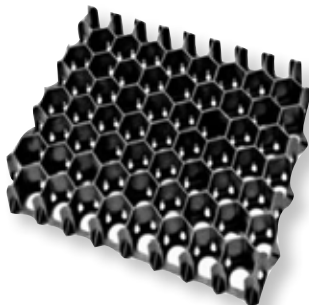

- En PEHD recyclé
- Structure alvéolaire
- Perméable et carrossable
- Facile à poser
- Stabilité optimale

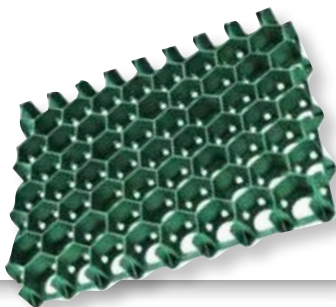

### Dalles gravier

- Dalles modulaires à géométrie variable pré-assemblée
- Idéales pour la consolidation des fossés et cunettes
- Assurent la protection des fossés contre l'érosion
- Structure alvéolaire stable
- Assemblage transversal ou assemblage en longueur

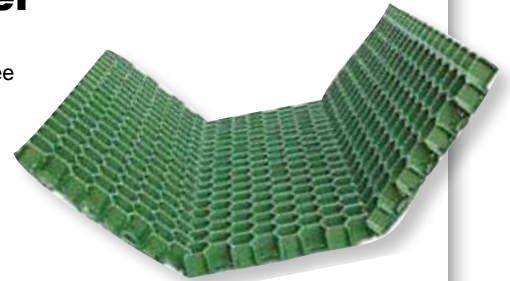

- Dalle stabilisatrice de graviers injectée
- Perméable
- Facile et rapide à poser
- Assure le maintien en place du gravier dans les pentes
- Empêche la formation d'ornières

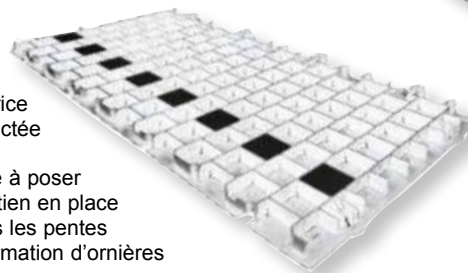

- Dalle à gravier pour consolidation des accotements de voirie
- Crampons d'ancrage cruciformes à la base de chaque dalle.
- Structure alvéolaire pour absorber les forces dynamiques

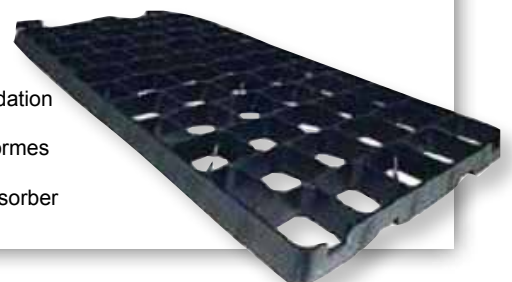

**DUPERRET  
DISTRIBUTION  
SARL**

**DUPERRET DISTRIBUTION**  
Bois Boton  
69790 PROPRIERES  
E-mail : [postmaster@duperret.info](mailto:postmaster@duperret.info)  
Site : [www.noise-d.com](http://www.noise-d.com)



Contactez nous au

**06 41 72 73 48**



# REPARTITION DE CHARGE



## Plaques de calage sous grues

Ces plaques de calage carrées ou rondes sont un plus pour vos matériels et vos chantiers. Placées entre le stabilisateur et le sol, elles répartissent la charge de façon à stabiliser votre machine sans endommager le sol.

### Caractéristiques techniques :

- Ces plaques peuvent supporter de 4 T à 200 T.
- Les dimensions (L x l x h) vont de 300 x 300 x 30 mm à 2000 x 2000 x 150 mm.

## Plaques de roulage légères et/ou lourdes

Ces plaques de roulage servent à créer un chemin de roulement ou une aire de manœuvre pour vos différents engins, limitant ainsi l'endommagement du sol et le risque de blocage des véhicules..



Elles peuvent aussi servir à faire des chemins piétonniers grâce à leur surface anti-dérapante.

- Elles pèsent de 10 à 200 kg, et supportent de 5 à 150 T.
- Les dimensions vont de 1500 x 500 x 10 mm à 3000 x 2400 x 40 mm.

## Plaques de répartition en utilisation intérieure

Ces plaques de répartition intérieure sont un plus pour vos bureaux et vos ateliers.

Placées entre la charge et le sol, elles répartissent le poids sur une surface plus grande de façon à ne pas endommager le plancher.

- Les dimensions (L x l x h) vont de 1000 x 500 x 10 mm à 6000 x 2000 x 50 mm.



## Plaques de calage avec empreinte



Nos plaques de calages sont équipées d'une ou deux poignées et peuvent être rangées dans un support métallique, fermé à clef, fixé sur votre machine.

En option, nous pouvons usiner une empreinte, graver le nom de votre société, faire un usinage de surface anti-dérapant, ... D'autres options peuvent être disponibles sur demande.



## Plaques de formes variées



Ces plaques n'ont que des avantages :

- Elles sont légères (Pesant moins de 50 kg pour la plupart).
- Elles sont en polyéthylène recyclé venant de chutes de produits vierges, cela nous permet non seulement d'avoir une démarche écologique mais aussi d'avoir une qualité de produit particulièrement stable.
- Elles sont insensibles à l'humidité, elles ne s'oxydent pas et donc ne pourrissent pas.



## Barrière d'étanchéité

Notre barrière d'étanchéité permet d'entourer les zones à risques afin de contrôler et stopper les déversements de liquides polluants.

Elle évite aussi que la pluie ne pénètre dans votre atelier et ne le transforme en « patinoire ».



La barrière est composée d'une tôle en acier perforé, hermétiquement enveloppée dans du polyuréthane. Cette matière possède une très haute résistance aux produits chimiques et à l'usure et n'empêche pas la circulation des engins.



## Bastaings



Nos bastaings de sécurité servent à sécuriser toute machine sous laquelle vous avez besoin d'intervenir.

Plusieurs dimensions existent pour répondre à toutes vos demandes.

Des usinages de surfaces sont disponibles afin de garantir un système antidérapant.

Nos bastaings, suivant les empilages, peuvent supporter de 20 à 150 T.



## ROKA DISTRIBUTION

14 impasse Tourville

93190 LIVRY-GARGAN

E-mail : [rokadistribution@gmail.com](mailto:rokadistribution@gmail.com)

Site : [www.roka-distribution.fr](http://www.roka-distribution.fr)



Contactez nous au

**07 68 40 84 36**

# APPLICATION DE SOL RESINE POUR L'INDUSTRIE ET LE BATIMENT

**Nous sommes à vos côtés pour définir  
le revêtement résine le plus adapté à vos besoins  
et le mettre dans les meilleures conditions.**

**Plus de 35 ans  
d'expérience**

Locaux industriels, bâtiments tertiaires, grandes surfaces, édifices publics...  
Le choix d'un revêtement de sol adapté est crucial pour la sécurité et le confort  
mais aussi pour la pérennité et la valorisation des ouvrages.

## REVÊTEMENTS RÉSINE :

- Antidérapants - Etanches
- Multicouches - Anticorrosions
- Conducteurs et antistatiques - Antibactériens
- Autolissants - Sols acoustiques (- 16 à - 20 dB)
- Sols décoratifs minéraux

## TRAVAUX SPECIAUX :

- Etanchéité de bassins, caniveaux, rétentions
- Création et refecton de pentes
- Renforcement de structures
- Scellement - Marquage



**Etanchéité en résine polyurée**  
Bassin d'agrément sur parking public



**Stratifié époxy plus fibre de verre**  
Bassin de récupération des eaux industrielles  
avant traitement



**Résine polyurée anticorrosion projetée à chaud**  
Fosse de station de traitement d'eau industrielle



**Résine polyuréthane-ciment autolissante**  
Salle blanche d'embouteillage



**Résine époxy antidérapante et anticorrosion**  
Local charge batteries en logistique



**Filmogène PU bi-composant sans solvant sur enrobé**  
Stockage logistique

**Résine époxy plus quartz  
coloré chiné**  
Allée de circulation  
antidérapante  
en atelier de  
montage



## NOS VALEURS :

- **Réactivité commerciale**
- **Respect absolu des délais**
- **Qualité reconnue - Sécurité maîtrisée**
- **Une garantie décennale**
- **Une intégration naturelle et respectueuse dans vos sites**



## BOUSSON RESINES

Z.I. de l'Abbaye  
9015 rue Laverlochère  
38780 PONT-EVEQUE  
E-mail : [info@bousson-resines.com](mailto:info@bousson-resines.com)  
Site : [www.bousson.com](http://www.bousson.com)



Contactez nous au

**04 74 85 65 00**

# MATERIEL ANTIVOL

Les sociétés **Mod Security** et **T.D.S** ont toutes les deux été fondées à la fin des années 90 par 2 ex cadres de sociétés internationales de l'antivol

Depuis 20 ans, la société **Mod Security** est devenue un acteur majeur dans la fourniture de consommables et accessoires antivol toutes technologies (Radio fréquence - Magnéto acoustique - Electro magnétique - RFID).

**T.D.S** quant à elle, s'est spécialisée depuis 1997 dans l'intégration de matériel antivol. A ce titre, nous sommes partenaires France des sociétés **Sensormatic** (créateur et leader mondial de la technologie AM) et **Dialog ID** (créateur des technologies RF et RFID).

Depuis 2018, **Mod Security** et **T.D.S** ont décidé d'unir leurs forces afin de vous proposer une gamme complète et unique en France tant en équipements qu'en accessoires.

## Boîtiers antivol



Large gamme de boîtiers antivol, RF et AM, pour la protection de vos produits sensibles

## Étiquettes antivol



Gamme complète d'étiquettes antivol autocollantes RF et AM pour votre commerce

## Système antivol magasin



Partenaire France du Leader mondial **Sensormatic**, nous vous proposons les meilleurs équipements et solutions antivol du marché.

Intervention France Entière  
SAV Possible sur de nombreux matériels

## Système anti intrusion



Notre système d'alarme **VESTA** offre un haut niveau de sécurité ainsi que les dernières technologies de communication (Ethernet /4G)  
De nombreux accessoires disponibles.  
Compatible Amazon Alexa / Google Home Et HomePod Apple

## Caméras de comptage 3D

Partenaire France du leader mondial **Shoppertrak**, nous vous proposons le matériel et les solutions informatiques les plus performantes du marché.



## Caméras de vidéo surveillance

Caméras de vidéo surveillance IP haute définition avec la marque **DAHUA** - leader mondial



Nous vous offrons, grâce à ce catalogue, une solution à toutes vos problématiques liées au vol à l'étalage et nous participons avec vous, à la diminution de votre démarque inconnue.



### TECHNOLOGIES DISTRIBUTION SERVICES

28 Avenue Gustave Eiffel  
33000 SALLEBOEUF

E-mail : [commercial@tds-eas.fr](mailto:commercial@tds-eas.fr)

Site : [www.tds-eas.fr](http://www.tds-eas.fr)



Contactez nous au

**05 56 24 70 60**  
**01 82 00 99 15**

# LA COMMUNICATION VISUELLE

## SUPPORTS PROCÉDURES ET COMMUNICATION

**Protège documents  
A6 à A0**



**PRODOC**

**Porte documents magnétique ou adhésif**



**MULTIDOC**

### Tableau d'affichage : le management visuel



**3, 4 ou 6  
Faces**

### Marquage au sol (4 qualités)



Rouleaux Adhésifs



Tés adhésifs



Pastilles Adhésives



Pas Adhésifs Jaune,  
Bleu, Vert



Pochettes adhésives  
personnalisables



Barrières  
piétonnes

### Industrie 4.0



E-STATION  
Ecran tactile  
15,6" à 21,5"



E-DOCBOARD  
Ecran tactile  
21,5" à 27"



E-LEANBOARD  
Ecran de visualisation  
43" à 65"



E-MEETING  
Ecran interactif tactile  
55" à 105"



### SESA SYSTEMS

ZA du Val Richard  
27340 CRIQUEBEUF S/SEINE  
E-mail : [info@sesa-systems.com](mailto:info@sesa-systems.com)  
Site : [www.sesa-systems.com](http://www.sesa-systems.com)



Contactez nous au

**02 32 96 07 23**

Fax : 02 32 96 06 61

# LUTTE CONTRE L'INCENDIE

## Kit de première intervention de lutte contre l'incendie IBC RIA\*

\*Existe aussi en PIA pour les classes B

Kit de première intervention à accrocher sur une cuve de 1000 litres type IBC SANS OUTIL, il vous suffira simplement de raccorder l'arrivée d'eau et le kit sera fonctionnel.

### Composition :

- 1 Châssis inox
- 1 Motopompe moteur Honda. Débit 300L/min délivrant 8,5 bar
- 1 RIA pivotant DN 25 de 30 m
- 1 Flexible d'aspiration avec raccord IBC
- 1 Sortie avec vanne en DN 25 raccord BCN
- 1 Lance à jets variables raccord BCN

### Option :

- Lance professionnelle à jets et débits variables de 20 L/min à 150 L/min



Vendu sans cuve



Modèle déposé

## Kit de première intervention de lutte contre l'incendie IBC avec tuyau souple

Kit de première intervention à accrocher sur une cuve de 1000 litres type IBC SANS OUTIL, il vous suffira simplement de raccorder l'arrivée d'eau et le kit sera fonctionnel.

### Composition :

- 1 Châssis inox
- 1 Motopompe moteur Honda. Débit 300L/min délivrant 8,5 bar
- 1 Sortie avec vanne en DN 25, raccord BCN
- 1 Flexible d'aspiration avec raccord IBC
- 1 Dévidoir
- 1 Tuyau souple DN 25 de 20 mètres homologué feu (4 couches)
- 1 Lance à jets variables raccord BCN

### Option :

- Lance professionnelle à jets et débits variables de 20 à 150 L/min

Modèle déposé



Vendu sans cuve

Scannez-moi



### FMS INCENDIE

1396 rue du 8 mai 1945

60290 Laigneville

E-mail : fmsincendie.commercial@gmail.com

www.fms-incendie.com



Contactez nous au

03 44 54 91 65

# PROTECTION INCENDIE



## Couverture anti-feu pour cuisine

- Dimensions : 120 x 180 cm
- Tissu synthétique
- Conforme à la norme EN 1869 : 1997
- En fibre de verre, 120 x 180 cm
- 2 poignées de préhension

**33,77 € HT**

248835887

## Bac à sable incendie

- En tôle d'acier
- Avec couvercle et pelle
- Code du travail R4227-32



100 L

**177,66 € HT**

38151586



## Bac de rétention incendie

- Acier, peinture époxy rouge.
- Dimensions (L x L x H) : 500 x 500 x 50 mm
- Parfaitement étanche

**50,95 € HT**

196837320



## Robinet d'incendie armé DN 25 (R.I.A)

- Longueur du tuyau : 20 ou 30 m
- Robinet 1/4 de tour

A partir de **366,78 € HT**

585554653



## Robinet d'incendie armé DN 33 (R.I.A)

- Longueur du tuyau : 20 ou 30 m
- Robinet à volant

A partir de **401,50 € HT**

209026819



# EXTINCTEURS

## Extincteurs poudre



- Agent extincteur : Poudre ABC
- Capacité : 1 ou 2 kg
- Limites de températures : -30°C / +60°C
- Temps de fonctionnement : 7 ou 9 s

**27,55 € HT**

686855721



- Agent extincteur : Poudre ABC
- Capacité : 1 ou 2 kg
- Limites de températures : -30°C / +60°C
- Temps de fonctionnement : 7 ou 9 s

**48,83 € HT**

434151646



- Agent extincteur : Poudre ABC
- Capacité : 6 kg
- Limites de températures : -30°C / +60°C
- Temps de fonctionnement : 16,5 s
- Poids : 12 Kg

**98,01 € HT**

971861015

## Extincteur à eau pulvérisée



- Agent extincteur : Eau 5,91 l + 0,09 l AFFF
- Limites de températures : +5°C / +60°C
- Temps de fonctionnement : 22 s
- Poids : 12 Kg

**100,71 € HT**

569276466



## Douche de sécurité portable



- Dose agent conservateur
- Température d'utilisation : +5° + 40 °C
- Dimensions (H x L x P) : 720 x 270 x 180 mm
- Poids : 15 kg

**191,35 € HT**

760802459

## Extincteurs CO2



- Capacité : 2 kg
- Limites de températures : -20°C / +60°C
- Temps de fonctionnement : 7,5 s
- Poids : Acier, 6,2 Kg

**102,55 € HT**

550435255

## Housse extincteur

- En tissu polyester enduit PVC
- Portatif - Eau / Poudre 6/9 L. et 6/9 kg
- Classé M1 Imputrescible, étanche à l'eau

**10,73 € HT**

922677088



## Coffrets d'extincteur



- Porte à serrure ou à scellé
- Dimensions extérieures : 862 x 390 x 240 mm
- Dimensions intérieures : 842x 295 x 205 mm

**100,03 € HT**

420665027



- Pour extincteur de 6 ou 9 litres
- Étanche
- Modèle à sceller
- Modèle à serrure
- Modèle transportable

**43,25 € HT**

264534178



- En tôle d'acier
- Dimensions : 750 x 300 x 220 mm
- Vitre à briser

**112,87 € HT**

551716375



# BACS A SEL

## Bacs à sel compact PE

- Matière : polyéthylène
- Capacité : 130, 200 ou 400 L
- Compact et stable
- Ouverture couvercle 200°
- Passage de fourches pour chariot élévateur

Réf.	Dimensions L x l x H (cm)	Contenance (L)	Prix HT
642980454	85 x 50 x 75	130	228,31 €
632057948	100 x 59 x 86	200	304,41 €
482319267	100 x 76 x 89	400	446,47 €



Option :  
Système de fermeture pour cadenas en acier inox (cadenas non fourni)

## Pelles en polypropylène

- Pelles en polypropylène (PP) stabilisé aux UV
- Légère et ergonomique
- Surface lisse, non adhérente

**14,21 € HT**

883403154

**80,16 € HT**

286239770

Réf.	Longueur totale (cm)	Dimensions L x l (cm)	Prix H.T
883403154	31	19 x 14	14,21 €
286239770	105	35 x 26	80,16 €





# ENROULEURS ET POTEAUX A SANGLE

## WIDE TAPE Enrouleur M&L sur platine murale

**A partir de 90 € HT**

- Enrouleur fixation murale de fabrication française avec sangle de largeur 10 cm par 3 m ou 5 m.
- Visuel de sangle rouge/blanc ou jaune / noir ou accès interdit (**Personnalisation possible sans surcoût**).
- Boitier en ABS noir.



## WIDE TAPE Enrouleur XL sur platine murale

- Enrouleur fixation murale de fabrication française avec sangle de largeur 10 cm par 10 m.
- Visuel de sangle rouge/blanc ou jaune /noir ou « Accès interdit » (**Personnalisation possible sans surcoût**).
- Boitier en ABS noir.



## WIDE TAPE Récepteur mural

- Récepteur de sangle fixation murale.
- En ABS noir



Pour information,  
nos enrouleurs  
et récepteurs existent  
aussi en version  
magnétique.

## WIDE TAPE Poteau mobile à sangle M&L

- Poteau à sangle de fabrication française avec sangle de largeur 10 cm par 3 m ou 5 m.
- Pied de 13 kg.
- Poteau en aluminium laqué noir et boitier en ABS noir.



## WIDE TAPE Poteau mobile lourd à sangle XL

- Poteau à sangle de fabrication française avec sangle de largeur 10 cm par 10 m.
- Pied de 23 kg avec roulettes pour faciliter la manipulation.
- Poteau en aluminium laqué noir et boitier en ABS noir.



Visuel de sangle rouge/blanc ou jaune /noir ou « Accès interdit » (**Personnalisation possible sans surcoût**).



# POTEAUX DE PROTECTION

## Poteaux de protection

- Matière : Acier galvanisé et laqué
- Forme : rond ou carré
- Hauteur : 1400 mm
- Fixation : à sceller



À partir de **77,73 € HT**  
863216845

**86,38 € HT**

892587578  
901010574

## Poteaux de protection anti-choc

Pour délimiter parfaitement les zones de circulation et de travail.

Résistance absolue  
garantie grâce aux  
fixations à sceller.  
Utilisation intérieur  
et extérieur.  
Certifié TÜV

- Matière : Acier galvanisé laqué
- Hauteur : 1200 mm
- Ø : 76, 89 ou 159 mm
- Fixation : sur platine

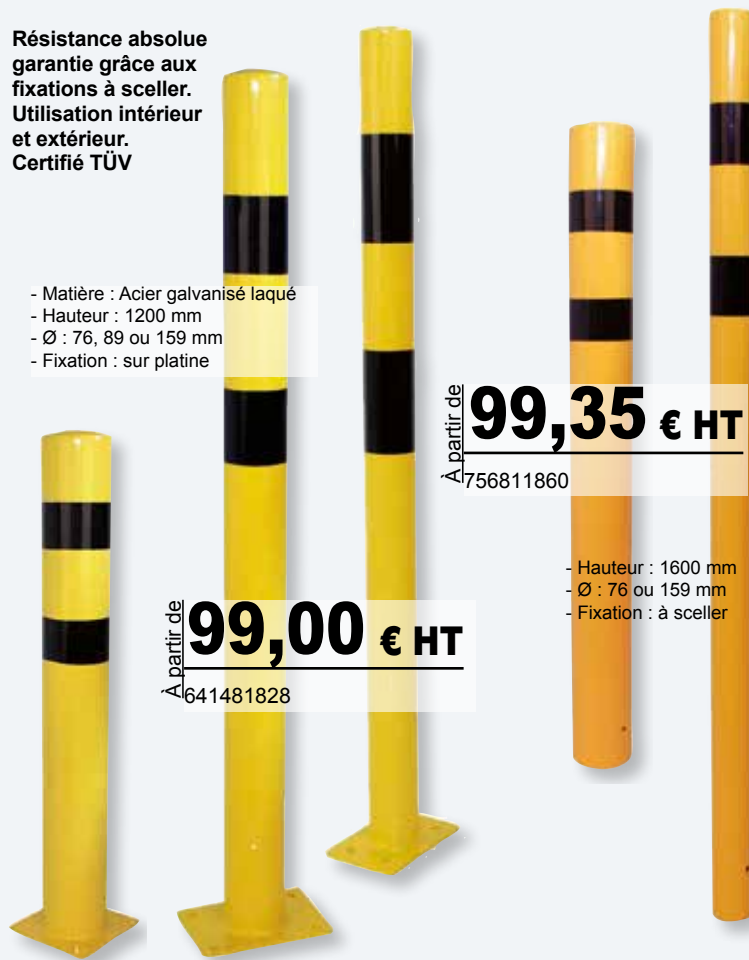

À partir de **99,35 € HT**  
756811860

À partir de **99,00 € HT**  
641481828

- Hauteur : 1600 mm
- Ø : 76 ou 159 mm
- Fixation : à sceller

## Arceaux de protection anti-choc

- Matière : Acier Ø 76 mm, galvanisé et thermolaqué
- Hauteur : 35 à 1200 mm
- Largeur : 375 à 1000 mm
- Fixation avec platine de 120 x 195 mm



**130,12 € HT**

913438037

- Hauteur : 350 mm
- Largeur : 1000 mm
- Ø : 76 mm

**137,90 € HT**

266724839

- Hauteur : 600 mm
- Largeur : 750 mm
- Ø : 76 mm.

**157,78 € HT**

201906285

- Hauteur : 1200 mm
- Largeur : 750 mm
- Ø : 76mm



# BARRIERES DE PROTECTION

## Butée de sécurité antichoc

- Matière : Acier Ø 76 mm
- Longueur : 400 à 1200 mm
- Coloris : Jaune-noir
- TÜV certifiée



- Longueur : 400 mm
- Diamètre : Ø 76 mm
- Poids : 4,3 kg

**54,03 € HT**

875976372



- Longueur : 800 mm
- Diamètre : Ø 76 mm
- Poids : 6,6 kg

**62,68 € HT**

662495628



- Longueur : 1200 mm
- Diamètre : Ø 76 mm
- Poids : 8,9 kg

**79,98 € HT**

880339089

## Barrières extensibles

- Largeur : 3,6 ou 4,0 m
- Poteau Ø 60 mm avec socle mobile (8 kg)
- Coloris : Jaune-noir ou Rouge-blanc

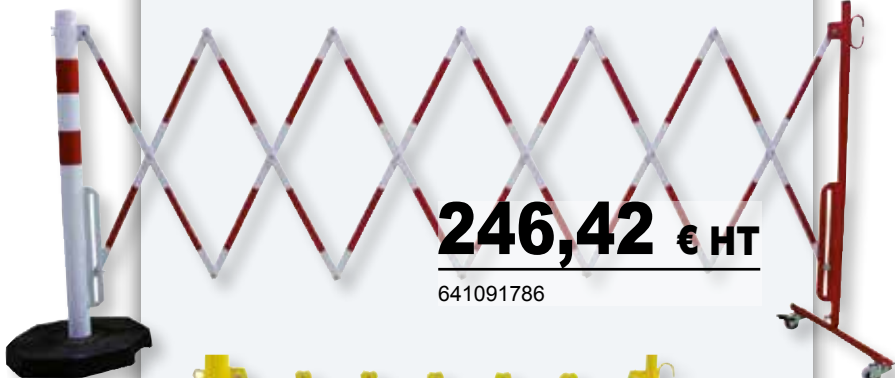

**246,42 € HT**

641091786



**309,10 € HT**

973776693



## Set de chaînes polyéthylène

Kits composés de 6 poteaux et 6 socles mobiles :

- Chaîne en PE
- Hauteur : 860 mm
- Ø : 40 mm
- Longueur totale : 10 m



**116,63 € HT**

227678121 Jaune/Noir  
196986084 Rouge/Blanc

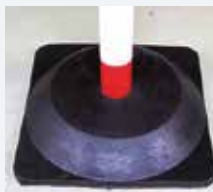

# MIROIRS POUR LOGISTIQUE

Pour sécuriser la circulation sur les sites industriels, les sites de stockage et les entrepôts



## Miroir de sécurité industrielle incassable

- Optique : polymir
- Distance de visibilité: 9 à 20 m
- Dimensions : Ø 750 / L 680 x l 500

**289,00 € HT**

429667909

Réf.	Distance de visibilité (m)	Optique (mm)	Prix HT
429667909	9	600 x 400	289,00 €
65970497	11	Ø 600	299,00 €
990794516	20	800 x 600	414,00 €



## Miroir de sécurité avec cadre

- Optique qualité inox
- Distance de visibilité : 9 à 30 m
- Optique: 5 formats disponibles
- Vision à 90° (2 angles)
- Avec ou sans dispositif anti-givre / anti-buée

**384,00 € HT**

748124529



Réf.	Libellé	Distance de visibilité (m)	Optique (mm)	Prix HT
686099189	Poteau galvanisé pour miroir	-	-	169,00 €
67957572	Poteau peint pour miroir	-	-	226,00 €



## Rétroviseur pour chariot élévateur

- Optique : Polymir® incassable
- Distance d'observation : Moins de 5 mètres

**106,00 € HT**

556214672



# BARRIERES ET RALENTISSEURS ENCASTRES ANTI VEHICULE BELIER

## Ralentisseur anti-véhicule béliet - RB 376

### POINTS CLÉS

- Barrière mobile
- Module gauche / droit avec rampes latérales intégrées
- Modules intermédiaires pour adapter la largeur du dispositif
- Possibilité d'ancrage au sol pour un usage permanent

### AVANTAGES

- Solution innovante
- Entièrement conçu et fabriqué en France
- Ferme et sécurise tous type de voie
- Une efficacité démontrée
- Permet un franchissement aisé pour tous types de véhicules
- Supprime toutes contraintes techniques liées à la mise en place du protocole de sécurité
- N'entrave pas la circulation des piétons
- Modulable en largeur
- Ne nécessite aucune surveillance

### CARACTÉRISTIQUES

- Longueur 249,6 cm
- Hauteur barrière fermée 7,6 cm
- Hauteur barrière ouverte 105 cm
- Poids de chaque module 400 kg

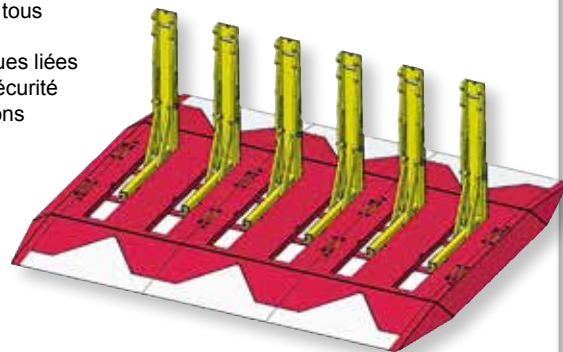

De la gamme **Jalitub** PARFAITS POUR SÉCURISER LES ESPACES URBAINS ET ÉVÉNEMENTS



## Barrière encastrée anti-véhicule béliet - EB 315

### POINTS CLÉS

- Barrière modulaire
- Adaptation sans limite à la largeur de la voie
- Fixation au sol par goujons d'ancrage
- Aucun génie civil profond

### AVANTAGES

- Solution innovante
- Entièrement conçu et fabriqué en France
- Ferme et sécurise tous type de voie
- Une efficacité démontrée
- Permet un franchissement aisé pour tous types de véhicules
- Supprime toutes contraintes techniques liées à la mise en place du protocole de sécurité
- N'entrave pas la circulation des piétons
- Modulable en largeur
- Ne nécessite aucune surveillance

### CARACTÉRISTIQUES

- Longueur 249,6 cm
- Largeur d'un plateau 95 cm
- Hauteur barrière ouverte 95,5 cm
- Profondeur de la fosse 30cm max

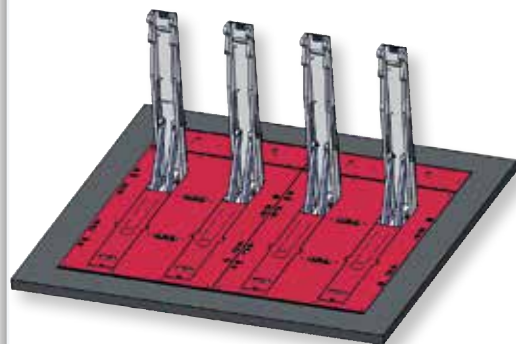

### TUBINDUS

4 ru de plan d'acier  
39200 SAINT-CLAUDE

E-mail : david.courgeon@tubindus.com

Site : www.tubindus.fr



Contactez nous au

**03 84 45 75 01**

07 56 30 06 06

# MIROIRS DE CIRCULATION

## Miroirs d'agglomérations

- Optique : Polymir®
- Inox ou P.A.S
- Distance de visibilité : 8 - 10 ou 15 m
- Dimensions : 900 x 600 mm

**347,00 € HT**

301874556

## Miroirs de surveillance multi-usages

- Optique : Polymir®
- Distance d'observation : de 5 à 20 m
- Dimensions : Ø 400 / 600 x 400

**179,00 € HT**

787808418

Réf.	Distance de visibilité (m)	Optique (mm)	Cadre (mm)	Prix HT
32853731	8	600 x 400	900 x 600	319,00 €
301874556	10	Ø 600	900 x 900	347,00 €
754846223	15	800 x 600	1200 x 900	480,00 €

Réf.	Distance de visibilité (m)	Optique (mm)	Cadre	Prix HT
512256785	5	Ø 400	Rond	104,00 €
787808418	9	600 x 400	Rectangulaire	179,00 €
889670894	11	Ø 600	Rond	162,00 €
588181634	20	Ø 800	Rond	253,00 €

## Miroir de circulation pour garage



- Optique : Polymir
- Distance de visibilité : 2M
- Dimensions : Ø 300 mm

**60,00 € HT**

15240284



**179,00 € HT**

461450069

Réf	Distance de visibilité (m)	Optique (mm)	Cadre	Prix HT
837540640	5	Ø 400	Rond	104,00 €
3307587	7	Ø 500	Rond	123,00 €
461450069	9	600 x 400	Rectangulaire	179,00 €
666865562	11	Ø 600	Rond	162,00 €
239457044	20	Ø 800	Rond	253,00 €

Disponible en noir, rouge, blanc et vert.



# MIROIRS DE CONTROLE

**129,00 € HT**

385863414



## Miroirs de circulation pour parking

- Optique : P.A.S
- Distance de visibilité : 4 à 6 m
- Dimensions miroirs : 440 x 75 x 220 mm



Livrés avec fixations et poteaux

Réf.	Distance de visibilité (m)	Optique (mm)	Prix HT
385863414	4	440 x 75 x 220	129,00 €
462547644	6	600 x 100 x 300	161,00 €

## Miroir multi-usages

- Optique : Polymir ou P.A.S
- Distance de visibilité : de 3 à 30 m

**POLYMER**  
Garantie 3 ANS

Réf.	Distance de visibilité (m)	Optique (mm)	Cadre	Prix HT
307223801	5	Ø 400	Rond	94,00 €
243107124	7	Ø 500	Rond	112,00 €
856679691	9	600 x 400	Rectangulaire	162,00 €
807281479	20	800 x 600	Rectangulaire	281,00 €
64755067	20	Ø 800	Rond	228,00 €
619836925	30	1000 x 800	Rectangulaire	445,00 €



**162,00 € HT**

856679691

## Miroir de sécurité multi-usages

- Optique : P.A.S
- Distance de visibilité : 2 à 10 m

Réf.	Distance de visibilité (m)	Optique (mm)	Prix HT
42469445	2	Ø 400	167,00 €
113243131	4	Ø 500	234,00 €
845100903	6	Ø 600	269,00 €
619820227	8	Ø 800	406,00 €
369957467	10	Ø 900	519,00 €



**167,00 € HT**

42469445

- Livrés avec fixations



# CHAUSSURES DE SECURITE CATERPILLAR

## Chaussures de sécurité hautes Caterpillar

- EN ISO 20345:2011 S3 HRO SRA
- Tige cuir nubuck résistant à l'eau
- Semelle intérieure amovible en PU
- Semelle antiperforation en acier
- Montage : Goodyear
- Coloris : Marron, miel et noir
- Pointures : 40 à 46

**134,90 € HT**

981291928



techni  
**flex**



Textes et photos non contractuels



## Chaussures de sécurité noires hautes CATERPILLAR

**104,90 € HT**

553749612

- EN ISO 20345 : 2011 S3 HRO SRC
- Tige cuir nubuck avec insert en nylon résistant à l'eau
- Semelle extérieure en PU double densité
- Semelle intérieure amovible en PU
- Montage en injection
- Coloris : Marron et noir
- Pointures : 40 à 46





# VETEMENTS CATERPILLAR

## Blouson coupe-vent homme

- Matière : 60% coton, 40% polyester  
366g/m<sup>2</sup>
- Tailles : M-L-XL-XXL
- Capuche amovible
- Imperméable, coupe-vent, respirant
- Coloris : noir/gris

**149,90 € HT**

303710708



DEPERLANT



STOP VENT



REFLECHISSANT



CAPUCHE  
DETACHABLE



Fermetures à glissière  
bidirectionnelles



Poignets réglables



Capuche amovible



Textes et photos non contractuels



## Gilet de travail CATERPILLAR

- Tailles : M - L - XL - XXL
- 100 % nylon ripstop
- Coloris : Bleu saphir - Noir
- Doublure taffetas 100 % polyester

**74,85 € HT**

503620157

**74,85 € HT**

122678942



DEPERLANT



PASSE FILS



REFLECHISSANT



POCHÉ  
TELEPHONE



Poche frontale  
à fermeture  
zipée



Col montant  
et épaulettes  
contrastés



Fermeture  
à glissière frontale  
recouverte



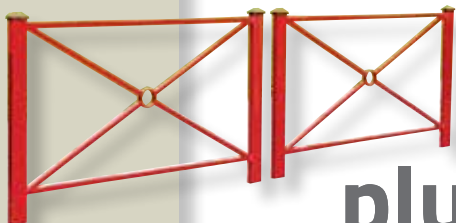
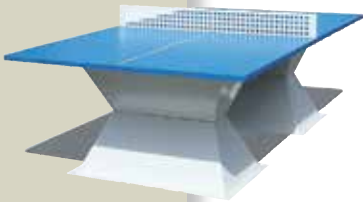

Retrouvez  
plus de 200 000 produits  
sur notre site :  
**techni-contact.com**

Signalisation extérieure	124
Mobilier urbain	140
Aménagements urbains	166
Bâtiments, Abris	192

# AMENAGEMENTS EXTERIEURS



# BALISES DE SIGNALISATION

## Balises de signalisation auto relevables

- Matière : Polyéthylène soufflé
- Hauteur : 750 mm
- Diamètre balise : Ø 200 mm
- Diamètre base : Ø 275 mm
- Coloris : Jaune, bleu, blanc, vert, rouge

**33,93 € HT**

909698721



## Base de balise articulée

**23,21 € HT**

186865135

À spitter ou coller à la résine



## Balises de jalonnement articulées à 360°

- En polyéthylène habillée en film rétro réfléchissants
- Fixation sur base en caoutchouc
- 3 Hauteurs : 500 - 750 et 1000 mm
- Diamètre balise : Ø 100 mm
- Diamètre base : Ø 275 mm
- 5 coloris : bleu, jaune, blanc, vert, orange.



Réf.	Libellé	Couleurs	Hauteur (cm)	Prix HT
773953976	B.A.J sans base	Orange	100	69,64 €
330290271	B.A.J sans base	Bleu - Blanc Verte - Jaune - Orange	75	64,29 €
736615362	B.A.J sans base	Blanc - Verte Jaune - Orange	50	52,68 €
251880941	Base de balise articulée	-	-	23,21 €



# SIGNALISATION

## Ralentisseur de vitesse en kit

C'est un équipement de sécurité routière, destiné à être placé aux endroits où la conduite en vitesse présente un danger pour les autres. Il résiste à un écrasement de 40 Tonnes, ses couleurs permettent une bonne visibilité de jour comme de nuit grâce ses «yeux de chat» rétro réfléchissants.

**135,29 € HT**

546951765

En caoutchouc recyclé  
Hauteur : 50 mm  
Limite de vitesse : 25 km/h  
Longueurs : de 1420 à 7420 mm  
Fixation sur tous types de sols

Kits disponibles  
en 13 longueurs

Réf.	Libellé	Hauteur (mm)	Largeur (mm)	Vitesse (km/h)	Prix HT
546951765	Ralentisseur de vitesse en kit	50	1420	25	135,29 €
81476313	Ralentisseur de vitesse en kit	50	1920	25	184,32 €
383861886	Ralentisseur de vitesse en kit	50	2420	25	232,56 €
652112371	Ralentisseur de vitesse en kit	50	2920	25	280,80 €

## Bâton lumineux de signalisation



**41,07 € HT**

748188763

- Jaune ou rouge
- Eclairage led fixe ou clignotant
- Eclairage fixe en bout par led blanche
- Longueur 300 mm dont 160 mm lumineux

## Flèche directionnelle lumineuse à leds



**94,64 € HT**

328207764

- Longueur : 800 mm
- Largeur : 400 mm
- Existe en noir ou rouge
- Eclairage 36 leds défilant

## Coussin ralentisseur berlinois

- Spécial circulation AUTOBUS, CARS
- Ralentit le trafic des voitures, camionnettes et camions, sans gêner la circulation des autobus
- La largeur d' 1,80 metre permet le passage des autobus.
- Réalisé en caoutchouc teinté rouge anti-UV avec une qualité premium.

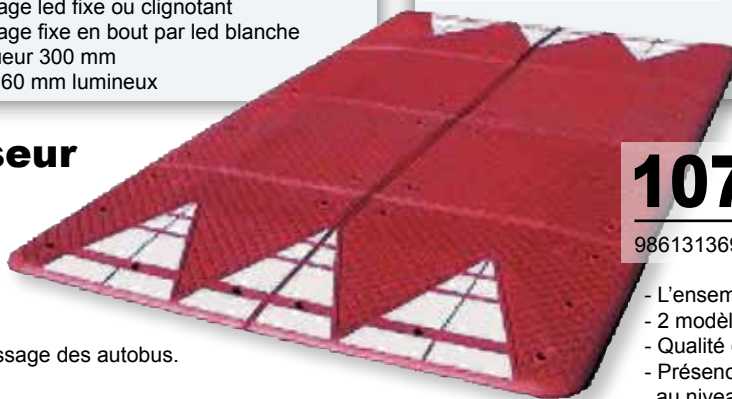

**1070,40 € HT**

986131369

- L'ensemble posé mesure 300 x 180 x 6 cm
- 2 modèles possibles
- Qualité de la vulcanisation à haute T°C
- Présence de renforts métalliques au niveau des trous de fixations.



# CONES DE SIGNALISATION

## Cônes de signalisation routière

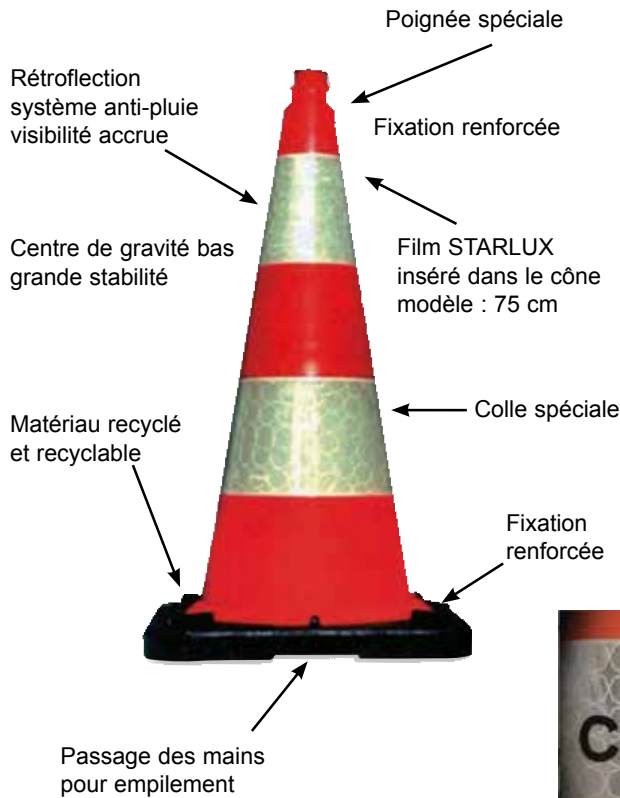

- Cône en polyéthylène habillé de film rétro réfléchissant
- 3 Hauteurs : 50 - 75 et 100 cm
- Recyclable
- Haute résistance à l'impact

**26,79 € HT**

912830682



Réf.	Libellé	Hauteur (cm)	Poids (kg)	Prix HT
912830682	Cônes big foot	50	2,5	26,79 €
956556512	Cônes big foot	75	5	32,14 €
2667713	Cônes big foot	100	9	42,86 €

- Base en caoutchouc recyclé
- Coloris de la base et marquage du cône personnalisables
- Film Starlux (pas de perte de réflexion sous la pluie)



**28,57 € HT**

281129214

### Cône Anti-stationnement

Le cône est destiné à indiquer l'interdiction de stationnement sur les voies publiques ou un endroit en particulier.

En polyéthylène, il se distingue par sa base en caoutchouc recyclé, de 3,8 kg qui maintient sa stabilité et résiste à la déformation et à l'abrasion.

- Hauteur : 50 cm
- Avec ou sans mention interdit de stationner



# ENROULEURS POUR SIGNALISATION

## Enrouleurs pour cône de signalisation



- Longueur : 3 ou 4.5 mètres
- Balisage d'une surface jusqu'à 9 m<sup>2</sup> ou 20 m<sup>2</sup>
- Pour cônes de 75 cm ou 100 cm de hauteur



Cet enrouleur de cône est réalisé spécialement pour baliser, interdire ou dévier l'accès d'une zone sans utiliser les barrières de sécurité classiques.



Réf.	Libellé	Couleur Enrouleur	Modèle	Longueur (m)	Couleur de sangle	Prix HT
917555691	Enrouleur pour cône de signalisation	Orange	Pour cône 75 ou 100 cm	3	Rouge et blanche	51,79 €
168729656	Enrouleur pour cône de signalisation	Jaune	Pour cône 75 ou 100 cm	3	Noir et jaune	51,79 €
186333279	Enrouleur pour cône de signalisation	Orange	Pour cône 75 ou 100 cm	4,5	Rouge et blanche	80,36 €
996877171	Enrouleur pour cône de signalisation	Jaune	Pour cône 75 ou 100 cm	4,5	Noir et jaune	80,36 €



**98,21 € HT**

281983811  
Enrouleur mural pour signalisation  
Jaune/Noir

## Enrouleurs muraux pour signalisation

- Sangle de 5 ou 10 mètres en nylon
- Coloris de la sangle: rouge et blanc ou jaune et noir
- Récepteur mural de sangle fourni
- Boîtier ABS noir

**98,21 € HT**

42489908  
Enrouleur mural pour signalisation  
Rouge/Noir



# AMENAGEMENT URBAIN

## Cendrier d'extérieur Acier



**54,17 € HT**

175307476

- Finition : Inox brossé
- Fixation : murale
- Dimensions : 100,5 cm Ht x 6 x 6,8 cm

## Jardinières bois

**528,90 € HT**

168371153

- Habillage latte bois.
- Dimensions : 63 cm Ht x 58 cm L



**100 L**



**856,53 € HT**

280361934

- Jardinière bois hexagonale RNT
- Habillage latte bois, section 34 x 120 en résineux naturel de traitement
- A poser
- Dimensions : 63 cm Ht x 106 cm L



**350 L**

## Corbeilles de ville double flux - Tri sélectif - A sceller



**261,14 € HT**

243682193

- Lames en bois exotique, épaisseur : 3,5 cm, certifié FSC
- Fond tôle galvanisée
- Avec couvercle en métal
- Dimensions : 68,5 cm Ht x 84 cm L



**556,57 € HT**

831471799

- Lames en plastique recyclé, épaisseur 3,5 cm
- Fond tôle galvanisée
- Avec couvercle en métal
- Dimensions : 68,5 cm Ht x 84 cm L





# SIGNALISATION LUMINEUSE

## SÉCURITÉ RENFORCÉE

Radar pédagogique V400 



- Fabriqué en France dans notre atelier
- Les **plus grands** caractères du marché !
- 3 rangées de leds haute intensité pour une excellente visibilité
- Caisson en polycarbonate incassable
- Alimentation solaire, éclairage public ou 230V
- Norme CE, CERTU 2012/23

**A partir de 1080 € alimentation incluse**

### Signalisation lumineuse pour véhicules



- Triflash avec plots leds
- Relevage manuel ou électrique
- Version magnétique
- Triangle de 500 ou 700 mm

**A partir de 240 €**



- Gyrophares leds orange ou bleu haute intensité
- Mode rotatif ou flash
- Magnétique ou base en classe 1 ou 2

**A partir de 42 €**

### Panneaux lumineux à leds



- Symbole au choix
- Fabriqué en France dans notre atelier
- Plusieurs tailles disponibles
- Alimentation au choix : solaire, éclairage public ou 230V
- Kit passage piéton également disponible

**Prix sur demande**

### Feux de signalisation



- Rampe lumineuse à leds bleues
- 4 longueurs disponibles
- Homologuée R65 et R10
- Pour véhicules prioritaires

**A partir de 390 €**

- Très large gamme de feux de signalisation
- Feux simples, bicolores ou tricolores
- Taille des plots au choix: 100, 200, 300 mm
- Alimentation solaire ou 230V
- Feux pour quai, entrée usine, parking
- Fabrication standard et sur demande



**A partir de 170 €**

Découvrez toute notre gamme sur notre site web

[www.trafic.fr](http://www.trafic.fr)



# TRAFIC

**TRAFIC**

4 Rue Jean-Louis Etienne  
57140 NORROY LE VENEUR  
E-mail : [contact@trafic.fr](mailto:contact@trafic.fr)  
Site : [www.trafic.fr](http://www.trafic.fr)



Contactez nous au

**03 87 80 12 00**

Fax : 03 87 80 12 01

# SIGNALISATION ET BALISAGE

## Sécurité des sites industriels, logistiques et espaces publics

Depuis 2004, ECO-INNOV commercialise des équipements de signalisation et de balisage LED auprès des collectivités et des entreprises

**SOLAIRE**

**TRÈS BASSE TENSION**

**RÉFLÉCHISSANT**



### ECO-FLEX

Potelet flexible à mémoire de forme  
Revient en place après un impact  
Nombreux coloris et dimensions



### Gamme ECO-FLEX



### ECO-V10

Plot réfléchissant en verre trempé Ø 10 cm / Ø 5 cm  
Conformité norme EN-1463-1 / ECO-1463-2



### ECO-V5

Réf. TC	Libellé	Taille (mm)	Coloris
25932272	Plot de route ECO-V10	Ø 100 / H 14	Blanc
12234627	Plot de bordure ECO-V5	Ø 50 / H 12	Blanc



Feu solaire **ECO-545** clignotant de nuit ou 24h/24



### ECO-CITY35

Potelet flexible avec tête de balisage LED solaire  
Mode clignotant synchronisé - Visible à 360°



Balise LED solaire à coller **ECO-118**  
Pose simple et rapide



Avec notre réseau de technico-commerciaux présents localement, nous sélectionnons le produit adapté à votre projet, vous conseillons sur l'implantation, la pose et assurons le suivi de vos installations.



### ECO-INNOV

523 route des Bealières  
38360 NOYAREY

E-mail : [info@eco-innov.com](mailto:info@eco-innov.com)

Site : [www.eco-innov.com](http://www.eco-innov.com)



Contactez nous au

**04 38 70 00 27**

# BARRIERES DE CHANTIERS

## Barrière extensible de chantiers

- Hauteur : 1000 mm
- Extensible : jusqu'à 3000 mm.
- Poteaux :  $\varnothing$  25 mm
- Piètements  $\varnothing$  30 mm.
- Assemblage : par rivets.
- Finition : laquée rouge et blanc ou jaune et noir



**89,00 € HT**

307954247

## Barrière de chantier extensible en acier

- Hauteur : 1000 mm
- Surface : couvrant jusqu'à 1m<sup>2</sup> au sol
- Finition : laquée rouge et blanc sur acier brut.



**119,00 € HT**

997318889

Vendu par 4

## Barrière de chantiers temporaires



- Longueur : 1 500 mm
- Tube acier :  $\varnothing$  22 mm

**47,00 € HT**

148707062

Vendu par 10

- Dimension plaque : 300 x 300 mm
- Equipée de 6 bandes réfléchissantes blanches
- Conforme aux exigences de la norme NF P 98- 470



# SYSTEMES D'ALERTE

## Installation fixe



### SIRENE

Installée en fixe sur un point haut, avec une portée pouvant aller jusqu'à 5 km pour répondre au PLAN COMMUNAL DE SAUVEGARDE

Le coffret de commande associé permet :

- Un déclenchement manuel
- La gestion automatique des tests mensuels
- Un déclenchement par SMS (option)

Peut être livrée en KIT prêt à installer par un personnel habilité.

## Installation mobile



### SONALERTE

Système mobile livré prêt à l'emploi dans sa valise. Permet d'équiper temporairement, à la demande, un véhicule et de diffuser l'alerte en circulant. Comprend :

- Haut-parleur sur support magnétique
- Gyrophare
- Micro-casque mains-libres
- Amplificateur avec lecteur MP3 permettant la diffusion de messages préenregistrés
- Alimentation sur prise allume-cigare

## Ecoles



### SYSTEME PPMS

Système de diffusion sonore pour les écoles permettant, dans le cadre du PLAN PARTICULIER DE MISE EN SURETE de :

- Déclencher les signaux normalisés d'alerte au sein de l'établissement (début, fin, test...)
- Diffuser des messages préenregistrés via un lecteur MP3
- Diffuser des messages en direct via le microphone associé
- Gérer les sonneries de cours (option)

## Traditionnel



### EQUIPEMENT CAMPANAIRE

Utilisé depuis des siècles, les cloches de l'église sont aussi un moyen d'alerter la population. Fabricant français de matériel campanaire, nous vous proposons :

- La fourniture, l'installation et l'entretien des matériels de sonnerie de cloches et affichage de l'heure
- La mise en place de paratonnerre pour la préservation de vos bâtiments
- L'installation de solutions spécifiques pour la sonorisation et le chauffage des églises



# INFORMATION - SIGNALISATION ET SECURITE ROUTIERE

**La gamme de panneaux VIASIS est fabriquée depuis 1989 !**  
**Pionnier des radars pédagogiques**  
 Gamme commercialisée en France depuis + de 20 ans

## Radar VIASIS LITE



Pictogrammes

Affichage de la vitesse sur 3 couleurs : vert, jaune, rouge

Statiques possible, communication par téléphone Android, PC Bluetooth...

## Radar VIASIS LITE TEXTE



Pictogrammes

Statiques possible, communication par téléphone Android, PC Bluetooth...

2 textes paramétrables :  
 RALENTIR  
 et/ou DANGER

Affichage de la vitesse sur 3 couleurs :  
 vert, jaune, rouge



## Radar VIASIS VARIO Speedcam



Affichage de la vitesse.

Multitude de pictogrammes et de textes



Prise de photos des véhicules en excès de vitesse

## Affichage du bruit : ViaNRS



Le nouveau ViaNRS vous aide à réduire les bruits indésirables liés au trafic routier. Le viaNRS mobile (Noise Reduction System) combine notre Viasis VARIO avec un sonomètre. Le système permet de réduire les émissions

sonores nocives, en particulier dans les lieux où le trafic est important. Le Via NRS enregistre le volume sonore des usagers de la route et transmet un signal radio à l'afficheur LED distant de 100 m maximum pour une information visuelle personnalisable comme "TROP FORT".

L'affichage LED est alors distant de 100 m maximum du conducteur. L'écran donne immédiatement à l'usager de la route une information visuelle personnalisable comme „Trop fort“.

## Afficheur de niveau acoustique figuratif et pédagogique

L'AMI25 (ou AMI45) affiche des seuils de niveaux sonores au moyen de trois vagues lumineuses très représentatives qui changent de couleur en fonction de l'intensité du bruit.



## IVICOM KIDS pour protéger vos enfants



- Grande mobilité
- Petits prix
- Facilité de montage
- Grande solidité sans électronique
- Garantie 10 ans

Dimensions JULIE :  
 1510 x 565 x 4 (l x h x p en mm)

Dimensions LUCAS :  
 1700 x 530 x 4 (l x h x p en mm)



### IVICOM

10 rue Delfino  
 67160 DRACHENBRONN  
 E-mail : [contact@ivicom-france.fr](mailto:contact@ivicom-france.fr)  
 Site : [www.ivicom-france.fr](http://www.ivicom-france.fr)



Contactez nous au

**03 88 54 53 61**

# DETECTION PASSAGES PIETONS SOLAIRES EQUIPEMENTS SOLAIRES

L'énergie du soleil au service de tous !



**KIT100 23**

## KIT PHOTOVOLTAÏQUE MOBILE

Kit photovoltaïque repliable 12V, idéal pour alimenter les produits D-Power pour les chantiers routiers et autres applications mobiles



## SAFETY CROSS SOLAIRE POUR PASSAGES PIETONS



**FLASH SOLAIRE 24/24**



**SITE INDUSTRIEL USINE**

## TOUR D'ECLAIRAGE PORTABLE

**TULIP 300**

- Fonctionne avec un raccordement réseau 220V  
Intensité variable (de 0 à 14.000 l.m)
- Fonctionne avec une alimentation batteries
- 4 niveaux de luminosité (800-3000-5000-8000 l.m)

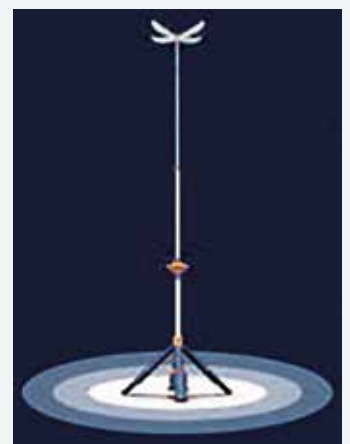

Eclairage uniforme et non éblouissant à 360° sans points noirs.  
360° d'illumination.  
Surface éclairée 2200M<sup>2</sup>

 **solaire urbain**  
l'énergie du soleil au service de la ville

## SOLAIRE URBAIN

158 route des Loyes  
38680 SAINT-JUST-DE-CLAIX  
E-mail : [contact@solaire-urbain.com](mailto:contact@solaire-urbain.com)  
Site : [www.solaire-urbain.com](http://www.solaire-urbain.com)



Contactez nous au

**06 50 97 17 63**

# PREVENTION ROUTIERE ET COMMUNICATION

## RADAR PEDAGOGIQUE EVOLIS

Sécurité maximale, données de trafic détaillées et visibilité optimale : optez pour la référence du marché pour la sécurisation de vos routes et sites sensibles

### Visible :

- Un affichage XXL de 38 cm et une haute résolution
- Jusqu'à 300 mètres, impact psychologique plus important
- Affichage tricolore et messages personnalisables

Connecté au Bluetooth et 4G en option

### Autonome (version solaire et/ou électrique) :

- Autonomie garantie jusqu'à 12 000 véhicules par jour
- Facile à déplacer et à transporter afin de répondre à vos besoins de mobilité

### Fiable et durable :

- Conçu pour toutes les conditions météorologiques
- Structure monobloc en résine renforcée, face avant en polycarbonate
- Traitement anti-UV et anti-corrosion
- Garantie 2 ans pièces et main d'œuvre

Pour en savoir plus :



À partir de **1490 € HT**



## FEU RECOMPENSE EVOLIGHT

Le feu intelligent qui récompense l'automobiliste et régule la vitesse.

- Rouge au repos et en cas d'excès de vitesse
- Vert en cas de vitesse respectée
- **Résultats immédiats et durables**
- Disponible en **version solaire ou électrique**
- **Facile à installer** en toute autonomie
- Livré avec son **application mobile EVOLIGHT** pour paramétrer, piloter et interagir facilement avec votre feu récompense
- Mémoire interne permettant d'obtenir une évaluation du trafic routier

À partir de **4480 € HT**

Pour en savoir plus :



## JOURNAL ELECTRONIQUE D'INFORMATION EVOCITY

Le seul journal électronique, autonome en alimentation solaire et/ou éclairage public

### Visible :

- Surface graphique équipée de LED haute luminosité

### Intuitif :

- Configuration multiple
- Bibliothèque de pictogrammes prédéfinis

Facile à installer en toute autonomie

Dimensions compactes et poids inférieur à 20 kg (hors batteries)

Pour en savoir plus :



À partir de **3999 € HT**



ÉlanCité



### ELAN CITE

12 route de la Garenne  
44700 ORVAULT

E-mail : [contact@elancite.fr](mailto:contact@elancite.fr)

Site : [www.elancite.fr](http://www.elancite.fr)



Contactez nous au

**02 40 16 01 14**

# MARQUAGE AU SOL ET SIGNALISATION

**FRANCE MARQUAGE & SIGNALISATION** s'engage à vous garantir un service de qualité.

La réactivité de nos services techniques et commercial vous offre une mise en œuvre efficace et rapide à la hauteur de vos attentes. Votre satisfaction constitue pour nous une priorité et un devoir. Nous réalisons ensemble votre projet de signalisation et garantissons une circulation fluide en toute sécurité.

## Marquage terrains sportifs



## Pistes pédagogiques



**LES PRODUITS UTILISÉS SONT EN ACCORD AVEC LES RÉGLEMENTATIONS EN VIGUEUR CERTIFIÉ NF ET CE PAR L'ASQUER**

## Jeux pour enfants



**FRANCE MARQUAGE & SIGNALISATION**

102 rue Réaumur  
75002 PARIS

E-mail : [contact@francemarquageplus.com](mailto:contact@francemarquageplus.com)

Site : [www.marquageausol-francemarquage.fr](http://www.marquageausol-francemarquage.fr)



Contactez nous au

**09 81 09 85 23**

06 68 42 68 32



# RADARS PEDAGOGIQUES ET COMPTEURS ROUTIERS

Réduire les distances de freinage, c'est faire la différence qui peut sauver des vies. Chaque kilomètre parcouru en excès de vitesse représente un risque plus élevé et pourtant, nous pouvons réduire ce risque - ensemble.



## RPSV Radar Pédagogique STOPVITESSE

La sécurité au quotidien avec notre RPSV



RPSV  
**SELECT**

### RPSV SELECT

- ✓ Votre texte individuel en rouge et vert
- ✓ Texte sur une ou deux lignes, défilant



RPSV  
**FLEX  
NOUVEAU**

### RPSV FLEX

- ✓ Radar Pédagogique et panneau d'information en un !
- ✓ Choisissez parmi différents motifs et ajoutez votre texte individuel.



DIFFÉRENTS  
**MOTIFS**

## SDR compteur routier

Solution flexible et évolutive

Mesurer avec succès, évaluer confortablement, planifier durablement ! Notre radar SDR est un compteur routier issu des technologies les plus récentes. Il s'agit d'un outil parfait pour la planification routière lors des enquêtes sur le trafic. Le système peut être paramétré facilement sur site à l'aide de notre application smartphone.

- ✓ Planification du trafic
- ✓ Installation mobile et fixe
- ✓ Optimisation du revêtement routier
- ✓ Détermination des poids lourds
- ✓ Contrôle de la vitesse



SDR  
**999€ HT**  
À PARTIR DE

**StopVitesse**  
SÉCURITÉ & COMPTAGE ROUTIÈRE

### STOPVITESSE SASU

23 rue Crépet  
69007 LYON  
E-mail : [info@stopvitesse.fr](mailto:info@stopvitesse.fr)  
Site : [www.stopvitesse.fr](http://www.stopvitesse.fr)



Contactez nous au

**06 42 87 37 89**

# SIGNALISATION ET MARQUAGE

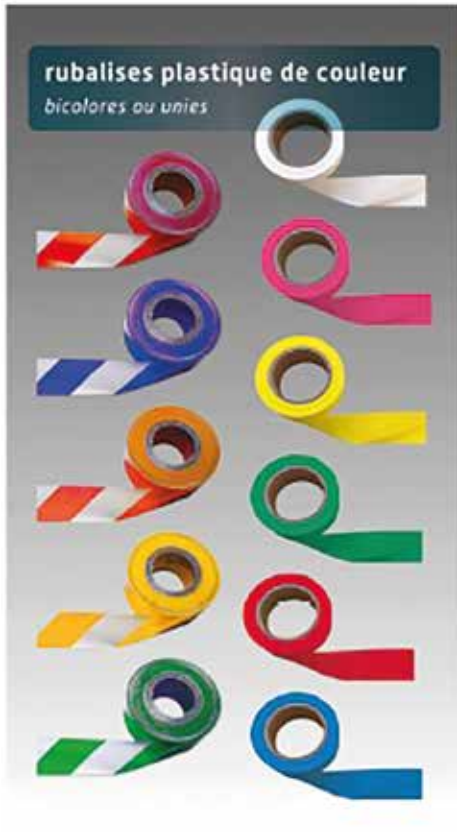

# MATERIEL DE MARQUAGE ROUTIER

Trassar 251 Airless V2



Trassar 251 Airless V3



## L'urbaine de marquage de grande capacité !



Très maniable

Matériel conforme CE

Livraison, mise en route et formation comprises

## Machine de marquage TRASSAR 131 AIRLESS

Machine de marquage alliant performances, polyvalence, maniabilité, sécurité et ergonomie.

- Parfaitement adaptée pour tous types de travaux et toutes les contraintes climatiques.
- Polyvalente marquage urbain et routier
- Très bonne productivité
- Qualité de l'application, facilité de mise en œuvre et fiabilité
- Faible encombrement

## Notre savoir-faire

Fabrication de tous types de camions applicateurs et de machines de marquage urbain, routier et autoroutier.

### De nombreux services :

Assistance technique,  
Mise en service,  
Entretien et maintenance,  
Fournitures de pièces détachées,  
Formation à l'utilisation et à la maintenance.

### Références clients :

Conseils Départementaux, Etat,  
DIR, Ministère de la Défense, OTAN,  
Mairies, Communautés de Communes,  
applicateurs privés en France et à l'international.



## TRASSAR 8



Petits chantiers,  
Passages piéton,  
Parkings,...

Écologique et silencieuse, la gamme TRASSAR 6 et TRASSAR 8 est spécialement conçue pour le milieu urbain. (motorisation électrique 24 V ou interchangeable essence et/ou électrique 220 V )



## EUROLINERS

30, rue du Général de Rascas  
57220 BOULAY MOSELLE

E-mail : [contact@euroliners.fr](mailto:contact@euroliners.fr)

Site : [www.groupe-signature.com](http://www.groupe-signature.com)



Contactez nous au

03 87 79 48 38

Fax : 03 87 79 12 04

# POTELET - BORNE DE PROTECTION

Spécialisés dans la conception d'éléments de structure métallique, nous proposons aussi des équipements pour l'aménagement extérieur, alliant solidité et esthétique.

- Fixation par scellement ou avec platine.
- Traitement anti-corrosion par Thermolaquage (Sablage, Primaire anti-rouille, Finition couleur au choix).
- Galvanisation à chaud ou côtes différentes nous consulter.
- Option : - Anneaux : 10 € HT - 4 Goujons d'ancrage : Ø12 mm : 8 € - 4 Goujons d'ancrage : Ø16 mm : 12 €.

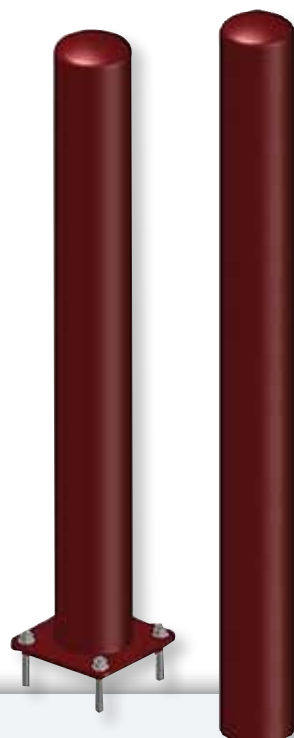
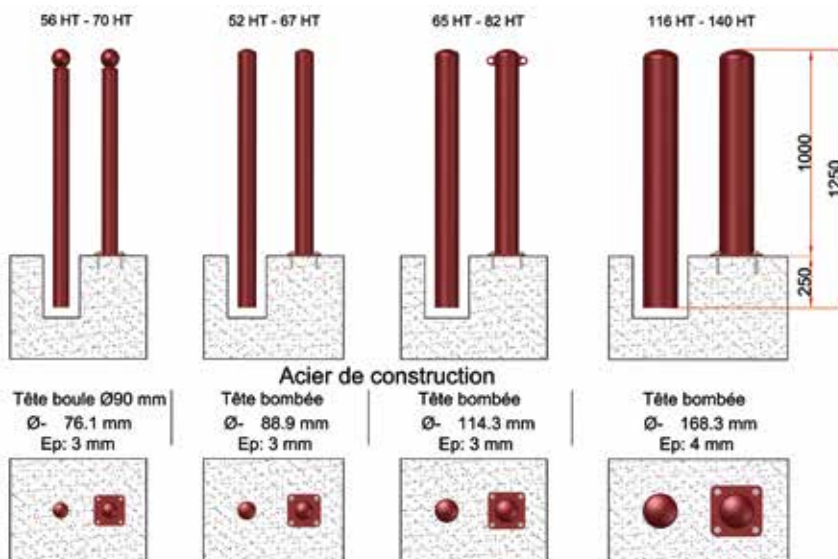

## Bancs longueur : 1800 mm

- Pieds acier Thermolaqué Ral au choix ( Sablage, Primaire anti-rouille, finition )
- Assise et dossier Autoclave classe 4 plus 1 traitement supplémentaire brun
- Visserie inox



A partir de 320 € HT



A partir de 377 € HT



A partir de 408 € HT

## Bancs longueur : 1800 mm

- Entièrement métallique, thermolaqué RAL au choix (Sablage, Primaire anti-rouille, Finition)
- Fixation au sol par goujon d'ancrage (non compris)



A partir de 784 € HT

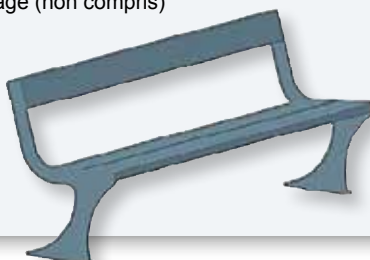

A partir de 520 € HT



**FERRONNERIE**



**LAGANIER**

**FERRONNERIE LAGANIER**  
30340 SALINDRES  
E-mail : [ferronnerie.laganier@orange.fr](mailto:ferronnerie.laganier@orange.fr)  
Site : [www.ferronnerie-laganier.fr](http://www.ferronnerie-laganier.fr)



Contactez nous au

**04 66 85 84 24**  
**06 52 69 04 89**

# MOBILIER URBAIN

Concepteur et fabricant de mobilier urbain  
depuis plus de 20 ans.



Table d'échecs



Appuis vélos Atlantide



Barrières école



**activia**  
mobilier urbain

**ACTIVIA MOBILIER URBAIN**  
17 avenue du Maréchal Juin  
91300 – MASSY  
E-mail : [contact@activia-mobilier-urbain.fr](mailto:contact@activia-mobilier-urbain.fr)  
Site : [www.activia-mobilier-urbain.fr](http://www.activia-mobilier-urbain.fr)



Contactez nous au  
**01 46 81 08 34**  
Fax : 01 46 81 01 93

# ABRI BAC



Découvrez l'excellence de l'Abri bac alliant fonctionnalité et esthétique

Fabriqué avec des matériaux de haute qualité, cet abri offre une protection robuste à vos bacs tout en s'intégrant harmonieusement à votre espace extérieur.

Optez pour la solution pratique et élégante d'Abribois pour garantir la préservation de votre environnement, sans compromis sur le style.

## Abri pour conteneur à poubelle pour bac de 240 à 770 Litres

### Descriptif :

- Ossature métallique en UPAF 50x30 galvanisée à chaud,
- Remplissage par lame de clin ep 22 mm
- Finition : vernis antigriffiti Woodguard
- Couverture en tôle galva ep 10/10mm
- Ouverture en façade, simple ou double battant
- Verrouillage par batteuse type EDF / GDF
- Ouverture en partie haute 138 x 488 avec encadrement thermolaqué Ral aux choix
- Fixation au sol par 5 points d'ancrage type goujon M10
- Bavette guide déchet en tôle galvanisée

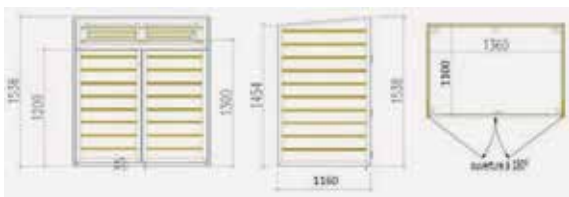

**PROS BOIS**  
contact@prosbois.fr  
www.prosbois.fr

**ABRI BOIS**  
contact@ab-france.com  
[www.prosbois-abribois.fr](http://www.prosbois-abribois.fr)

21 C Rue Gustave Eiffel  
91070 BONDOUFLE



Contactez nous au

**01 86 28 00 00**

# MOBILIER ET AMENAGEMENT URBAIN



Abris



Mobilier deux roues



Fourniture d'énergie



Fleurissements

Maîtrise d'accès



Gestion des déchets



Aménagement de la voirie



Aménagement d'espaces de détente



Signalisation



 Large gamme de produits

 Offre sur mesure

 Devis en moins de 48h



**PROVILLE**  
 Z.A de Calens  
 33640 BEAUTIRAN  
 E-mail : [contact@proville-urbain.com](mailto:contact@proville-urbain.com)  
 Site : [www.proville-urbain.com](http://www.proville-urbain.com)



Contactez nous au

**05 56 67 29 38**

# BARRIERES DE RUE

## Barrières de police Galva

- 14 ou 18 barreaux
- Longueur : 2000 ou 2500 mm
- Cadre : tubes acier Ø 35 mm et 1,5 mm d'épaisseur
- Finition : acier galvanisé
- Pieds : biseautés pour une meilleure stabilité
- Minimum de commande : 5 unités



**83,00 € HT**

184863356



**98,00 € HT**

231162999

Réf.	Dimensions (L x h) mm	Nombre de barreaux	Finition	Prix HT
184863356	2000 x 1090	14	Galva	83,00 €
231162999	2500 x 1090	18	Galva	98,00 €

## Etrier 3 pieds de protection

- Tube acier : Ø 35 mm ou Ø 60 mm
- Finition Galva ou peint sur Galva
- Fixation : par scellement direct, platines ou fourreaux



**87,00 € HT**

974349942

**175,00 € HT**

433829715

Réf.	Libellé	Finition	Prix HT
974349942	Scellement direct	Galva	87,00 €
433829715	Sur platine	Peint	175,00 €

## Arceaux de barrières simples et renforcés

- Longueur : 1000, 1500 ou 2000 mm
- Hauteur hors tout : 1300 mm
- Diamètres de tube : Ø 60 mm
- Finition : acier galvanisé, peint sur galva ou peint sur zinc
- Fixation : par scellement direct



**146,00 € HT**

786364805



**56,00 € HT**

191298516

Arceaux simples		
191298516	D60 LG 1000 Galv.	56,00 €
775179043	D60 LG 1000 Peint.	123,00 €
112597854	D60 LG 1500 Galv.	63,00 €
507706611	D60 LG 1500 Peint.	141,00 €
947110191	D60 LG 2000 Galv.	70,00 €
915635769	D60 LG 2000 Peint.	157,00 €

Arceaux renforcés		
796769682	D60 LG 1000 Galv.	76,00 €
786364805	D60 LG 1000 Peint.	146,00 €
966934631	D60 LG 1500 Galv.	95,00 €
125120233	D60 LG 1500 Peint.	180,00 €
209292144	D60 LG 2000 Galv.	112,00 €
836458713	D60 LG 2000 Peint.	210,00 €





# TOTEMS D'EXPOSITION EXTERIEURE



Déplaçable, modulaire, éco-responsable, fabriqué en France, validé par un BET, garantie 2 ans, disponible à l'achat ou la location, livré clé en main.



CONCEPTEUR ET MAÎTRE D'ŒUVRE EN HABILLAGE URBAIN

**CELIZE**  
6 rue Pascal  
92120 MONTROUGE  
E-mail : [info@celize.com](mailto:info@celize.com)  
Site : [www.celize.com](http://www.celize.com)



Contactez nous au

**01 80 87 77 80**

# POTEAUX FIXES

## Potelets urbains à chaîne

**97,00 € HT**

349161248  
Potelet à anneaux  
Modèle Forum



**88,00 € HT**

24986444  
Potelet à anneaux  
Modèle Boule



- Hauteur hors tout : 1180 mm (hors pommeau)
- Tube acier : Ø 76 ou 114 mm
- Épaisseur du tube : 3 mm
- Fixation par scellement direct

### GAMME DE COULEURS VALABLE SUR TOUTE LA PAGE



Autres RALS, nous consulter.

Réf TC	Libellé	Pommeaux	Diamètre (mm)	Hauteur hors sol (mm)	Prix HT
349161248	Potelet à 2 anneaux	Forum	76	1180	97,00 €
487025460	Poteau de ville fixe	Agora	76	1035	76,00 €
268828880	Poteau de ville fixe	City	114	1158	142,00 €
782540374	Poteau de ville fixe	Boule	114	1143	142,00 €
790876618	Poteau de ville fixe	Agora	114	1052	142,00 €

## Potelets de ville fixes

- Hauteur hors sol : 1000 mm (hors pommeau)
- Diamètre : ø 76 ou 114 mm
- Épaisseur du tube : 3 mm
- Fixation : Scellement direct
- Finition : peint sur zinc

**76,00 € HT**

487025460  
Modèle Agora



**76,00 € HT**

193353000  
Modèle Forum



**76,00 € HT**

193353000  
Modèle City



# BARRIERES DE VILLE

## Barrière de ville tube en acier



**130,00 € HT**

546355253 1000 mm

- Longueur : 1000 ou 1500 mm
- Hauteur hors tout : 1180 mm
- Poteaux : tubes acier 35 x 35 mm
- Finition : acier peint sur zinc selon nos coloris
- Fixation : scellement direct

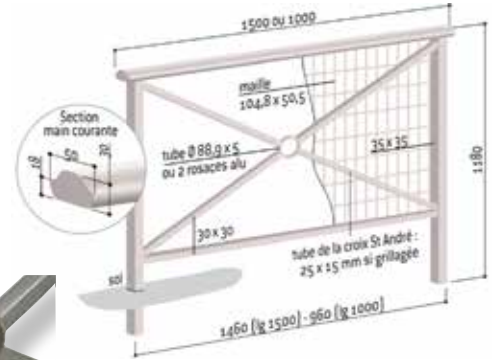
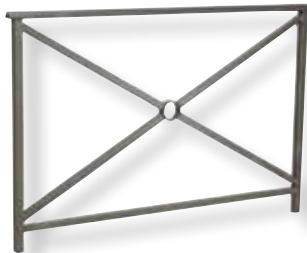

- Longueur : 1080 ou 1580 mm
- Hauteur hors sol : 985 mm
- Poteaux : tubes acier 80 x 40 mm
- Finition : acier peint sur zinc
- Fixation : scellement direct (platines en option)

## Barrière de ville simple croix pagode

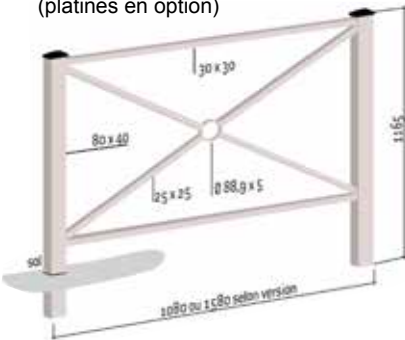

### GAMME DE COULEUR VALABLE SUR TOUTE LA PAGE



Autres RALS, nous consulter.



**161,00 € HT**

390443669 1580 mm



**142,00 € HT**

645350564 800 mm  
Longueur : 800 mm, décor simple croix avec double crosse.

## Barrière main courante en acier

- Longueurs : 800 ou 1500 mm
- Hauteur hors tout : 1184 mm
- Poteaux en acier 35 x 35 mm
- Avec ou sans rosace
- Sans crosse ou simple crosse ou double crosse

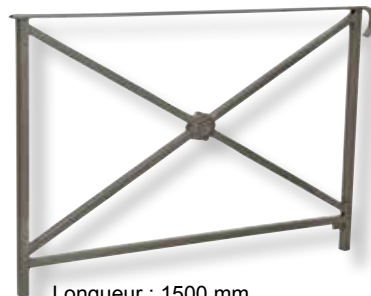

Longueur : 1500 mm, décor rosace avec simple crosse.



Longueur : 1500 mm, décor rosace avec double crosse.



**193,00 € HT**

590809750 1580 mm

# CORBEILLES DE PROPRETE

## Corbeille de ville basculante 40 L en acier

- Capacité : 40 Litres
- Acier peint sur zinc
- Avec ou sans seau
- Pictogramme : adhésif transfert à poser (fourni)
- Fixation : scellement direct

Réf. TC	Libellé	Prix HT
538304075	Corbeille de ville basculante en acier	399,00 €



**399,00 € HT**

538304075

### GAMME DE COULEUR STANDARD



Pommeaux au choix :



## Corbeille de ville 40 L en acier

- Capacité : 40 L
- Acier peint sur zinc
- Avec seau
- Pictogramme : adhésif transfert à poser (fourni)
- Fixation : scellement direct

Réf. TC	Libellé	Type	Pommeaux	Prix HT
148380606	Corbeilles de propreté sur piètement à couvercle	Avec seau	City	507,00 €
519601189	Corbeilles de propreté sur piètement à couvercle	Avec seau	Agora	507,00 €
610879229	Corbeilles de propreté sur piètement à couvercle	Avec seau	Boule	507,00 €



**507,00 € HT**

610879229



# VITRINES EXTERIEURES

## Panneaux - Vitrites d'informations

Ce panneau d'informations à vitrine fermée est idéal pour communiquer aux administrés.

- Format : 24 A4
- Surface d'affichage : H. 1200 x 1600 mm
- Porte levante
- Vitrine Plexichocs® : simple face
- Cadre aluminium épaisseur 75 mm
- Fixation : scellement direct

### Vitrine sans bandeau-titre

Réf.	Vitrine	Pommeaux	Dimensions (H x l) mm	Prix HT
365075476	Simple face	City	1200 x 1600	1 629,00 €
438475857	Simple face	Agora	1200 x 1600	1 629,00 €
60603869	Simple face	Boule	1200 x 1600	1 629,00 €
443945279	Simple face	Inox	1200 x 1600	1 638,00 €



À partir de **1629,00 € HT**  
365075476



À partir de **1732,00 € HT**  
988776874

Pommeaux au choix :



### Vitrine avec bandeau-titre

Réf.	Vitrine	Pommeaux	Dimensions (H x l) mm	Prix HT
988776874	Simple face	City	800 x 1200	1 732,00 €
446781727	Double face	City	800 x 1200	2 169,00 €
974961649	Double face	Agora	800 x 1200	2 169,00 €



# SUPPORTS POUR CYCLES

## Support vélos double en acier galva

- 3 ou 6 places
- Simple ou double face
- Structure : acier, potelet ø 76 mm, griffes ø 22 mm
- Finition : acier galvanisé.
- Fixation : sur platines

Réf.	Libellé	Nb places	Pommeaux	Prix HT
748681946	Support vélo	3	City	310,00 €
407640088	Support vélo	3	Agora	310,00 €
18876259	Support vélo	3	Boule	310,00 €
326841869	Support vélo	3	Mercure	206,00 €



**206,00 € HT**

326841869

## Support pour vélos 6 places double face

- 6 places, double face
- Structure : acier, potelet ø 76 mm, griffes ø 22 mm
- Finition : peint sur galva
- Fixation : sur platines

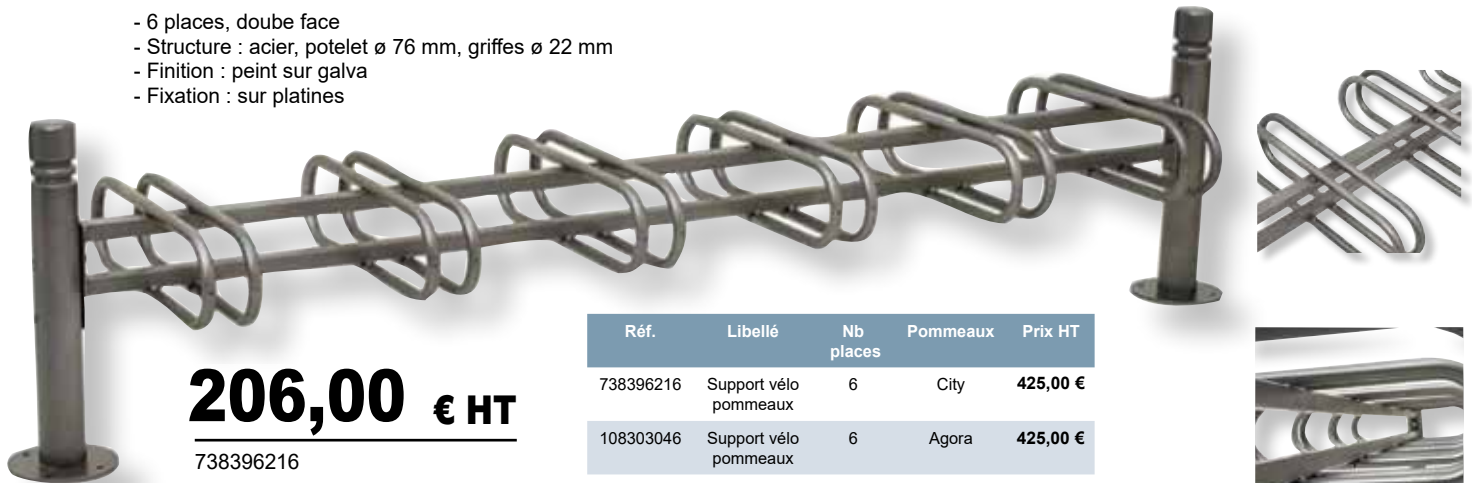

**206,00 € HT**

738396216

Réf.	Libellé	Nb places	Pommeaux	Prix HT
738396216	Support vélo pommeaux	6	City	425,00 €
108303046	Support vélo pommeaux	6	Agora	425,00 €
41698358	Support vélo pommeaux	6	Boule	425,00 €

## Support range cycles modulable

- Acier, potelet ø 76 mm, griffes ø 22 mm
- 6 places (simple face)
- Largeur : 2201 mm
- Finition : Galvanisé ou peint sur galva
- Fixation : Sur platines

Réf.	Libellé	Pommeaux	Nb places	Dimensions (L x H) mm	Prix HT
97299654	Supports vélo en acier	City	6	2201 x 465	369,00 €
260531034	Supports vélo en acier	Agora	6	2201 x 465	369,00 €
40658235	Supports vélo en acier	Boule	6	2201 x 465	369,00 €
151338050	Supports vélo en acier	Inox	6	2201 x 465	379,00 €

**425,00 € HT**

151338050



# SUPPORTS POUR CYCLES

## Support cycle en acier



- 3 places, simple face
- Acier, cadre 70 x 70 et 40 x 40 mm, griffes ø 22 mm
- Finition : peint sur galva
- Fixation : sur platines

**439,00 € HT**

684908750



Réf.	Modèle	Nb places	Largeur (mm)	Prix HT
239917367	Module initial + 3 griffes	6	700 mm	329,00 €
684908750	Module complémentaire + 3 griffes	6	700 mm	439,00 €
945672812	Griffe (l'unité)	-	-	59,00 €

## Support vélos 6 places

- Capacité : 5 ou 6 vélos
- Longueur : 1980 mm
- Hauteur hors sol: 388 mm
- À poser ou à fixer au sol
- Utilisable des deux côtés

**132,00 € HT**

388227986



Réf.	Nb places	Longueur (mm)	Hauteur hors sol (mm)	Finition	Prix HT
388227986	5	2201 x 550	388	Glava	132,00 €
895960732	6	2201 x 550	388	Glava	232,00 €
568189549	6	2201 x 550	388	Peint sur gava	355,00 €

## Support vélos économique en acier

- 3 places ou 5 places
- Finition : acier galvanisé
- Fixation : à poser ou à fixer au sol



**56,00 € HT**

525887954



Réf.	Nb places	Largeur (mm)	Finition	Prix HT
525887954	2	700 mm	acier galvanisé	56,00 €
95365060	4	1400 mm	acier galvanisé	92,00 €
836267637	6	2100 mm	acier galvanisé	43,00 €



# BANCS

## Banc square public

- Longueur : 196 cm
- Poids : 76 kg
- Bois exotique
- Piètement en fonte
- Livré monté
- À sceller



**525,71 € HT**

979525632



## Banc de jardin lames en bois exotique

- Longueur : 200 cm
- Poids : 51 kg
- Bois exotique
- Piètement en fonte
- Livré monté
- À sceller

**561,43 € HT**

669733085

## Banc public en plastique recyclé

- Longueur : 180 cm
- Coloris : Marron
- À fixer par vis d'ancrage
- 5 lames



**352,57 € HT**

573183538

## Banquette en bois exotique

- Longueur : 180 cm
- Poids : 27 kg
- Bois exotique
- 3 lames
- Pieds en fonte
- Livraison prête à monter
- À sceller



**177,71 € HT**

710458481

## Banc double dossier

- Longueur : 200 cm
- Poids : 155 kg
- Bois exotique
- Piètement en fonte
- Livré monté
- À sceller

**1733,71 € HT**

568154883





# BANCS

## Banc public en pin traité

- Longueur : 180 cm
- Poids : 42 kg
- Bois autoclave
- 5 lames
- Pieds en fonte
- Livré prêt à monter avec visserie
- À sceller



**207,00 € HT**

649855165



**220,29 € HT**

393892277

## Banc extérieur en bois

- Longueur : 180 cm
- Poids : 44 kg
- 6 lames
- Bois autoclave
- Pieds en fonte
- À sceller



**476,43 € HT**

81071220

## Banc en plastique recyclé

- Longueur : 180 cm
- Poids : 72 kg
- 5 lames
- Pieds en fonte
- Livré prêt à monter avec visserie
- À sceller



**387,00 € HT**

10454818

## Banc public en bois

- Longueur : 200 cm
- Poids : 60 kg
- 5 lames
- Pieds en fonte
- À sceller



# BANCS ACIER



## Bancs urbains en acier

**454,43 € HT**

451514889  
Banc 2 pieds  
Poids : 45 kg

- Longueur : 195 cm
- Assise en tubes oblong acier
- 16 lames
- Banc : 2 ou 3 pieds en fer plat cintré
- Banquette : 3 pieds en acier rond
- À poser ou à sceller

**522,00 € HT**

743993571  
Banc 3 pieds  
Poids : 55 kg

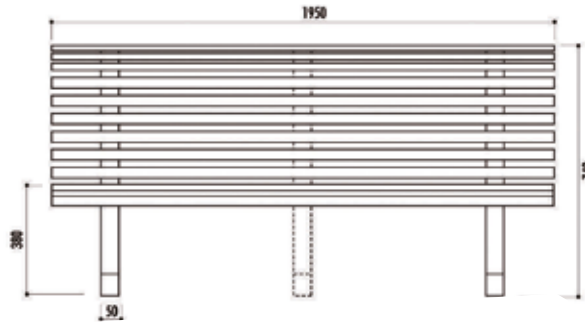
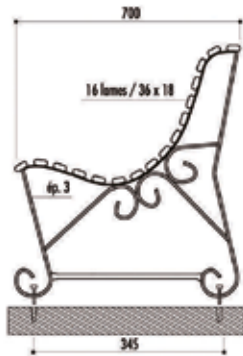

## Banquette publique en acier

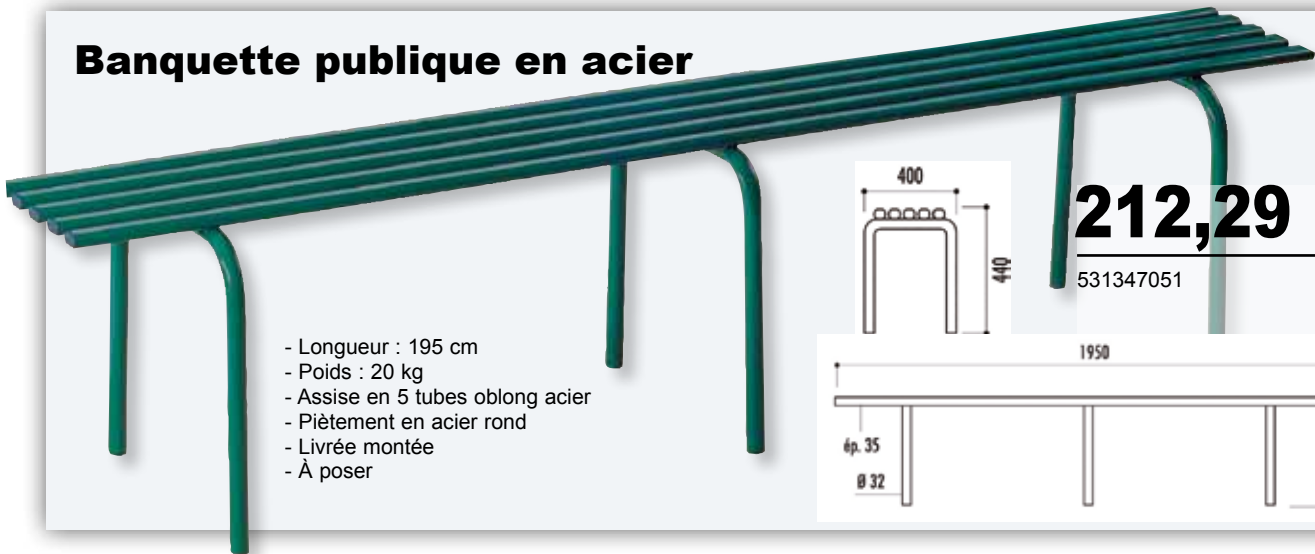

- Longueur : 195 cm
- Poids : 20 kg
- Assise en 5 tubes oblong acier
- Piètement en acier rond
- Livrée montée
- À poser

**212,29 € HT**

531347051

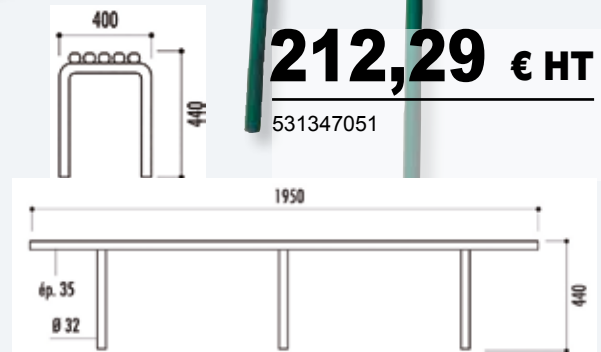

# BANCS



## Banc de jardin bois exotique

- Longueur : 180 cm
- Hauteur d'assise : 44 cm
- Bois exotique
- 5 lames
- Pieds en fonte
- À sceller

**239,14 € HT**

286508469

## Banc fonte et bois vernis

- Longueur : 180 cm
- Hauteur d'assise : 44 cm
- Entraxe de piètement : 130 cm
- Poids : 52 kg Bois exotique
- 5 lames
- Pieds en fonte
- À fixer sur sol dur (plot béton ou bitume)

**237,87 € HT**

911883711



## Banc urbain en bois exotique

- Longueur : 180 cm
- Poids : 53 kg
- Entraxe de piètement : 130 cm
- Bois exotique 1er choix FSC
- 6 lames
- Pieds en fonte
- À fixer sur sol dur

**265,20 € HT**

426711592



# BANCS ACIERS

## Bancs public en métal grillagé



**332,14 € HT**

940014055  
Banc 2 pieds

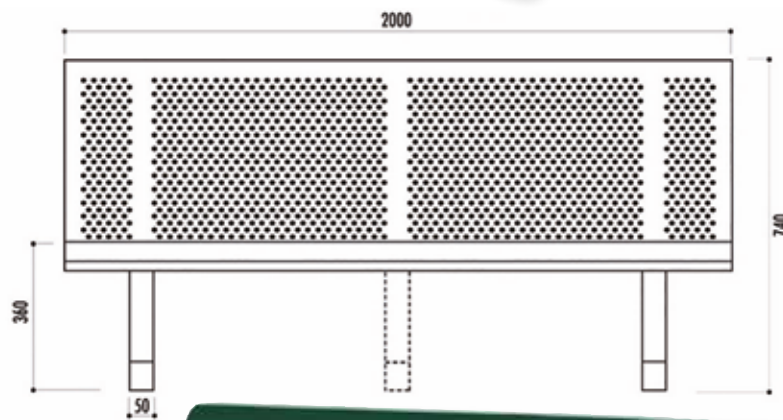
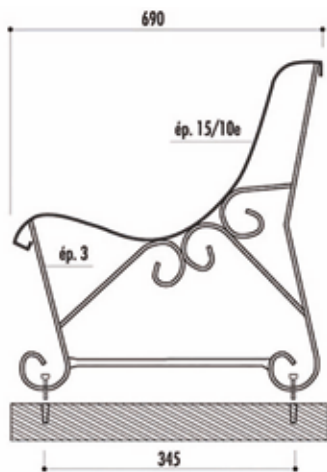

- Longueur banc : 2000 mm
- Longueur fauteuil : 800 mm
- Tôle perforée
- Piètement en fer plat cintré
- À poser ou à sceller
- Existe en 5 coloris : vert, noir, gris, bleu, rouge.



**384,43 € HT**

955680463  
Banc 3 pieds



# CORBEILLES ACIER

## Corbeille d'extérieur avec support-sac

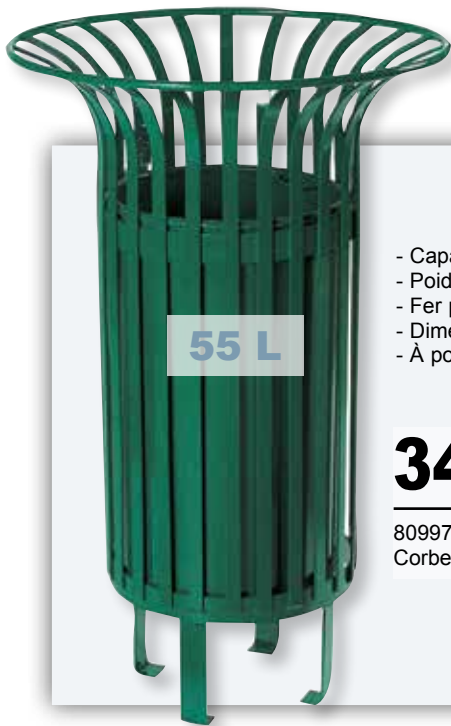

55 L

- Capacité : 55 L
- Poids : 25 kg
- Fer plat : 25 x 4 cm
- Dimensions : H. 93 x Ø. 59 cm
- À poser ou à sceller

**349,71 € HT**

809972254  
Corbeille standard avec seau

- Capacité : 65 L
- Poids : 20 kg
- Fer plat
- Dimensions : H. 93 x Ø. 55 cm
- À poser ou à sceller



65 L



**312,14 € HT**

800497235  
Corbeille avec porte-sac

## Corbeille demi-ronde



**301,71 € HT**

83255509  
Corbeille demi-ronde

- Capacité : 35 L
- Poids : 15 kg
- Fer plat : 25 x 4 mm
- Dimensions : H. 93 x Ø. 59 cm
- Fixation murale ou sur poteau



65 L

Corbeille renforcée avec seau

**NOUS CONSULTER**



35 L

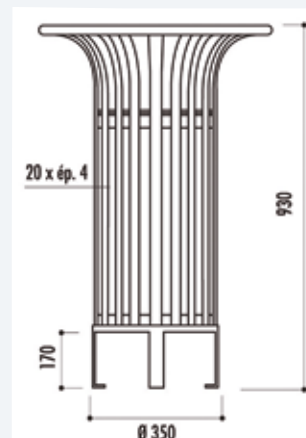
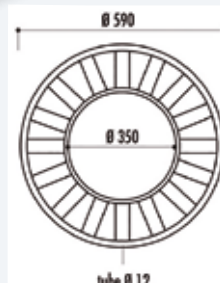

# BORNES

## Borne urbaine en fonte

- Hauteur hors sol : 68 cm
- Poids : 12 kg
- Ø : 18 cm
- Fonte avec finition peinture noire
- Fixation par scellement dans le plot béton

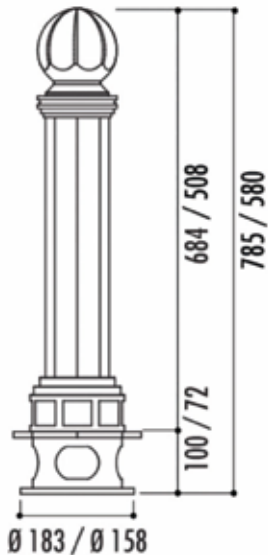

**108,43 € HT**

463650327  
H. 68 cm

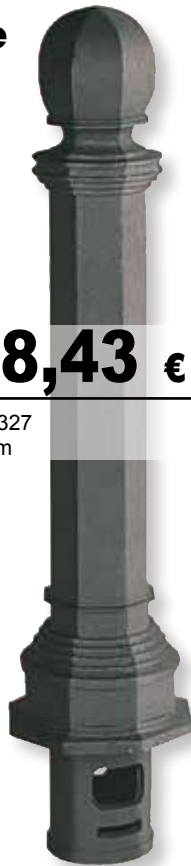

## Borne de ville en fonte

- Ø : 40 cm
- Poids : 37 kg
- Hauteur hors sol : 39 cm
- Fonte avec finition peinture noire
- Fixation par scellement dans le plot béton (non amovible)
- Poids : 22 kg (Ø 30 cm), 37 kg (Ø 40 cm)



**140,29 € HT**

588867254  
Ø 30 cm

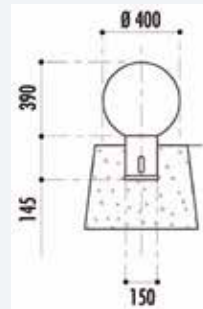

**235,86 € HT**

818090155  
Ø 40 cm



## Potelets urbains en acier

**48,71 € HT**

279692640

- Hauteur hors sol : 70 ou - 100 cm
- Ø : 9 ou 20 cm
- Fixation par scellement ou amovible sur boîtier (en option)
- Coloris : noir, autres RAL
- (sur demande)

**194,14 € HT**

233521336

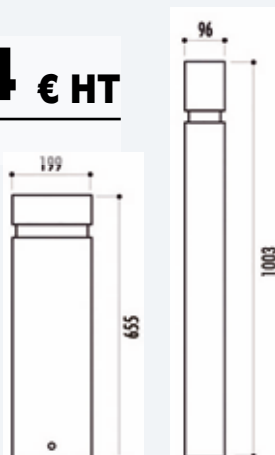

## Borne urbaine

- Hauteur : 100 cm
- Acier avec finition peinture époxy cuite au four coloris noir
- Fixation par scellement ou amovible sur boîtier
- Poids : 5 kg

**56,00 € HT**

495716733



# BORNES FONTES

## Borne en fonte ductile

- Dimensions : H. 87 x Ø. 11 cm
- Fonte ductile finition peinture antirouille noire semi-brillante
- À sceller dans le plot béton avec tige de fer ou amovible sur fourreau
- Poids : 18 kg

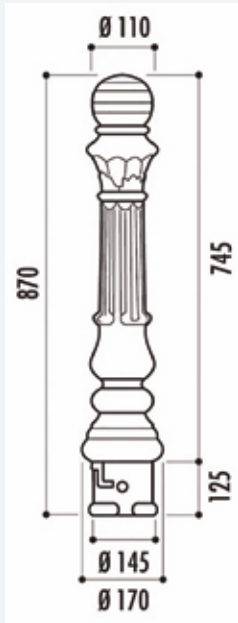

**98,29 € HT**

787694074



## Borne en fonte

- Dimensions : H.30 x Ø.19 cm
- Fonte avec finition peinture noire
- Fixation par scellement ou amovible sur boîtier (option)
- Poids : 22 kg

**119,38 € HT**

513047536

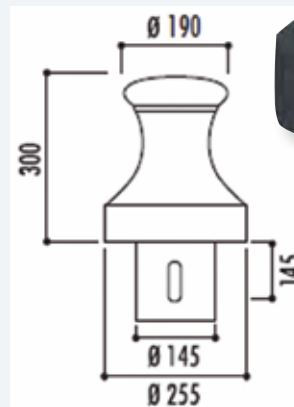

## Borne en fonte noire

- Dimensions : H. 66 cm x Ø. 29 cm
- Fonte avec finition peinture noire
- Fixation par scellement dans le plot béton ou amovible sur boîtier
- Poids : 39 kg
- Ø : 29 cm

**242,14 € HT**

430270892

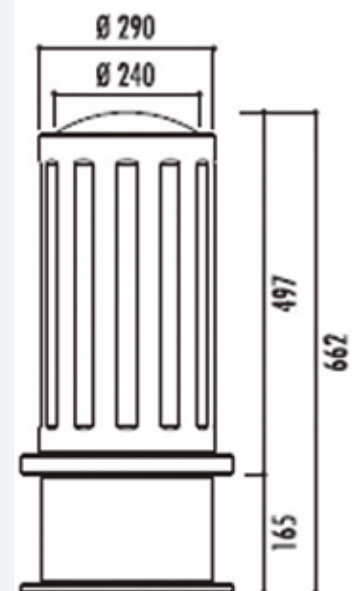

# FONTAINES



## Fontaine à boire

- Corps en acier
- Adaptée aux personnes à mobilité réduite
- Dimensions (L x H) : 44 x 80 cm
- Fixation sur platine
- Poids : 24 kg

**1092,57 € HT**

268938091

## Fontaine à boire d'extérieur

- Corps en acier 16 x 16 cm
- Robinet en laiton temporisé à bouton poussoir chromé
- Hauteur totale : 100 cm
- Hauteur robinet : 75 cm
- À sceller
- Poids : 49 kg

**489,86 € HT**

76992606



## Fontaine pour jardin en fonte

- Corps en fonte avec finition peinture époxy noire
- Dimensions (L x H) : 63 x 116 cm
- À sceller
- Poids : 95 kg

**803,57 € HT**

6703446



## Fontaine d'eau murale

- Corps en fonte
- Hauteur robinet : 646 mm
- Dimensions (L x H) : 47 x 46 cm
- Fixation murale
- Poids : 77 kg

**635,71 € HT**

506603695





# GRILLES D'ARBRES

## Grille d'arbre en fonte ronde

- Ø : 125 cm
- Poids : 71 kg
- Fonte finition peinture oxiron noir
- Ø Trou central : 79 cm
- Composée de 4 pièces

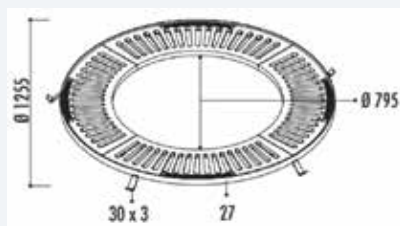

**446,14 € HT**

512993517

## Grille carrée pour arbre



- Dimensions : 794 x 794 ou 100 x 100 cm
- Poids : 47 kg
- Épaisseur fonte : 27 mm
- Finition à la peinture noire cuite au four oxiron
- Ø Trou central : 300 mm
- Composée de 2 pièces

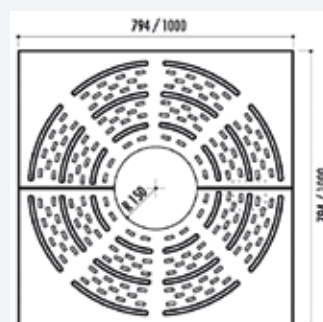

**318,71 € HT**

251451500

Réf	Désignation	Ø extérieures (cm)	Matière	Ø intérieur (cm)	Prix HT
522686796	Grille carrée pour arbre	79,4 x 79,4	fonte	30	210,29 €
251451500	Grille carrée pour arbre	100 x 100	acier	30	318,71 €
512993517	Grille d'arbre en fonte	125,5	fonte	79,5	446,14 €
715193676	Grille d'arbre en fonte	125,4	fonte	45	458,86 €
545341771	Grille d'arbre en fonte	100,4	fonte	46,2	306,00 €

## Grille d'arbre en fonte

- Dimensions : 78 x 78 cm
- Poids : 36 kg
- Fonte finition peinture oxiron noir
- Épaisseur : 26 cm
- Composée de 2 ou 4 pièces selon modèle

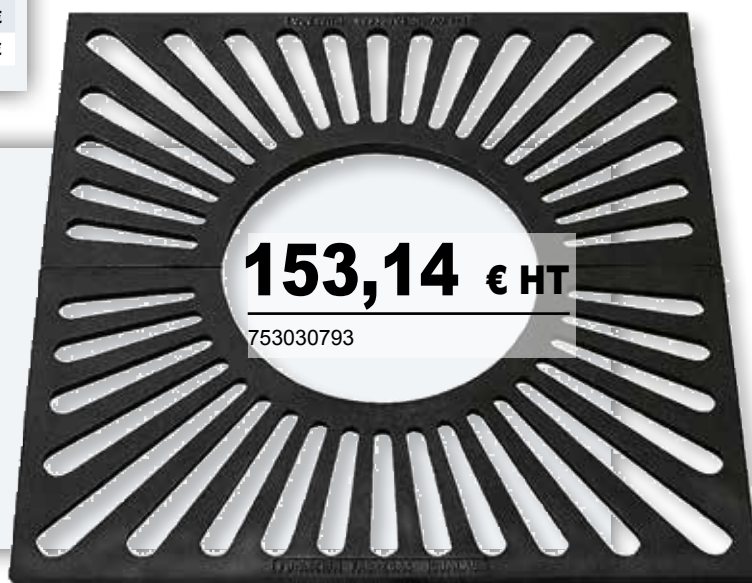
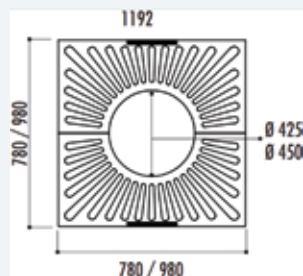

**153,14 € HT**

753030793



# BANCS EN BETON

## Banc public en béton avec dossier

- Longueur : 850 mm et 1840 mm
- Haut.Assise : 45 et 85 mm
- Couleurs : Gris, blanc, ocre
- À poser au sol ou avec résine époxy



À partir de **607,23 € HT**  
428288792

## Banc en béton à double assise

**767,79 € HT**

946116929

- Longueur : 1040 mm
- Hauteur d'assise : 430 mm
- Coloris : Blanc, Gris, Ocre, Marron, Noir
- À poser au sol ou avec résine époxy



## Banc public en béton sans dossier



À partir de **665,62 € HT**  
5367296

- Longueur : 190 cm
- Hauteur d'assise : 51 cm
- Couleurs: Gris, blanc, ocre, marron, noir
- À poser ou à ancrer au sol avec tiges métalliques

## Banc en béton d'extérieur



À partir de **988,21 € HT**  
555103783

- Longueur : 1640 mm
- Hauteur d'assise : 470 mm
- Couleurs: blanc, gris, ocre, marron, noir
- À poser ou à ancrer avec tiges métalliques

## Banc béton pour espace public

- Longueur : 2000 ou 3000 mm
- Hauteur d'assise : 450 mm
- Finitions : Blanc, gris, ocre, marron et noir
- À poser au sol ou avec résine époxy

À partir de **853,10 € HT**  
337493674



## Banc béton sans dossier



- Longueur : 2000, 3000 ou 4000 mm
- Hauteur d'assise : 450 mm
- Blanc, gris, ocre, noir, marron
- Autostable - À poser

À partir de **853,10 € HT**  
983653579

Tous nos produits sont fabriqués avec - 35% d'émissions de CO<sup>2</sup> que du béton ordinaire (ciment blanc et gris)



# JARDINIÈRES EN BÉTON

## Jardinière en béton de ville

- Forme : Rectangle
- Longueur : 1500 mm
- Capacité : 250, 400 ou 600 L
- Couleurs : Gris, blanc, ocre, noir, marron
- À poser



À partir de **763,90 € HT**

986728838

**250 L**



## Jardinière béton cylindrique



**228 L**



- Capacité : 228, 271 ou 485 L
- Coloris : Gris, blanc, ocre, marron, noir
- À poser.

À partir de **401,41 € HT**

476045534

## Borne sphérique en béton

- Diamètre : 40, 60 ou 80 cm
- Matière : béton écologique
- Fixation : à poser sur tige métallique
- Coloris : Gris, blanc, ocre, marron et noir



À partir de **167,86 € HT**

298915861



## Jardinière de ville en béton

- Format : Carré
- 3 tailles disponibles
- Capacité : 155 à 837 L
- Couleurs : blanc, gris, marron, ocre, noir
- À poser au sol ou avec résine epoxy



**155 L**

À partir de **364,92 € HT**

399099582



Tous nos produits sont fabriqués avec - 35% d'émissions de CO<sup>2</sup> que du béton ordinaire (ciment blanc et gris)

# MOBILIER URBAIN EN BETON



## Banquette monobloc gris sablé

- Banc monobloc (réf BM15045) :
- Dim : 150 x 45 x 45 cm,
- Poids : 700 kg, pied en retrait pour la manipulation.
- Autres longueurs ou teintes possibles.



## Pouf en béton teinté noir

- Cube noir (réf BCUB45N) :
- Très belle finition,
- Dim : 45 x 45 x 45 cm,
- Poids : 206 kg
- Dans la même finition : bancs, jardinières...

À partir de **150,45 € HT**

Réf CESAB - (départ usine)

## Cendrier CESAB

- Cendrier en béton blanc, belle finition ton pierre.
- Coupelle inox avec chaînette anti-vol en option.
- Dim. Ø 37 cm, h 67 cm - Poids 90 kg



## Banc LOGOS

À partir de **570,35 € HT**

Réf BLOGOS - (départ usine)

- Banc en béton blanc ton pierre, belle finition aux lignes épurées.
- Longueur 2 m, largeur 40 cm.
- Poids : 260 kg - Livré monté

À partir de **1343,90 € HT** Table ping-pong

Réf TPINGBL - (départ usine)

Livrée montée

- Entièrement béton.
- Plateau bleu ou vert.
- Poids : 850 kg



## Jardinière béton gris basalte

Réf J10050N

- Dim. : 100 x 50 x 50 cm
- Poids : 250 kg
- Autres finitions : blanc, gris ...
- Nous consulter



Nous consulter pour les frais de port.

Toutes nos références sur : [www.lmbeton.com](http://www.lmbeton.com)

À partir de **809,20 € HT** Table pique nique

Réf TABA 200 - (départ usine)



## Table en béton imitation bois, sans entretien

- Pieds en gravillons lavés fins. A monter, visserie fournie.
- Dim : longueur 2 m (ou 1.50 m). Poids : 475 kg
- Dans la même gamme aspect bois, nous proposons poubelles, bancs, supports vélos et accroche-chevaux.

## Banquette premier prix



À partir de **262,65 € HT**

Réf BQGL - (départ usine)

À monter, visserie fournie

Banquette en béton premier prix, finition classique gravillons lavés. Robuste et durable, sans entretien. Dim : longueur 2 m. Poids : 210 kg



## LEBEAU MOULAGES BETON

Pôle d'Affaires Les Danjons

Allée Louis Armand  
18000 BOURGES

E-mail : [commercial@lmbeton.com](mailto:commercial@lmbeton.com)

Site : [www.lmbeton.com](http://www.lmbeton.com)



Contactez nous au

**02 48 50 00 64**

Fax : 02 48 20 04 05

# MOBILIER URBAIN EN BETON

## Table de Football - Volleyball

- Béton architectonique renforcé d'acier nervuré.
- Haute résistance au vieillissement, à la corrosion et à la compression.
- Résistant aux pluies acides.
- Composition rhéologique pierreuse de granulométrie fine avec une teinte approximative à la coloration finale de l'objet à bétonner.
- Poids : Environ 1295 kg
- Traitement de surface : Imperméable



## Table Ping Pong



## Mini rampes



## Circuits Pump Tracks

Circuits modulaires en béton

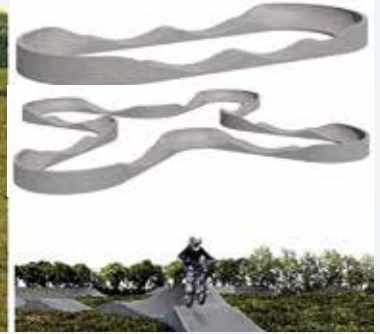

- Rampes au design contemporain
- Construction modulaire, installation rapide et extensible
- Dimensions cohérentes pour une pratique sécuritaire
- Apprentissage rapide et plaisir garanti.



## Bancs Design d'extérieur

- Pieds en métal galvanisé
- Finition : Smooth béton ou autre
- Fixation avec base rigide
- Poids : environ 668 kg



## Table de pique nique design

- Surface imperméable
- Poids total : environ 1790 kg



- Fixation: Sans support
- Poids de la table : environ 1025 kg
- Poids du banc : environ 383 kg (x 2)

## Exercice :

## Une nouvelle dimension de fitness en plein air

Une ligne de fitness en plein air d'une nouvelle dimension, capable de transformer la routine d'exercice en plein air.



## Corbeille urbaine



- Capacité : environ 45 litres
- Matière : béton avec cadre en acier inoxydable
- Traitement de surface : Imperméable
- Fixation : Autonome (sans support)
- Poids : Environ 110 kg



**amop**  
synergies

**AMOP**  
Rua chão redondo – Apartado 38  
3754-AGUADA DE CIMA - PORTUGAL  
E-mail : abarbosa@grupoamop.com  
Site : www.grupoamop.com



Contactez nous au

**+351 234 661 904**

Fax : +351 234 661 903

# COLUMBARIUM - JARDIN DU SOUVENIR MONUMENT COMMEMORATIF - CAVEAU - OSSUAIRE

## A VOS CÔTÉS

Nous accompagnons les communes dans la gestion de leur espace cinéraire :  
lois, mises aux normes, réassorts, préparations budgétaires.

Granimond vous propose des produits en granit adaptés à vos besoins, un équipement  
évolutif respectant vos impératifs fonciers et budgétaires.



Ensemble Cavurnes - Globes 20 familles  
et Floriarc 12 familles\*



Anthares 40 familles\*



Cap horn 6 familles recto/verso\*



Esterel 10 familles\*



Globe 30 familles et cavurnes\*



Floriarc 12 familles courbe\*



Etoile 12 familles\*



Hydra 12 familles et jardin du souvenir\*



Lacus régia (modèle breveté)



Mapa 6 familles «Tout en un» \*

\*Modèle déposé

Nous vous aidons également dans la mise en forme de votre règlement cinéraire  
afin de rendre votre espace plus harmonieux et dans le respect des familles.



**+ 250** MODELES  
DEPOSES

**+ de 40 ans** D'EXPERIENCE  
À VOTRE SERVICE

**+ 8000** COMMUNES  
INSTALLÉES



**GRANIMOND**

4 rue de la Nied  
57730 LACHAMBRE

E-mail : [contact@granimond.com](mailto:contact@granimond.com)

Site : [www.granimond.com](http://www.granimond.com)



Contactez nous au

**03 87 91 11 12**

# MOBILIER URBAIN EN BOIS



## TABLE KAMPAGNE

### Plateau :

- Longueur : 200 cm
- Largeur : 80 à 90 cm

### Bancs :

- Longueur : 200 cm
- Largeur: 40 à 50 cm
- Largeur totale : 174 cm
- Hauteur : 74 cm

### Essence : Chêne

Option PMR avec un plateau d'une longueur de 225 cm

Livrée montée (à poser)

Quincaillerie d'assemblage en inox



## BANC KAMPAGNE

- Longueur : 200 cm
- Largeur : 40 à 50 cm
- Hauteur : 45 cm

### Essence : Chêne

Livrée montée (à poser)

Quincaillerie d'assemblage en inox

## PORTIQUE LIMITEUR DE HAUTEUR AVEC TIRANT



- Largeur : 250 à 700 cm
- Hauteur de passage : 210 cm
- Poteaux : 20 x 20 cm
- Traverse : 8 x 20 cm

### Essence : Pin classe IV ou chêne

Broche en acier avec cadenas pompier

Bandes rétro réfléchissantes

Panneaux limite de hauteur

## PASSERELLE SUR-MESURE



- Droite ou cintrée
- Garde-corps : barreaudage horizontal ou vertical

### Essence : Pin classe IV ou chêne

Option anti-dérapante : rainurage par enlèvement de matière ou insert anti-dérapant

Pièces d'assemblage et équerrés de fixation en acier galvanisé à chaud

Quincaillerie en inox (visserie)



## CŒUR DE VILLE – AMÉNAGEMENT SUR-MESURE

- Terrasse bois, jardinières et pergola (avec ou sans tasseaux et option voile d'ombrage)

### Table « Korniche » :

- Longueur : 180 cm
- Largeur : 80 cm
- Hauteur : 80 cm

### Banc « Korniche » sans dossier :

- Longueur : 180 cm
- Largeur : 45 cm
- Hauteur : 45 cm

### Mange debout « Korniche » :

- Longueur : 140 cm
- Largeur : 80 cm
- Hauteur : 110 cm

### Tabouret haut « Korniche » :

- Longueur : 45 cm
- Largeur : 45 cm
- Hauteur : 80 cm

### Essence : Pin classe IV ou Douglas

Adapté aux normes PMR (rampes d'accès, largeur de passage...)

Quincaillerie d'assemblage en inox

## PLATELAGE DEROULÉ

- Longueur : 500 cm
- Largeur : 75 à 150 cm
- Largeur des lames : 12 cm
- Épaisseur : 28 à 36 mm
- Poids : 90 à 120 kg

### Essence : Pin classe IV ou chêne

Assemblage sur sangles ou câbles inox

Rainurage anti-dérapant

Norme d'accessibilité PMR

Livrée en rouleau « prêt à poser »

Quincaillerie d'assemblage en inox (visserie fournie)



CHARRIER FÈVRE

## CHARRIER SAS

Le vivier

85140 SAINTE-FLORENCE

E-mail : [adv@charrier-fevre.com](mailto:adv@charrier-fevre.com)

Site : [www.charrier-fevre.com](http://www.charrier-fevre.com)



Contactez nous au

02 51 66 05 00

# ABRIS POUR CYCLES

## Abri vélo demi lune

- Structure : poteaux en tubes acier
- Dimensions : (L x H x P) 2800 x 2040 x 2465 mm
- Extension : module complémentaire, largeur 2800 mm
- Fixation : sur platines, chevilles à expansion fournies



**3495,00 € HT**

515072193

Réf.	Designation	Dimensions L x Ht x Prof. (mm)	Prix HT
515072193	Abri demi-lune pour vélos	2800 x 2040 x 2465	3 495,00 €
234271052	La paire de bardages latéraux	-	776,00 €
388827836	Abri vélos initial sans range vélos	2800 x 2040 x 2465	3 369,00 €



Autres RALS, nous consulter.



**3369,00 € HT**

388827836

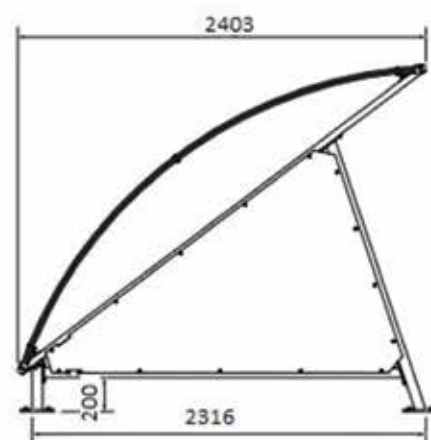



# MOBILIER URBAIN FUNERAIRE

## Modèles modulaires de 1 case à l'infini



Columbarium  
12 cases décalées  
pierre reconstituée



Détail sur face sablée



Jarrie



Columbarium recto verso  
20 cases



Mémorial  
Granit



Modèle hexagonal  
12 cases évolutives



Puit du souvenir  
en pierre  
reconstituée



Columbarium en pierre  
reconstituée circulaire



Modèle 12 cases évolutives  
en 2,3,4 étages



Columbarium modulable  
Modèle MELINOY

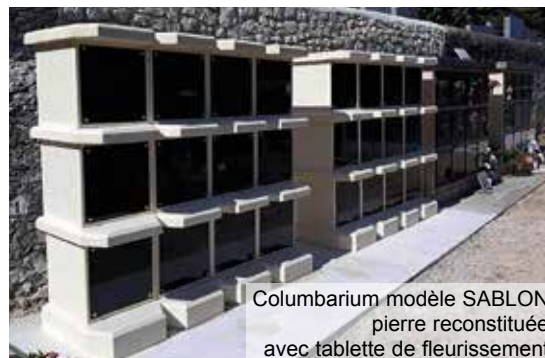

Columbarium modèle SABLON  
pierre reconstituée  
avec tablette de fleurissement



Modèle JERICO monolithique  
en pierre reconstituée

## Columbariums sur mesure



Columbarium droit avec tablette  
de fleurissement et cavurnes  
habillées assorties



Columbarium avec tablette de  
fleurissement en angle ou droit



Columbarium avec tablette  
de fleurissement

**TOUS NOS COLUMBARIUMS ONT UNE CAPACITÉ DE 3 A 4 URNES STANDARDS COLORIS AU CHOIX DANS NOTRE GAMME**

**MATÉRIAUX  
FABRICATION  
FRANÇAISE**



**GRANIT CONCEPT**

3 passage des Grubins  
38240 MEYLAN

E-mail : [granitconcept.sd@hotmail.com](mailto:granitconcept.sd@hotmail.com)

Site : [www.granitconcept-sd.com](http://www.granitconcept-sd.com)



Contactez nous au

**06 70 74 97 20**

# BARRIERE LEVANTE

## Barrière levante manuelle en Alu

- Largeur modulable de 3200 à 6500 mm
- Structure : lisse alu 80 x 80 mm
- Finition : peint en blanc avec bandes rétroréfléchissantes rouges
- Livrée avec poteau de réception en acier.
- Fixation : sur platines



- Largeur entre poteaux de 3050 à 6400 mm.
- Système d'ouverture : rotation sur un axe inox monté sur roulement à billes. Contrepoids à intégrer dans un coffret fixe sur la lisse.
- Fermeture : en position levée (sur le pied pivot) ou baissée (sur le pied de réception) par goupille et cadenas fournis.
- Fermeture en option : clé triangle de 11.



# CONTROLE D'ACCES DE VEHICULES CONCEPTEUR - FABRICANT - INSTALLATEUR

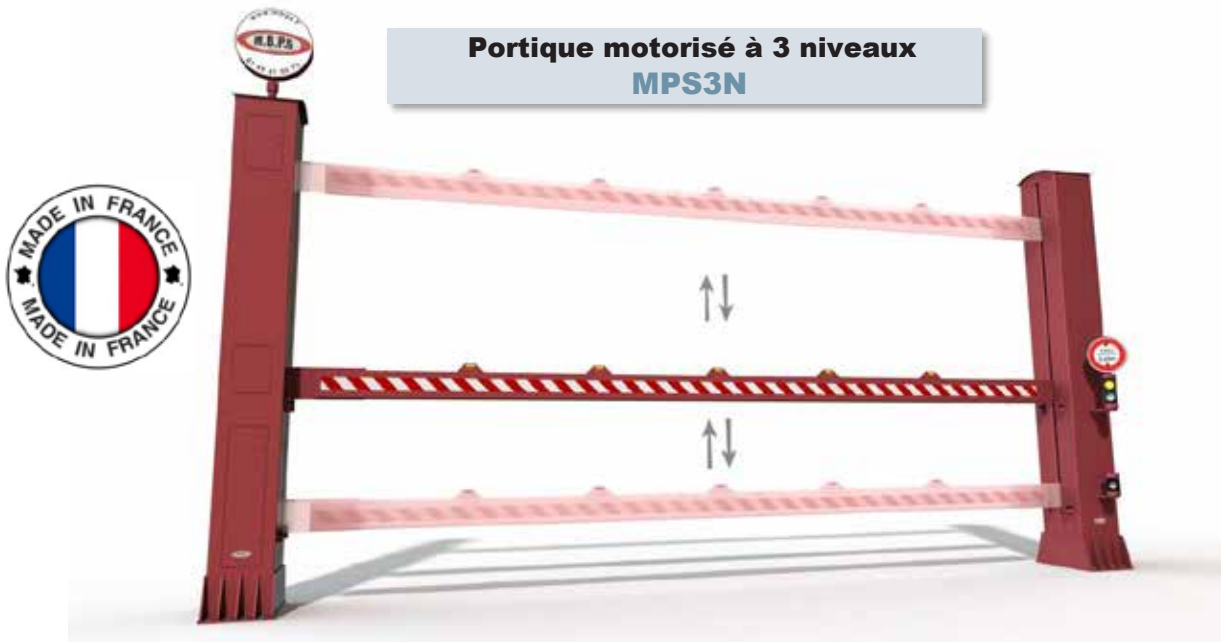

**Borne escamotable  
MBS2020**



Certifiée par  
Crash Test

Marque 100% Française - Études et Fabrication en Île-de-France  
Installation & maintenance par nos équipes dans toute l'Europe

Venez découvrir nos solutions sur :  
**[www.mbps.fr](http://www.mbps.fr)**

**Pré-gabarit motorisé  
MPS896**

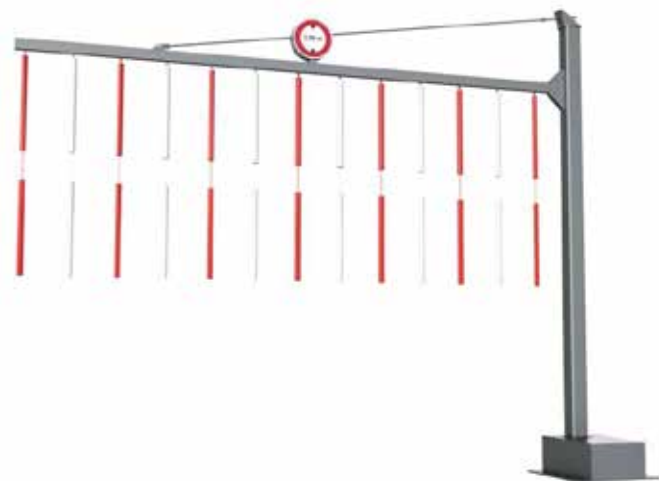

**Portique motorisé à 2 niveaux  
MPS3000**



**Nos portiques peuvent être installés seuls ou associés à d'autres dispositifs de restriction d'accès tels que des portails, des barrières, des bornes escamotables...**



**MBPS**

9 Rue des Darses  
94290 VILLENEUVE LE ROI  
E-mail : [commercial@mbps.fr](mailto:commercial@mbps.fr)  
Site : [www.mbps.fr](http://www.mbps.fr)



Contactez nous au

**01 49 61 00 73**

# PORTIQUES

## Portique parking fixe

- Hauteur hors sol : de 2,2 à 3,5 m
- Structure : tubes acier 80 x 80 mm.
- Finition : laquée blanc sur galva avec bandes rétroréfléchissantes
- Fixation : sur platines avec crosses de scellement fournies

Réf.	Largeur de la voie	Prix HT
319482750	3850 à 5200 mm (sans tirants)	1 259,00 €
834736381	5250 à 7550 mm (avec tirants)	2 289,00 €
347595836	Version réglable en hauteur (2200 à 3570 mm) et en largeur (3850 à 5200 mm)	1 515,00 €



**1259,00 € HT**

319482750



**2519,00 € HT**

4113508431

## Portique de parking tournant

- Hauteur d'accès : de 1,9 à 3,5 m
- Largeur : de 5 à 12 m
- Structure : tubes acier 120 x 120 et 80 x 80 mm
- Fixation : sur platines avec crosses de scellement fournies

Réf.	Longueurs réglables	Hauteurs réglables	Prix HT
4113508431	5 à 7 m	1,9 à 2,5 m	2 289,00 €
884287551	5 à 7 m	2,5 à 3,5 m	2 989,00 €
821300694	7 à 12 m	1,9 à 2,5 m	3 499,00 €
995590715	7 à 12 m	2,5 à 3,5 m	3 789,00 €

## Portique pivotant de limitation

- Hauteur hors sol : 2200 mm
- Longueur : 5000 mm
- Structure : tubes acier 80 x 80 mm
- Finition : acier galvanisé avec 8 bandes rétroréfléchissantes
- Fixation : par scellement direct



Kit de fixation pour panneau  
Ø 450 mm  
(panneau non fourni)



**879,00 € HT**

579501180



# SECURISATION DES ACCES

Frontier Pitts est un des leaders dans le secteur de la sécurisation physique des accès depuis de nombreuses années.

60 ans d'expérience dans la conception et la production d'équipements tels que : barrières levantes, portails coulissants et à vantaux, bornes escamotables ou fixes, obstacles escamotables, portiques, etc.



Mais aussi dans les équipements pour la sécurisation des accès piétons. Si vous devez sécuriser vos accès, nous aurons la solution pour vous accompagner.

Pour cela, nous vous proposons 2 gammes de produits : Equipements Anti-Vandale dissuasif et Equipements TERRA anti-intrusion



## Equipements TERRA anti-intrusion

Depuis 2004, Frontier Pitts conçoit des équipements anti-intrusion, dit "TERRA". Ils ont été conçus, par nos ingénieurs, pour résister à l'attaque de véhicules béliers. Leurs caractéristiques répondent aux exigences du cahier des charges de la norme Européenne BSI PAS 68.

Les plus résistants peuvent arrêter un véhicule de 7 500kg lancé à 80km/h



## Equipements Anti-Vandale dissuasifs

Conçus pour la régulation et le contrôle des flux. Ce sont des produits de dissuasion.



**FRONTIER**  
**PITTS**  
FRANCE

## FRONTIER PITTS FRANCE

Immeuble alliance  
226 rue Georges Besse  
30 000 NIMES  
E-mail : [info@frontier-pitts.fr](mailto:info@frontier-pitts.fr)  
Site : [www.frontier-pitts.fr](http://www.frontier-pitts.fr)



Contactez nous au  
**04 66 04 29 69**  
Fax : 04 66 04 29 70

# MOBILIER URBAIN SIGNALISATION ROUTIÈRE

## Stationnement et réparation vélos, VAE, trottinettes



## Abris vélos standards ou sécurisés



## Mobilier urbain



## Signalisation routière et accessoires



## Panneaux personnalisés et labels



# ACCES PARKING - HERSES PORTIQUES SIMPLES ET DOUBLES

Depuis 1986 ces matériels, conçus par Gérard Maurice MOTHE, équipent plus des 400 sites en France aussi bien qu'à l'étranger



HERSES EXTRA-PLATES posées/collées sur le sol



HERSES EXTRA-PLATES posées / collées sur le sol



HERSES ENCASTREES dans le sol



PORTIQUE A POUTRE COULISSANTE 8,50 M entre poteaux



HERSES ENCASTREES dans le sol



HERSE FORTE A LAMES



HERSE FORTE A LAMES



PORTIQUE SIMPLE - Poutre mobile : 0.80 / 2.10 / 4.20 m



PORTIQUE DOUBLE - Poutre mobile : 0.80 / 2.10 / 4.20 m

## ACMES

### ACMES

Atelier Construction Métallique Enseigne Serrurerie

18 rue des Métiers  
33 290 BLANQUEFORT

E-mail : [gerardmauricemothe@gmail.com](mailto:gerardmauricemothe@gmail.com)

Site : [www.gerardmauricemothe.ovh/accueil](http://www.gerardmauricemothe.ovh/accueil)



Contactez nous au

**05 56 95 20 60**

**06 07 62 74 82**

# BARRIERES MODULABLES ANTI CAMION-BÉLIER

Protégez efficacement vos manifestations publiques grâce aux barrières françaises **BLOCK'AXESS**

## Barrières Anti-Véhicules Béliers Blax V2- Type VL



- Jusqu'à 3,5 tonnes à 50 km/h norme N1
- Sans éléments d'assemblage apparents
- Mise en place sans engins de manutention



## Barrières anti-véhicules béliers Blax V3 - PL (eu)



- Jusqu'à 7,5 tonnes à 50 km/h : normes N 2A
- Résistance certifiée
- Modularité flexible

Pour la surveillance renforcée autour de vos événements publics, des manifestations et protection des sites sensibles, la prévention des actes terroristes, attentats et actes de malveillance. Choisissez nos barrières BLAX V2 et V3PL, anti-camion bélier, modulables et certifiées jusqu'à 7,5t – 50 km/H.

## Bloqueur de route encastré Vigiblox IG



- Certifiée N2A – 7,5T – 50km/h
- En acier galvanisé et peinture anti-dérapante
- Visibilité de jour comme de nuit

## Bloqueur de route ralentisseur Vigiblox AG



- Certifiée N2A – 7,5T – 50km/h
- Homologué et testé pour une sécurité maximale
- Durabilité exceptionnelle
- Installation facile et polyvalente

Déjà + de 150 villes équipées en France et en Europe : Nevers, Megève, Auxerre, Valence, Agen, Chalon-sur-Saône, Montauban, Valras-plage, Autun, Montreuil, Saint Quentin en Yvelines, Cavalaire, etc.



### BLOCK AXESS

4 allée Victor Basch  
42000 SAINT-ETIENNE

E-mail : [contact@blockaxess.com](mailto:contact@blockaxess.com)

Site : [www.blockaxess.com](http://www.blockaxess.com)



Contactez nous au

06 70 86 21 54



# FABRICANT DE TOILETTES AUTOMATIQUES - MANUELLES - ECOLOGIQUES

## Votre spécialiste des sanitaires publics



**Toilitech vous propose une solution adaptée à tous vos projets :**

**Toilettes préfabriquées en béton,**

traditionnelles ou automatiques, autonettoyantes, anti-vandalismes, des revêtements extérieurs à la demande (bois, brique, pierre, inox, tresspa, etc...)



**Sanitaires encastrables autonettoyants**

qui s'intègrent à vos projets d'aménagement urbain  
(création ou rénovation d'un bâtiment existant)



**Toilettes sèches, écologiques, éco-durables, sans raccordement aux réseaux**  
des eaux usées, AEP et d'alimentation électrique.  
(Pour les personnes valides ou pour les personnes à mobilité réduite)



**Toilettes mobiles** en version chimique ou Raccordable.  
Cabine WC pour les chantiers et pour les manifestations.

**Toilitech**  
LA COLLECTION DE CHOIX

**SARL TOILITECH**

ZA La Grande Ile Sud

05230 CHORGES

E-mail : [contact@toilitech.com](mailto:contact@toilitech.com)

Site : [www.toilitech.fr](http://www.toilitech.fr)



Contactez nous au

**04 92 20 22 00**

Fax : 04 92 52 28 88

# SÉCURISATION ET PROTECTION DÉCHÈTERIE - DISPOSITIF ANTICHUTE - MENUISERIE MÉTALLIQUE ET ACIER

## MUR RIDEAU METALLIQUE

Musée NARBOVIA à Narbonne, conception, fabrication et mise en place d'un mur rideau JANSEN grande dimension.



Musée NARBOVIA à Narbonne, conception, fabrication et mise en place de Menuiserie Métallique FORSTER Galvanisée à chaud.



## SECUBEN

Le SECUBEN® est un dispositif électrique permettant d'éviter les chutes du personnel et des usagers dans n'importe quelle configuration (chargement, déchargement).

Accepte tous types de véhicules : camions bennes, remorques basculantes, remorques...

Qualité de tri optimale : permet au gardien de contrôler et d'accepter la bonne typologie de déchet allant dans la benne en contre bas.



## VITRINE ACIER/VERRE

Musée NARBOVIA à Narbonne, conception, fabrication et mise en place d'une vitrine en verre, inox et habillage béton.



## SECUBAC

Le SECUBAC® est un dispositif mécanique permettant d'éviter les chutes dans les bennes (du personnel, comme des particuliers). Il empêche les chutes du personnel et des usagers en position fermée ou ouverte, les lisses faisant office de garde-corps.



## SECUQUAI

Le SECUQUAI® est un dispositif mécanique destiné aux quais recevant tous types de déchets.

Il permet d'éviter les chutes du personnel et des usagers.

Le gardien peut décider de canaliser le flux en remontant une ou plusieurs bavettes et optimiser la répartition du chargement de la benne.

L'utilisateur s'oriente là où les bavettes sont baissées.

Si toutes les bavettes sont relevées, le quai est momentanément fermé (benne pleine ou en rotation).

Un système de blocage en position relevée pour chaque bavette est prévu pour les maintenir en position haute.



## MÉTALLERIE BOURDONCLE

Z.A de Wolf  
12300 FIRMI

E-mail : [contact@bourdoncle.com](mailto:contact@bourdoncle.com)

Site : [www.bourdoncle.com](http://www.bourdoncle.com)



Contactez nous au

**05 65 63 58 59**

# FABRICATION DE TOILETTES AUTOMATIQUES

Découvrez nos différents types de cellules sanitaire en version manuelle, semi-automatique ou automatique évolutive



## REF 2073 MB

Finition extérieur :  
Béton imitation bois, RAL au choix  
Une cabine PMR à usage pour tous, un mur deux urinoirs avec lave-mains et un local technique



## REF 2052 BB

Finition extérieur :  
Bois de DOUGLAS, claire-voie classe III  
Une cabine PMR à usage pour tous, une cabine standard et un local technique



## REF 2070 B

Finition extérieur :  
Béton BRUT, RAL au choix  
Une cabine PMR à usage pour tous, un mur trois urinoirs et un local technique



Et plein d'autres modèles ...



## REF 2054 T

Finition extérieur :  
TRESPA, coloris au choix  
Une cabine PMR à usage pour tous et un local technique



## FABRICATION SUR MESURE

Nous ne sommes pas limités sur la configuration de vos sanitaires et la mise en place de différentes options. N'hésitez pas à nous faire part de votre demande.



Béton granito poli



Résine polyuréthane line X projection à chaud



Finitions intérieures proposées :

**PRIX NOUS CONSULTER - Merci de prendre contact pour définir ensemble vos projets**



## MOBILIER URBAIN BEAUJOLAIS

967, Chemin des Grands Moulins  
69400 GLEIZE  
E-mail : [infos@mobiliersurbains.com](mailto:infos@mobiliersurbains.com)  
Site : [www.mobiliersurbains.com](http://www.mobiliersurbains.com)  
Linkedin : Mobilier Urbain Beaujolais



Contactez nous au

**06 43 92 60 16**  
04 74 09 04 88

# AMENAGEMENTS DE TOILETTES SECHES ET MOBILIERS ECO-RESPONSABLES

## Création - Location - Vente

«KapiEco», c'est l'assurance de produits de qualité, Eco-Responsables, dans le respect de l'environnement !  
«KapiEco», c'est l'installation de sanitaires pérennes (aménagement du territoire dans les communes et sites remarquables, à la vente ou à la location), et le partenariat avec de très nombreux événements !



Abri-Bus



HANDI-KA : Toilettes PMR



Toilettes PMR

## Toilettes sèches à l'aire du 21e siècle

### E-toilet by KapiEco

- Vos toilettes éco-responsable nouvelle génération
- Connectés, informations en temps réel et pilotés à distance
- Accessibilité PMR. (Personnes à Mobilité Réduite)
- Nettoyage de la cuvette automatique
- Consommation 10 litres d'eau pour 500 passages et 1,5 kw jour
- Urinoir sec extérieur
- Option 100% solaire
- Matériaux éco-responsable

### Variante :

- Composteur KapiEco-Traidib
- Matériaux recyclé-recyclable
- Imputrescible
- Issus de briques alimentaires



top entreprises  
LUMIÈRE ET CHÈRE

### Kompost-R by KapiEco

- Composteur douglas avec ventilation programmée
- Compostage aisé plus rapide et moins contraignant (sans manipulation)
- Grille anti-rongeur galva ou inox



Composteur  
KapiEco-Traidib



Composteur douglas  
avec ventilation



E-TOILET



**KapiEco**  
Eco responsable par Nature

### SAS KAPIECO

29 RUE DES PRASLES  
41100 SELOMMES

E-mail : [contactkapieco@gmail.com](mailto:contactkapieco@gmail.com)

Site : [www.kapieco.com](http://www.kapieco.com)



Contactez nous au

**06 82 86 89 30**

# MODULES SANITAIRES EQUIPEMENTS URBAINS

Choisissez votre finition !

## Module sanitaire monobloc accessible PMR

Idéal pour les parcs, jardins, bases de loisirs, lieux touristiques...

Pour un usage public, combinaison de modules entre eux. Hors réseaux ou raccordable, entièrement équipé, urinoir ou point de puisage extérieur intégré. Peut-être équipé monétique et nettoyage automatique.

Possibilité de barrière métallique devant l'urinoir. Toit en 2 ou 4 pentes.

Nombreux revêtements et finitions en fonction de votre habitat : peinture sur béton (gamme RAL), bois lasuré, pierre, briques...

Existe également en gamme module sanitaire/repos pour les réseaux de transports.

Dans tous les cas la pose est ultra rapide et sécurisé et les équipements restent déplaçables.



Personnalisable



## Halte aux virus et bactéries !



MINIMUM D'ENTRETIEN,  
MAXIMUM D'HYGIÈNE !



WC HYGIÉNIQUE  
POUR MODULE  
SANITAIRE

Il lave, désinfecte et sèche le siège automatiquement après chaque utilisation.

Il s'installe de la même manière qu'un wc traditionnel, consommation environ 0,0040 Kwh par rotation.

S&MA, c'est aussi :

publiques garde corporelle bois serrurerie escaliers pose mobiliers toilettes  
passerelle metal



**S&MA**

Z.I. Saint-Malo  
2 allée Emile Delahaye  
37320 ESVRES

<http://www.sma-sns.com>

E-mail : [contact@sma-sns.com](mailto:contact@sma-sns.com)



Contactez nous au

**02 47 34 82 05**

# ABRIS & ACCROCHES 2 ROUES ABRIS FUMEURS - ALLEES COUVERTES

## ABRIS 2 ROUES compatibles gamme MODULO



Référence	Dimensions (L x l)	Prix
ABR - 4	4000 x 2000 m/m	4580 € HT
ABR - 8	8000 x 2000 m/m	8940 € HT

**INCLUS  
FOURNITURE  
ET POSE**

- Herses 9 pince-roues incluse - Gamme MODULO sur demande.
- Prix posés par nos techniciens qualifiés (DEPART USINE)
- Acier galvanisé thermolaqué (RAL au choix).
- Toit Bacacier ou PCA. Verre securit Clair 6 mm



## Gamme MODULO : Le système d'accroche sur mesure pour vos 2 roues



## ABRIS FUMEURS



Modèle CUBE  
(ouverture à droite)



Modèle  
FLECHE REDUITE  
(ouverture à droite)

Référence	Dimensions (L x l)	Prix
ABF - 2	2000 m/m x 2000 m/m	2875 € HT
ABF - 3	3000 m/m x 2000 m/m	3850 € HT
ABF - 4	4000 m/m x 2000 m/m	4795 € HT

**INCLUS  
FOURNITURE  
ET POSE**

- Prix posés par nos techniciens qualifiés (DEPART USINE)
- Acier galvanisé thermolaqué (RAL au choix).
- Toit Bacacier ou PCA. verre securit Clair 6 mm

## ABRIS 2 ROUES SÉCURISÉS



Référence	Dimensions	Prix
ABS - 53	5000 x 3000 mm	sur demande
ABS - 55	5000 X 5000 mm	sur demande

- Porte serrure code mécanique incluse.
- Autres dimensions sur demande

## AUVENTS - ALLÉES COUVERTES

Toutes dimensions et modèles sur demande



**INSTALLATION DANS TOUTE LA FRANCE PAR NOS TECHNICIENS QUALIFIES**



**ACTION'R**  
Z.I. du quai  
Rue du grenier à sel  
28210 NOGENT LE ROI  
E-mail : [contact@action-r.fr](mailto:contact@action-r.fr)  
Site : [www.action-r.fr](http://www.action-r.fr)



Contactez nous au  
**02 37 65 35 81**

# CONSIGNES ET RACKS AVEC RECHARGE SOLAIRE POUR TROTTINETTES ET VELOS ELECTRIQUES

## MICROMOBILE présente 3 solutions :

- La Station solaire avec recharge pour trottinettes, vélos, scooters et voitures électriques.
- Les consignes avec recharge pour trottinettes et vélos électriques
- Les racks avec recharge pour trottinettes et vélos électriques

### Carport station solaire multimodale recharge pour trottinettes, vélos, scooters et voitures électriques.



La station solaire Micromobile permet aux usagers de garer leurs véhicules électriques en toute sécurité. Elle s'implante en extérieur sur une ou plusieurs places de parking dans un lieu privé ou public. Elle est totalement autonome et modulable avec ses batteries de stockage de 5 à 50 Kw/h :

- Elle fonctionne grâce à l'énergie solaire,
- Elle permet de garer jusqu'à 15 vélos, 30 trottinettes, 6 scooters, une voiture.
- Elle ne nécessite aucun travaux d'implantation et de raccordement.



### Consignes avec recharge pour trottinettes et vélos électriques

Fermeture par clé, clavier code électronique ou monnayeur.  
Application smartphone en option  
3 modèles :

- 5 consignes VAE par colonne (batterie, casques, ...),
- 3 consignes trottinettes 3 colonnes,
- 3 consignes VAE + 3 consignes trottinettes 3 colonnes.



**FABRIQUE EN FRANCE**

5, 10 consignes 36 cm ou 9 consignes 60 cm VAE

3 consignes trottinettes + 3 consignes VAE

### Station solaire et rack avec recharge pour trottinettes et vélos électriques

Station solaire auto-portée avec recharge 4 ou 6 positions avec alimentation solaire autonome et stockage d'énergie sur batterie.



Rack avec recharge pour trottinettes et vélos électriques

- Application smartphone en option
- 2 modèles :
- 4 positions longueur 2 m,
- 6 positions longueur 2,4 m,
- Avec ou sans recharge sur réseau ou solaire avec panneau solaire.
- 6 positions longueur 2 m, 2,4 m de hauteur avec panneau solaire.



## MICROMOBILE

62, Avenue des Pyrénées  
31240 L'UNION

E-mail : micromobile@alver.fr

Site : <https://micromobile.fr>



Contactez nous au

**09 77 21 77 31**

06 14 89 21 21

# MOBILIER URBAIN POUR DEUX ROUES

**Casier avec recharge batterie  
VELCASE**



**Station de gonflage et réparation  
TOUT EN UN**



**Abri VELPRO acier**



**Garage à trottinettes avec recharge électrique étanche IP55  
TROTPIX ELEC**



**Support 3 vélos gain de place  
VELHUP**



**Supports vélos VELTWO et VESPIR 6 inox**



 **VéloGalaxie**

Créateur innovant et fabricant français de mobilier urbain pour vélos, trottinettes et 2 roues depuis 1998 !

**VELO GALAXIE**  
78240 CHAMBOURCY

E-mail : [info@velogalaxie.com](mailto:info@velogalaxie.com)  
Site : [www.velogalaxie.com](http://www.velogalaxie.com)



Contactez nous au

**01 39 65 59 58**  
**06 28 32 85 60**



# STATIONS DE RECHARGES POUR VÉLOS ET TROTTINETTES ÉLECTRIQUES

## HELIOS

### Station de recharge solaire avec technologie IoT intégrée

Borne de recharge et de stationnement autonome pour trottinettes et vélos électriques. Solution 100% durable qui génère sa propre énergie grâce à son sol solaire. La station est surveillée 24 heures sur 24, 7 jours sur 7 grâce à notre technologie IoT.»

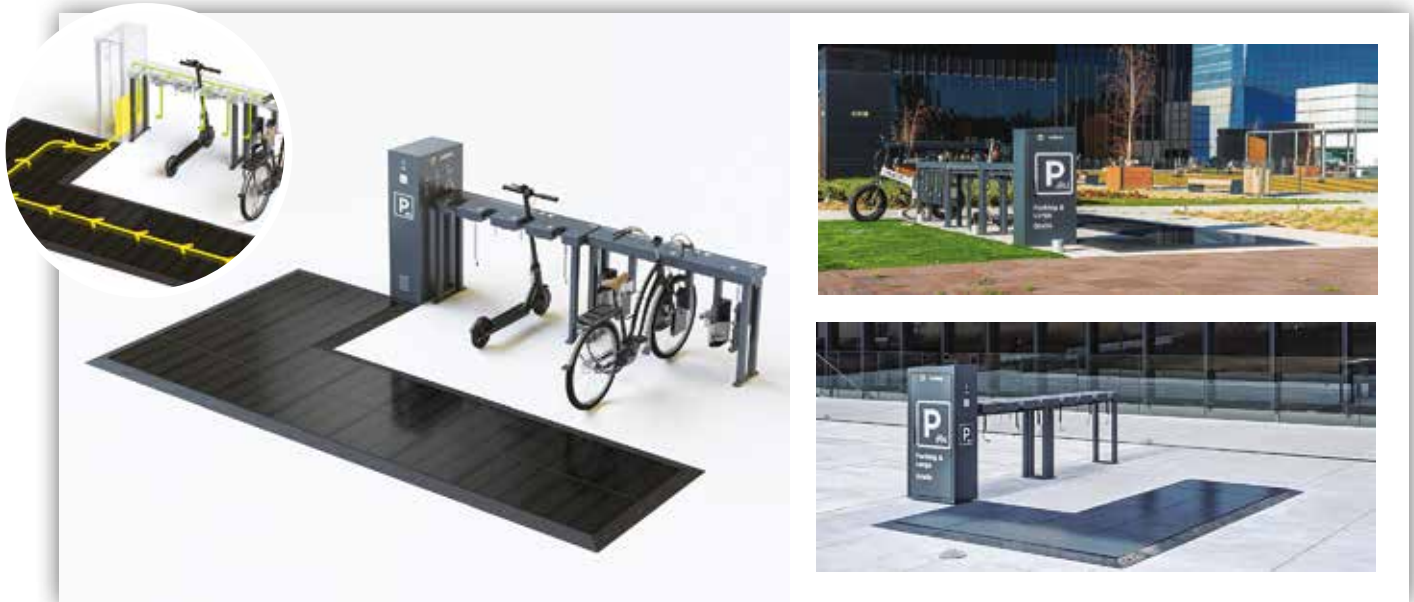

## HELIOS GRID

### Station de recharge, connectée au réseau électrique avec technologie IoT intégrée

Station de recharge pour vélos et trottinettes électriques. Connexion au réseau conventionnel (230 V). La station est surveillée 24 heures sur 24, 7 jours sur 7 grâce à notre technologie IoT.

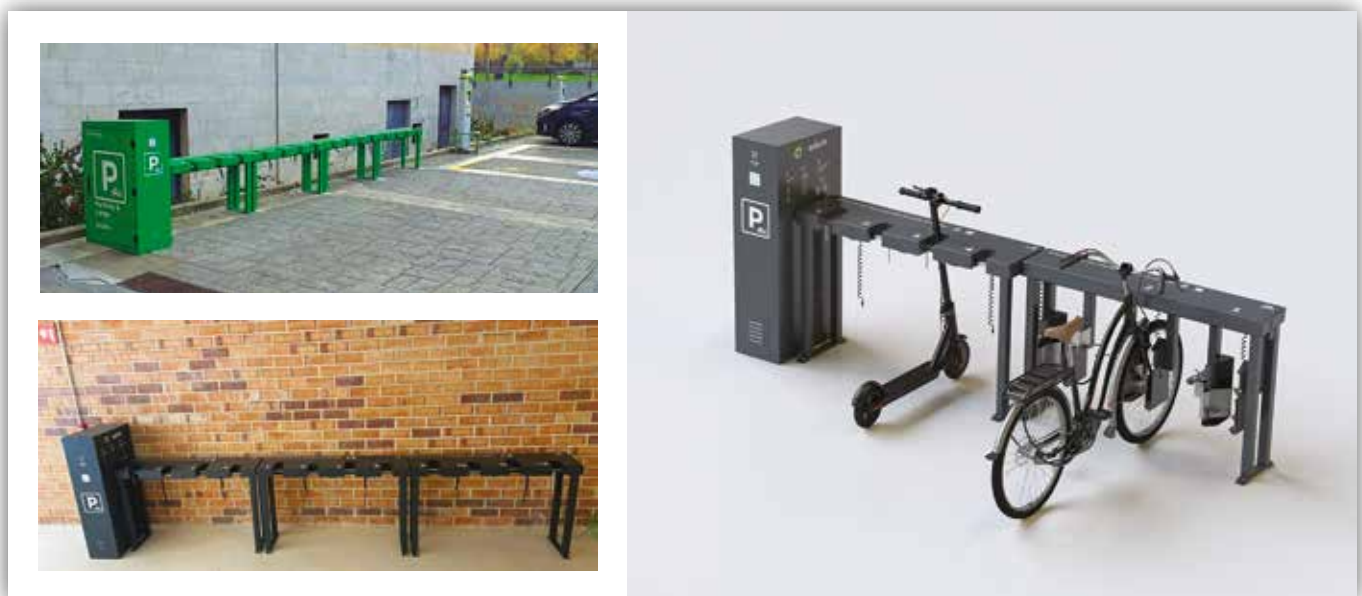

**solum**

**SOLUM PHOTOVOLTAIC  
INNOVATION S.L.**

Calle Alfred Nobel, 10, Nave 4. 41300. San José de la Rinconada, Sevilla (Espagne)  
E-Mail : [crodriguez@solumpv.com](mailto:crodriguez@solumpv.com)  
Site : <https://www.solumpv.com/>



Contactez nous au

**06 85 42 61 54**

Fixe : 09 54 79 20 13

# BORNES DE RÉPARATION VÉLOS - MATÉRIELS DE GLISSE URBAINE ET SUR NEIGE - RECHARGE VÉLOS ÉLECTRIQUES EN LIBRE-SERVICE

Pour entretenir soi même son matériel et pratiquer en toute sérénité !

**Ludique & Interactif** : Un QR Code sur la borne permet à l'utilisateur d'accéder à des tutoriels de mécanique pour s'aider dans son dépannage.

## Réparation et gonflage vélo : CLEVER IFIX

1950 € HT



- Un cale roue universel sur chaque montant.
- Grande surface, la borne permet de renseigner des informations, annoncer un événement, indiquer une direction.
- Hauteur du support vélo : 141 cm - Hauteur de borne: 150 cm.
- Largeur de borne : 45 cm - Profondeur totale
- support central, structure borne + pompe : 63 cm



## Station de réparation vélo murale : CLEVER IFIX-Wall

650 € HT



- Dimensions du support : 35 x 35 cm, profondeur totale 38 cm.
- Kit de fixation au mur fourni
- Véritable boîte à outils! idéale pour compléter un abri ou un local à vélos, ce support dispose de tous les outils nécessaires pour un dépannage rapide.

## Réparation vélos & sports de glisse : CLEVER IFIX-Overall

2250 € HT



- 2 cales roues universels - Dos de la borne permettant de renseigner les réglages essentiels ou d'afficher des informations.
- Les cyclistes tout comme les pratiquants de skateboard, roller, trottinette apprécient de pouvoir fixer leur matériel et de procéder à leur dépannage.
- Tout comme en station de ski, il est agréable de pouvoir déposer son équipement sur la tablette, véritable plan de travail.

## Réparation, gonflage & recharge VAE : CLEVER IFIX-E

2450 € HT



- Permet à la fois de charger un vélo électrique et d'effectuer une réparation en toute sécurité.
- Les cyclistes apprécient la facilité pour suspendre leur vélo et de disposer de la proximité de l'outillage.
- La borne permet de stationner et de recharger jusqu'à 3 vélos et de recharger simultanément.

Il existe un large choix de couleurs pour votre collectivité, votre entreprise ou votre marque.

La peinture est thermolaquée avec traitement anti-corrosion. La signalétique adhésive est traitée anti-UV.

Elle peut être peinte en fonction de votre identité visuelle ou de l'environnement dans lequel elle va s'intégrer.

Garantie : La structure de la borne est garantie 5 ans et 1 an pour l'outillage à compter de la date de livraison (hors dommages d'actes délictueux, une installation non conforme).

**CLEVER**  
SERIES  
SOLUTIONS DE RÉPARATION & DE STATIONNEMENT VÉLO EN LIBRE-SERVICE

### CLEVER SERIES

Impasse des vignes  
Hameau de Cazan  
13116 VERNEGUES

E-mail : [contact@clever-series.com](mailto:contact@clever-series.com)

Site : [www.clever-series.com](http://www.clever-series.com)



Contactez nous au

06 31 58 09 53

# ABRIS ET SUPPORTS VELOS SECURISES

## Support vertical Parkis

- Gain de place au sol de 40%
- Gain de place entre 2 vélos de 50% en utilisant l'accessoire Mounting Extension (47,5cm entre chaque vélo)
- Système 100% mécanique, très simple à installer.
- Une gamme d'accessoires permettant de couvrir l'ensemble des besoins et problématiques liés aux espaces et formes de vélo



## Rack vélo double étage

Système de stationnement pour vélos pratique et ergonomique permettant d'accueillir deux fois plus de vélos qu'un rangement classique.

- Gain de place.
- Fabriqué en acier galvanisé à chaud.
- Nombreuses possibilités et options.
- Disponible en version simple ou double face.

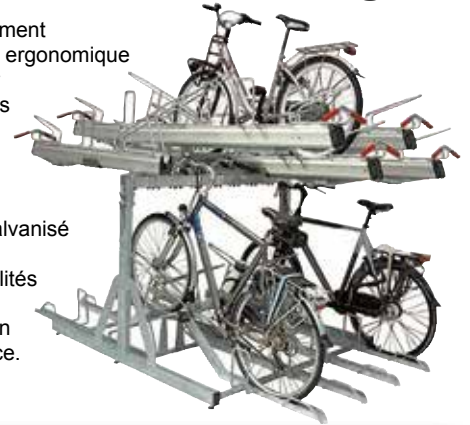

## Abri ouvert

Cet abri lumineux et fonctionnel permet de ranger les vélos en toute sécurité.

- Dimensions : nous consulter
- Structure : poteaux en acier galva
- Option peinture à la demande
- Toiture : Toit plat tôle ondulée ou polycarbonate transparent ondulé avec chenaux collectant les EP
- Bardages en option
- Pieds sur platines réglables en hauteur

## Station de réparation vélo

- Équipées des outils nécessaires pour réparer tous types de vélos.
- Pompe manuelle de gonflage qui s'adapte à toutes les valves.
- Peuvent être installées sur les routes, chemins cyclables en zone rurale, chemins cyclables en zone urbaine, chemins touristiques.



## Rack Tulipe double niveau décalé

Stationnement modulable qui s'intègre parfaitement dans des environnements contemporains et permet aux vélos de rester parfaitement en place.

- Utilisable pour tout type de vélo
- Sécurisation en 3 points (arceau, pneu et cadre du vélo)
- La structure pliée en forme de U bloque la roue avant du vélo
- La lumière intégrée dans le montant incliné permet de verrouiller solidement le cadre et la roue avant du vélo.



## Consignes individuelles horizontales

Ces consignes individuelles permettent de ranger 5 vélos.

- Composées de parois frontales en tôle d'acier avec plaque perforée et de 5 portes verrouillables individuellement, galvanisées et éventuellement thermolaquées.
- Longueur du compartiment 374 cm de centre à centre.
- Profondeur du toit de ce casier à vélo 213 cm.
- Portes équipées, de série, de charnières et de serrures à cylindre à profil européen. Chaque porte a 3 clés.



## BORNE VAE

La borne de recharge double VAE-Hakken Mobility est un point de recharge avec rack de stationnement sécurisé pour vélos à assistance électrique.

Avantages :

- Bras de maintien du vélo par le cadre
- Sécurisation du vélo et du chargeur avec un seul antivol
- Rangement étanche pour stocker le chargeur
- Raccordement électrique non visible



## HAKKEN MOBILITY

679, Route de la bougie

Z.A. La Craz

38780 ESTRABLIN

E-mail : [contact@hakkenmobility.fr](mailto:contact@hakkenmobility.fr)

Site : [www.hakkenmobility.com](http://www.hakkenmobility.com)



Contactez-nous au

**04 82 62 50 12**

Gsm : 06 51 95 24 46

# SYSTEMES DE STATIONNEMENT DES VELOS

Norcor vous propose depuis 2004 une vaste gamme de supports et d'abris ouverts ou sécurisés ainsi que de mobiliers urbains. Nous avons été précurseurs en 2010 des racks à vélos superposés VELOPORT. Nous sommes à votre service pour des modèles standards ou sur mesure. Notre devise : design, qualité, ergonomie. Testez notre réactivité.

## Abri-Vélos ouvert

Modèle TYPE 7

Superbe abri-vélos au toit galbé en polycarbonate. Totalemment modulaire en longueur. Profondeur au choix 230 cm ou 280 cm.



## Abri-Vélos fermé sécurisé

Modèle E-BOX

Abri totalement modulaire en longueur avec portes coulissantes en façade. Toit en polycarbonate ou bac acier. Parois en bois, alu façon bois, grillage ou bac acier.



## Rack-Vélos double superposé

Modèle VELOPORT

Très demandé actuellement, ce système de rack permet un stationnement compact et optimise le nombre de places dans tous les lieux où l'espace est limité.

Consultez nous pour une solution étudiée et sur mesure;



## Appui-Vélo pour 1 ou 2 places

Modèle BING

Bing est un bel appui pour 1 ou 2 vélos, de qualité supérieure. Un élégant ensemble de bois exotique FSC et d'acier thermo-laqué.



## Ratelier-Vélos sécurisé

Modèle A11-SUPER-630

Ce râtelier robuste avec surélévation alternée de la roue AV est fonctionnel : il est doté d'un solide arceau pour attacher le cadre du vélo avec tout type de cadenas, formant un appui stable.



## Borne de recharge de V.A.E

Modèle VELOPLUG

Notre borne de recharge, très compacte, en aluminium pour 2 VAE. Permet d'accrocher le cadre du vélo et comporte un bel élément de finition en bois. 2 prises sécurisées (étanchéité norme IP 54)

Veloport et divers racks et arceaux avec alimentation pour V.A.E sur demande.



**NORCOR**  
Vélo

**NORCOR**

1038, route de Manerbe  
14130 COQUAINVILLIERS

E-mail : [norcor14130@gmail.com](mailto:norcor14130@gmail.com)

Site : [www.norcor-velo.fr](http://www.norcor-velo.fr)



Contactez nous au

**02 31 63 07 86**

# ABRIS METALLO-TEXTILES

Abri et technologie, distribue et installe depuis 2011 toute une gamme d'abris. Filiale d'un groupe européen, concepteur, fabricant et installateur d'abris metallo-textiles depuis plus de 27 ans, aillant produit et installé plus de 40 000 structures en Europe soit plus 2 000 000 de m2 de surfaces couvertes.



**Abris Parking**



**Abris divers**

**Abris camping Car**



**Abris Collectivités**

Nos abris personnalisables s'intègrent absolument dans tous types de milieux grâce à leur design innovant, offrant une large gamme de modèles issus d'un concept sur mesure, modulable et évolutif afin de s'adapter aux spécificités et exigences de chaque client. Les structures sont conçues en conformité avec les Normes Eurocode et ERP.



**Abris Préau**



**Abris Lavage**



Nos abris sont assortis d'une garantie de 10 ans pour la structure et de 5 ans à 10 ans pour les toiles.



## ABRI ET TECHNOLOGIE

ZI La Queue d'Hirondelle

28230 DROUE SUR DROUETTE

E-mail : [contact@abriettechnologie.fr](mailto:contact@abriettechnologie.fr)

Site : [www.abriettechnologie.fr](http://www.abriettechnologie.fr)



Contactez nous au

**02 37 83 24 98**

**06 38 87 51 83**

# STATION DE REPARATION ET GONFLAGE POUR VELOS

## Livrer partout, produire localement

Tous nos équipements de réparation et gonflage pour vélos LEVELO sont conçus et fabriqués dans notre belle Forêt Noire.

Pour le choix des outils et des composants, tous de haute qualité, nous nous appuyons sur des fabricants connus et principalement locaux.



## LEVELO - Station Acier inoxydable

### Réparation et service à tout moment

Une panne de vélo arrive généralement de manière imprévue ! Notre station de réparation et gonflage LEVELO permet de remédier rapidement et confortablement à une panne ou tout simplement à un petit entretien.

Grâce à son design qui s'intègre à tous les environnements, LEVELO est l'équipement indispensable pour toutes les entreprises, collectivités et associations, et toutes les infrastructures destinées aux cyclistes.



## Design - Robustesse - Confort d'utilisation

LEVELO Station est un produit issu de la « deutsche Qualität », offrant un grand confort d'utilisation, et fait pour durer.

- Mise en place de la station rapide et facile avec les goujons d'ancrage livrés par nos soins.
- Outils extractibles et rétractables, pour les petites réparations et les travaux d'entretien.
- Embout de pompe universel, adapté à différents types de valves.
- Support pour casque, et support pour la réparation des chambres à air.
- Possibilités de personnalisation et d'utilisation de la station comme support publicitaire !
- Kit écrous antivol disponible en option.



## LEVELO - Air : Quand il manque seulement de l'air

Notre pompe à vélo de haute qualité, également en acier inoxydable, est proposée avec notre station de réparation, mais elle est également disponible en tant que pompe de gonflage autonome.

Coloris :

RAL 9016 Blanc	RAL 1023 Jaune	RAL 2002 Rouge orangé	RAL 5018 Bleu turquoise	RAL 5010 Bleu nuit	RAL 9003 Ciselle	DE703 Noir
NCS S8500-N Acier inoxydable	NCS S8500-N Acier inoxydable	NCS S8500-N Acier inoxydable	NCS S8500-N Acier inoxydable	NCS S8500-N Acier inoxydable	NCS S8500-N Acier inoxydable	NCS S8500-N Acier inoxydable

**LEVELO**  
made by Veyhl

**VEYHL GmbH**  
Zwerenberg - Schwarzwaldr. 2-8  
D - 75389 NEUWEILER  
E-mail : [levelo-france@veyhl.com](mailto:levelo-france@veyhl.com)  
Site : [www.levelo.de](http://www.levelo.de)



Contactez nous au  
**+33 (0)6 80 27 70 82**

# STATIONNEMENT VELO

## Feexti : Stationnement vertical premium et innovant



- Optimisation de l'espace : Libérez jusqu'à 40 % de surface au sol, facilitant la circulation.
- Innovation certifiée : produit certifié et breveté
- Produit conçu et fabriqué entièrement en France.
- Écoresponsable : Aucune consommation électrique nécessaire.
- Sécurité renforcée : Deux points de fixation (roue et cadre) assurant une protection optimale.
- Conforme : Respect total des exigences réglementaires (Décret N°2022-930).

### DR Duo :

#### Doubler la capacité simplement

##### Bénéficiaires :

- Système assisté par vérin à gaz pour faciliter l'accès supérieur.
- Conception mixte innovante avec arceau antivol sur les deux niveaux.
- Construction robuste, adaptée aux environnements intérieur et extérieur.
- Compatible avec tous les types de vélos, même encombrants.
- Choix flexible entre 4 largeurs d'entraxe (375, 400, 450, 500 mm).
- Le meilleur prix du marché pour une solution 2 niveaux



### Bureau d'étude Feexti :

#### Votre projet clé en main

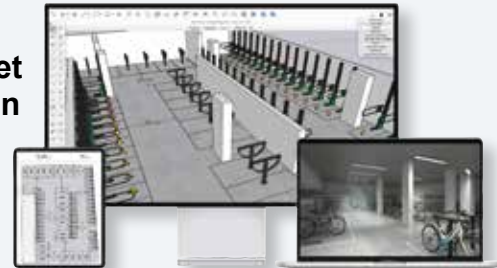

- Analyse complète : Étude détaillée et optimisation maximale de votre espace (vélos, casiers, trottinettes...).
- Projection immersive : Simulation 3D interactive
- Installation intégrale : Gestion complète de la mise en place et des éventuels travaux associés (maçonnerie, aménagement).

### DuoVélo :

#### Robustesse et sécurité optimale



Conçu pour une sécurité maximale, permet de verrouiller simultanément le cadre et la roue.

- Résistance exceptionnelle à la corrosion grâce à la galvanisation à chaud + peinture noire ultrarésistante
- Résistant aux intempéries et au vandalisme.

- Fabrication 100 % française dans nos usines.
- Installation rapide sur tous les sols.
- Compatibilité universelle avec tous les types de vélos

### Double Rack :

#### L'innovation au service de l'espace



- Vérin à gaz performant facilitant le rangement supérieur.
- Sécurité renforcée grâce au double verrouillage (roue et cadre).
- Matériaux robustes (acier galvanisé), adaptés à tous les environnements.
- Compatibilité étendue avec tout type de vélos.

### StationCargo : Robustesse inégalée pour vélos grand format



Conçu spécifiquement pour les vélos cargos et volumineux, StationCargo offre robustesse, sécurité maximale et durabilité exceptionnelle.

- Résistance exceptionnelle à la corrosion grâce à la galvanisation à chaud + peinture noire ultrarésistante
- L'arceau le plus long du marché, facilitant le stationnement sécurisé.
- Protection optimale grâce au verrouillage double (cadre et roue).
- Résistant aux intempéries et au vandalisme.
- Installation polyvalente adaptée aux environnements urbains et privés.
- Fabrication 100 % française, assurant fiabilité et traçabilité.

### Station de réparation/gonflage : Fiabilité et performance

- Conception robuste en acier galvanisé inoxydable.
- Outils de qualité supérieure reliés par câbles acier.
- Design élégant, personnalisable selon vos couleurs.
- Matériaux durables, sans entretien et 100 % recyclables.
- Un prix imbattable pour une solution tout-en-un



**BÉNÉFICIEZ D'UN INTERLOCUTEUR UNIQUE - TOUS NOS PRODUITS SONT FABRIQUÉS EN FRANCE**



#### FEEXTI

33 quai Arloing  
69009 LYON

E-mail : [contact@feexti.eco](mailto:contact@feexti.eco)

Site : [www.feexti.eco](http://www.feexti.eco)



Contactez nous au

**04 87 24 22 81**

**06 28 11 76 59**

# ABRIS - BATIMENTS

## Abris vélos - Fumeurs - Préaux - Bus

Chaque abri vélo est composé d'une structure métallique, d'un toit en polycarbonate incolore et d'un bardage de chaque côté de l'abri en polycarbonate ou en verre sécurité ou en tôle galvanisée ajourée ou en lame bois ou en grillagé.



Série AP



Série AY



Série AB200



Série BOX



Série AT



Série PC

## Abris poubelles - Caches conteneurs

Ossature en acier galvanisé à chaud. Habillage du bardage soit avec des tôles galvanisées laquées ou soit des lames en aluminium. Versions sans ou avec toit.



ATP sans toit



Série ATP



Série ATP sans toiture

## Bâtiments métalliques et garages ouverts

Structures en acier galvanisé.  
Toiture et bardage en bac acier simple peau ou panneau sandwich épais 40 mm.



Série R



Série M



Série E



Série M



### ATELIERS LETORT

Zone artisanale - 152, route de la Rouxière  
La Chapelle Saint Sauveur  
44370 LOIREAUXENCE  
E-mail : [contact@ateliersletort.com](mailto:contact@ateliersletort.com)  
Site : [www.ateliersletort.com](http://www.ateliersletort.com)



Contactez nous au

**02 40 98 62 58**



# ABRIS

Créée en 1989, CARAPAX fût précurseur dans le domaine des abris de protection. 35 ans d'expérience à votre service pour la conception, la fabrication et l'installation d'un abri métal-textile. Nous nous adaptons à tous types de projets : abri préau d'école, aire de jeux, terrain de sport, abri parking, abri de stockage, abri fumeurs, abri aire de lavage, abri drive ...

Nos abris sont garantis 10 ans sans vetusté, conçus pour résister aux intempéries les plus extrêmes. Nos abris sont composés de toile PVC SERGE FERRARI SOLTIS 502 PROOF et d'une structure en acier galvanisé à chaud intérieur et extérieur ( Finition peinture sur demande).

## Abri préau - Aire de jeux

Structure métal-textile sur 2 ou 4 poteaux modulables, différents modèles disponibles, de 19 à 180 m<sup>2</sup>, conformes aux réglementations des ERP.



## Abri espace détente et fumeurs

Un abri en toile conçu pour vos zones de détente ou fumeurs, ...  
Un espace ombragé idéal pour vos extérieurs.  
Abri métal-textile sur 2 ou 4 poteaux modulables, différents modèles, dimensions de 19 à 200 m<sup>2</sup>.



## Abri de stockage

Abri modulable en toile tendue permettant de protéger vos aires de stockage. Possibilité de cloisonner les côtés



## Abri de parking

Couvrez et protégez vos parkings ainsi que les utilisateurs des intempéries avec nos abris en toile tendue. Différents designs et dimensions disponibles.



## Toile tendue

Voile d'ombrage conçue selon votre besoin et vos contraintes



## Abri pour terrains multisports

Solution esthétique et économique avec une structure métal-textile permettant de protéger vos terrains multisports.

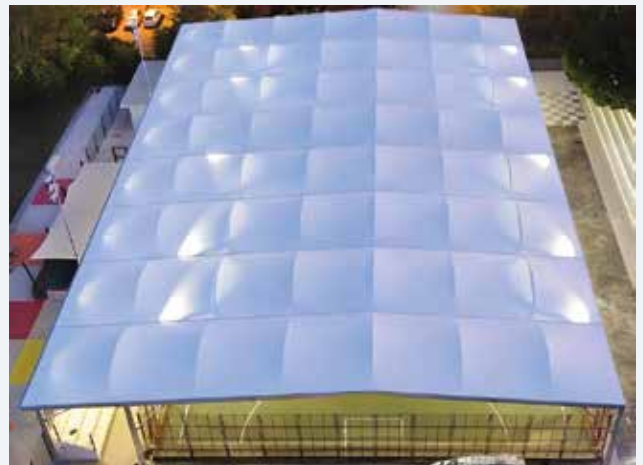

### SAS CARAPAX FRANCE

171 route des Brosses  
38510 VEZERONCE-CURTIN  
E-mail : [carapax@carapax.com](mailto:carapax@carapax.com)  
Site : [www.abri-carapax.com](http://www.abri-carapax.com)



Contactez nous au

**04 74 97 30 00**

Fax : 04 74 97 74 74

# ABRI + ARCEAU- STATIONNEMENT- RACK - CONSIGNE ET PARKING POUR VELOS

## Abri vélo fermé

Le **Bastion** est un **abri sécurisé** conçu pour accueillir **jusqu'à 20 vélos**. Robuste et fonctionnel, il offre une **protection contre le vol et les intempéries**, idéal pour les espaces publics et privés.

- **Sécurisé** – Structure en acier et bardage bois pour une protection maximale.
- **Éclairage intégré** – LED pour un usage sécurisé de jour comme de nuit.
- **Personnalisable** – Toiture végétalisée et marquage personnalisé disponibles en option.



## Abri vélo ouvert

Le **Linéa** est un **abri ouvert** combinant **design et fonctionnalité**. Son **bardage en aluminium vertical** (dispo. en bois) assure une structure résistante et moderne, idéale pour les espaces urbains.

- **Stationnez de 8 à 26 vélos** selon la configuration.
- **Robuste** – Structure en acier galvanisé et bardage aluminium durable.
- **Protection efficace** – Toiture en bac acier pour abriter les vélos des intempéries.
- **Personnalisable** – Peinture RAL et marquage signalétique disponibles en option.

## Arceaux vélos

Les **arceaux SteelBox** offrent une solution simple et efficace pour sécuriser les vélos en extérieur. Compatibles avec les **antivols en U**, ils allient **robustesse et praticité**.

- **Matériaux résistants** – Acier galvanisé, conçu pour durer.
- **Fixation au choix** – Pose rapide par scellement ou par vissage.
- **Adaptés à tous les vélos** – Conviennent aux vélos classiques, électriques et cargo.
- **Personnalisation possible** – Découpe laser et peinture RAL en option.



## Rack vélo double étage

- **Double étage** – Stationnez **2 fois plus de vélos** sur le même espace.
- **Levage assisté** – Système à vérin pour un accès facile.
- **Robuste** – Structure en acier galvanisé, conçue pour un usage intensif.
- **Idéal pour les espaces publics** cherchant à optimiser leur stationnement vélo.

## Box vélo sécurisé

Le **Boxéo** est un **box individuel sécurisé**, idéal pour protéger un vélo contre le vol et les intempéries.

- **Fixation stable** – Pieds réglables pour une installation sur tous types de sols.
- **Personnalisable** – Toiture végétalisée et signalétique sur demande.
- **Disponible en 3 finitions** – Bois / Aluminium / Tôle



«D'autres modèles disponibles en ligne ! Rendez-vous sur [www.steelbox.fr](http://www.steelbox.fr)»



**STEELBOX**  
93 Impasse des Gouttes,  
69830 SAINT-GEORGES-DE-RENEINS  
E-mail : [contact@steelbox.fr](mailto:contact@steelbox.fr)  
Site : [www.steelbox.fr](http://www.steelbox.fr)



Contactez nous au

**04 82 29 71 14**

# PREAUX SCOLAIRES - ABRIS MODULAIRES

Abri Expert conçoit et installe des structures métallo-textiles sur mesure, adaptées aux collectivités, professionnels et divers secteurs comme l'hôtellerie, la restauration, l'automobile ou le lavage.  
Bureau d'études en interne.

Modernes, esthétiques et conformes aux normes Eurocodes, nos solutions allient personnalisation, durabilité et résistance aux conditions climatiques les plus exigeantes.

Faites confiance à notre expertise pour des projets clés en main.

## Préau pour école



- Ouvert ou fermé
- Clé en main : de la conception à l'installation
- Spécialement étudié pour le milieu scolaire
- Conforme aux normes en vigueur ERP.
- Sans entretien

## Abris Terrain de Sport



- Padel
- City Stade
- Terrain de Tennis
- Tribune Sportive
- Street Workout
- Norme Eurocodes

## Abris de Stockage Déchèterie



Jusqu'à 12 m x 12 m et jusqu'à 6 m de haut  
Insertion 3D  
(changement de toile sur structure existante)

## Abris Drive et Point Retrait



- Permanent ou saisonnier
- Rapidité de mise en oeuvre et nombreuses options

## Abris Station de Lavage



Solutions modulaires spécialement étudiées pour les espaces lavage et aspiration des professionnels du Carwash.

## Abris Véhicules



- Pour professionnels de l'automobile et l'exposition VL/VO.
- Modulable et personnalisable
- Nombreuses configurations.



### ABRI EXPERT

5 Avenue Evariste Gallois  
91600 SAVIGNY S/ORGE

E-mail : [info@abriexpert.fr](mailto:info@abriexpert.fr)

Site : [www.abriexpert.com](http://www.abriexpert.com)



Contactez nous au

**01 79 73 53 00**

# STRUCTURES METALLO-TEXTILES

**Texabri**

*“Nous favorisons les relations humaines, en extérieur, par tout les temps !”*

## COLLECTIVITÉS

*Préaux d'école, lieux de vie, ombrages urbains, ...*



## SPORTS

*Terrains multisports, padel et autres...*



## GRANDE DISTRIBUTION

*Abris Drive et ombrières de parking*



## PHOTOVOLTAÏQUE

*Nouveauté brevetée : ALBEDO*



**Texabri**

**TEXABRI**  
Z.I. VAUGRIS  
Route du Barrage  
38121 REVENTIN VAUGRIS  
E-mail : [m.deperdu@texabri.com](mailto:m.deperdu@texabri.com)  
Site : [www.texabri.com](http://www.texabri.com)



Contactez nous au

**04 74 78 03 87**

# CONSTRUCTION METALLIQUE

Aide au dépôt de **PERMIS DE CONSTRUIRE**  
Mise à disposition de **NOTRE RÉSEAU M.O.**  
et de nos **ÉQUIPES DE MONTAGE**

**ATELIERS ■ STOCKAGE**  
**LOCAUX TECHNIQUES ■ USINE**  
**BUREAUX ■ COMMERCES**

**VOTRE BÂTIMENT GALCO**  
ÉTUDE + PRODUCTION + LIVRAISON + MONTAGE  
**= 10 À 12 SEMAINES**

**PLUS DE 40 ANS**  
d'expérience.

Plus de  
**2 000 000 M<sup>2</sup>**  
construits.

Le choix des  
**MEILLEURS ACIERS**  
mondiaux.

Un  
**SAVOIR-FAIRE**  
inégalé.

Une  
**GRIFFE UNIQUE.**



**FRANCEMETAL**  
Région NORD ZI - RN10 - 28200 MARBOUÉ  
Région SUD ZI - RN10 - 40530 LABENNE  
E-mail : [commercial@galco.fr](mailto:commercial@galco.fr)  
Site : [www.galco.fr](http://www.galco.fr)



Contactez nous au  
**05 59 45 82 82**  
Fax : 05 59 45 82 83

# BARRIERE LEVANTES

## Barrière levante solaire autonome

Écologique, modulable, fiable et durable, elle est livrée préinstallée. Elle ne requiert aucune installation électrique et peut donc être installée dans les zones isolées (montagnes bords de mer...).

- Largeur de passage : de 1 à 2.5 m
- Télécommande incluse, portée 12 mètres
- Lisse équipée de réflectorisants
- Support principal et lisse en aluminium peint
- Fixation au sol par platine



À partir de **1885,66 € HT**  
328742112  
Sur platines (scellement non fourni)

## Barrière levante manuelle avec vérin pneumatique

Ouverture facilitée grâce à ses vérins pneumatiques.

- Passage de 3 à 6 m
- Hauteur : 1 m
- Laqué rouge et blanc ou galvanisé
- Avec reflectos
- Fixation sur platine

À partir de **1117,00 € HT**  
391275332  
Sur platines (scellement non fourni)



boîtier serrure pompier 17 mm / 33 mm  
serrure cylindre Européen  
serrures cylindre et pompier 13 mm



## Barrière levante à contrepoids

Elle permet de délimiter et contrôler un emplacement. Simple et robuste, son support principal est en tube acier. La largeur de passage peut être étendue jusqu'à 12.5 m.

- Largeur de passage : de 3 à 6 m
- Barrière levante manuelle
- Finition : Rouge / Blanc
- Hauteur hors sol : 1000 mm
- Avec support fixe, ou support suspendu à la lisse

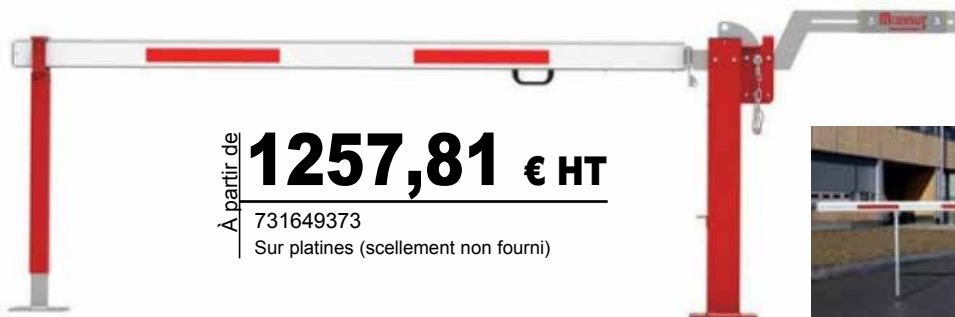

À partir de **1257,81 € HT**  
731649373  
Sur platines (scellement non fourni)



# BATIMENTS METALLIQUES MODULAIRES

## ECORAPID®

Les halls préfabriqués ECORAPID® sont des bâtiments modulaires économiques et rapides à assembler, avec une haute qualité, durabilité et polyvalence.



## MECARAPID®

Le système MECARAPID® répond aux hangars métalliques de grande portée, qui permettent de couvrir des portées supérieures au système ECORAPID® en respectant la philosophie de préfabriqué.



## NAVERAPID®

Le type de hall NAVERAPID® a la possibilité d'atteindre des hauteurs ou des charges supérieures (pont roulant, potence ou mezzanine).



## BATIMENTS SUR MESURE

Il s'agit de halles métalliques à grandes portées, qui permettent de couvrir les portées et les hauteurs que les SOLUTIONS MODULAIRES ne couvrent pas. Ces halls peuvent avoir jusqu'à 60 mètres de large et n'ont pas de limite de hauteur.



## PLENAVE®

PLENAVE® est un bâtiment industriel préfabriqué à structure métallique entièrement démontable, transportable et pliable. Il offre la même qualité que d'autres types de structures, et toutes les utilisations courantes: entrepôt, hangar, atelier...



## MARQUISOL®

MARQUISOL® est l'auvent métallique modulaire composé de profilés légers formés à froid pour répondre à toutes les exigences en matière de stationnement. MARQUISOL® allie fonctionnalité, résistance et esthétique.



## RAPIDSOL®

RAPIDSOL® sont des tables photovoltaïques à structure métallique fixe conçues pour la construction de parcs photovoltaïques contribuant à la production d'énergie photovoltaïque.





Retrouvez  
plus de 200 000 produits  
sur notre site :  
**techni-contact.com**



Stockage de produits dangereux 202

Presse à balles, Broyeurs,  
Compacteurs 211

Collecte des déchets, Cendriers 220

Nettoyage, Entretien et Hygiène 228

Matériel Espaces verts 236



**PROTECTION DE  
L'ENVIRONNEMENT**

# BACS DE RETENTION ET ABRIS DE STOCKAGE

## BACS DE RÉTENTION, PLATEFORMES & RAYONNAGES

en acier galvanisé à chaud



Bacs de rétention pour 1 ou plusieurs fûts, ou IBC - Planchers de faible hauteur - Bacs de rétention sur mesure pour rayonnages

## BACS de RÉTENTION et PLATEFORMES

pour bidons, fûts ou IBC



Bacs de rétention en polyéthylène pour le stockage de tous produits (y compris chimiques)  
Bacs de 10 litres à 1500 litres, plus de 150 modèles.

## ABRIS DE STOCKAGE AVEC RÉTENTION pour fûts et IBC



Pour stockage extérieur sécurisé de bidons, fûts et IBC.  
Existe en PEHD ou acier galvanisé - Standard ou sur mesure



# CONTENEURS - ABSORBANTS CUVES HUILES USAGEES

## CONTENEURS & BUNGALOWS

avec rétention



Stockage extérieur sécurisé pour bidons, palettes fûts et IBC - Nombreux équipements disponibles  
Large choix de modèles, dimensions et volumes de rétention - Acier galvanisé (revêtement PEHD possible)



Granulés pour hydrocarbures  
LISORB absorbant écologique



Absorbants fibres  
pour hydrocarbures  
& tous liquides

## ABSORBANTS & KITS ANTI-POLLUTION

en microfibres & granulés



Kits anti-pollution de 10 à 800 L  
Conditionnement et composition à la demande possible

## CUVES DE STOCKAGE & DE RÉCUPÉRATION

d'huiles usagées



Cuves double paroi de 400 L à 2500 L - Pour la récupération et le stockage des lubrifiants & huiles usagées - Extérieur ou intérieur



Fournitures pour la protection  
de l'environnement

### DIFOPE

Z.A. Porte estuaire  
rue de la clyde  
44750 CAMPBON  
E-mail : [contact@difope.fr](mailto:contact@difope.fr)  
Site : [www.difope.fr](http://www.difope.fr)



Contactez nous au

**02 40 06 05 77**

# BACS SOUPLES - BACS A SEL - BARRAGES

## BACS DE RÉTENTION SOUPLES pliables & multifonctions BRSO



Bacs de rétention souples pliables amovibles de 100 à 80 000 litres - Versions : équerres, autoportante ou mixte  
Pour stockage ponctuel ou permanent de produits ou matériels - Fabrication standard ou sur mesure



## BACS & COFFRES à sel, sable ou absorbants



45 modèles différents de 75 à 500 litres - 6 coloris différents

## BARRAGES ANTI-POLLUTION

pour hydrocarbures, débris flottants, MES, plantes invasives



Barrage PVC avec flotteur de 150 à 350 mm et jupe lestée de 250 à 900 mm  
Barrage anti-pollution filtrant pour MES - Longueur à la demande



Fournitures pour la protection de l'environnement

### DIFOPE

Z.A. Porte estuaire  
rue de la clyde  
44750 CAMPBON  
E-mail : [contact@difope.fr](mailto:contact@difope.fr)  
Site : [www.difope.fr](http://www.difope.fr)



Contactez nous au

**02 40 06 05 77**

# CUVES ET CITERNES

## Citerne plastique pour stockage et transport

- Citerne horizontale multi-usages
- Fabrication 100% Française
- 7 Capacités différentes
- Etanche : Sans collage - sans soudure
- Garantie anti corrosion : 10 ans

À partir de **393,27 € HT**  
620804709

Ref.	Volume Litre	Hauteur mm	Largeur mm	Longueur mm	Prix HT
620804709	300	690	680	1030	393,27 €
848058594	600	760	830	1340	489,43 €
117424301	1000	980	960	1500	847,70 €
550953619	1500	1110	1050	1900	1163,12 €
840914831	2000	1240	1180	2140	1325,87 €
612398464	3000	1470	1440	2100	1482,50 €

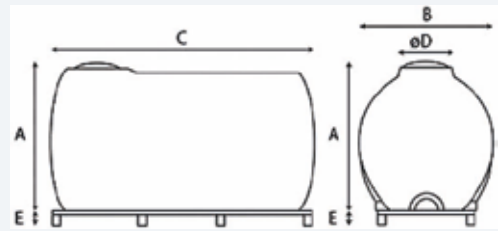

De 300 L à 5000 L



De 60 L à 1000 L

## Cuves de dosage verticales cylindriques sans insert

- 8 Capacités différentes
- Dimensions (mm) : de 400 x 550 à 1100 x 1260
- Poids (kg) : 3,7 - 3,89 - 6 - 6,19 - 11 - 15 - 22 - 45

À partir de **98,44 € HT**  
907629854



# GESTION DES RISQUES DE DEVERSEMENT

## Bacs de rétention Acier

Galvanisés à chaud après soudures, suivant la norme ISO1461, pour une parfaite protection de surface.



Bacs pour rayonnages, plateformes de travail et fabrications spécifiques sur demande.

Rétention de 220 à 1000 litres, pour 1, 2, 4 ou 8 fûts, 1 ou 2 cuves IBC

## Bacs de rétention Polyéthylène

Particulièrement adaptés aux acides et bases, les bacs de rétention en PEHD présentent de nombreux avantages : Légèreté, longévité, résistance à la corrosion et aux produits chimiques.



Bacs pour paillasses et étagères, plateformes de travail, armoires, stockage extérieur. Demandez notre catalogue général.

## Gestion des risques de déversement



Absorbants et kits d'intervention



Solutions souples auto-stables



Stockage extérieur



### MDM

Parc Leonard de Vinci 21 av. Graham Bell  
BP 20 Bussy St Georges  
77601 MARNE LA VALLÉE CEDEX 3  
E-mail : aude.goldstein@mdm.fr  
Site : www.mdm.fr



Contactez nous au

**01 60 94 03 60**

Fax : 01 60 94 03 61

# PROTECTIONS INONDATIONS



## Sacs FLOODSAX

Protéger vos biens, immeubles, bureaux & collectivités,  
contre les inondations extérieures, et intérieures.  
- Autogonflant  
- Stockage facile



## Boudins

Contre le ruissellement  
1,5 m – 3 m – 5 m  
- Autogonflant  
- Stockage facile



**Batardeau  
et étanchéité**



**Une gamme unique de produits dédiés à la protection des biens  
contre les inondations, faciles à stocker et à installer.**



**ORISQUES DISTRIBUTION  
SAS**  
1 rue de la Goeletrie  
35400 SAINT-MALO  
E-mail : [info@orisques.com](mailto:info@orisques.com)  
Site : [www.orisques.com](http://www.orisques.com)



Contactez nous au

**02 99 82 63 82**

# STATIONS-SERVICE MOBILES



125 L

## Station mobile de ravitaillement gazoil

- Cuve en polyéthylène simple paroi
- Passage de fourches intégré
- Poignées de manutention à vide
- Ravitaillement de la cuve par pistolet automatique

**771,18 € HT**

215390816  
Station Service  
EASY Mobil 125



## Station mobile de distribution gazoil

- Capacité : 200 ou 600 L
- Cuve en polyéthylène simple paroi
- Débit 45 L/min

**1368,84 € HT**

790149159  
Station Service  
EASY Mobil ADR 600



600 L



Idéal pour la distribution de produits pétroliers.

Désignations	Contenance (L)	Débit Litres / mn	Dimensions hors tout en cm (L x l x h)	Pompe	Poids en kg	Prix HT
790149159	600	45 / min	116 x 80 x 102	Electrique 12V	53	1 368,84 €
215390816	125	0,25 / manoeuvre	80 x 60 x 44	Manuelle	16	771,18 €





# STATIONS ET CUVES GAS-OIL

## Station de Ravitaillement Gasoil 56 L/min



1000 L

A partir de **1095,88 € HT**  
311344531

- Capacité : 400, 750 ou 1000 L
- Pompe électrique à palettes 230 V
- Ravitaillement de la cuve par pistolet automatique

### Options :

Compteur digital k24 en aluminium  
10 à 120 L/min :



Flexible de distribution DN 19  
avec 2 raccords filetés 1" :

- 6 m
- 8 m
- 10 m



Capot acier galvanisé (livré monté)



Support pistolet  
avec fourreau à monter  
en rive de cuve UNI



## Station de ravitaillement gasoil 230 V

- Capacité : 1000 ou 1500 L
- Débit : 56 L/min
- Pompe électrique à palettes 230 V



1000 L

A partir de **1714,85 € HT**  
650689923



1500 L



Réf.	Contenance (L)	Dimensions L x l x H (cm)	Prix HT
650689923	1000	166 x 77 x 149	1714,85 €
159596853	1500	201 x 77 x 202	2384,56 €
534468807	2000	166 x 157 x 149	2881,76 €
989673618	3000	201 x 157 x 202	4221,18 €
933083615	4500	201 x 237 x 202	6067,94 €



# CUVES GAS-OIL

## Cuve de transport gasoil

- Contenance : 400, 750 ou 1000 L
- Témoin optique de fuite
- 4 ouvertures taraudées 2"
- Poignées de manutention à vide
- Cuve homologuée transport de gasoil selon ADR

À partir de **892,24 € HT**  
135908215



Option : Jauge de niveau à cadran pour cuve de transport 400, 750 ou 1000 L



Réf	Contenance (L)	Dimensions (L x l x h) cm	Prix HT
135908215	400	73 x 74 x 117	892,24 €
114197868	750	98 x 80 x 147	1024,85 €
546704906	1000	128 x 80 x 147	1 268,38 €

## Station mobile Gasoil ADR

- Débit : 45 L /min
- Capacité : 400, 750 ou 1000 L
- Pompe électrique à palettes 12 V auto-amorçant
- Ravitaillement de la cuve par pistolet automatique



Option : Compteur digital K24 en aluminium 7 à 120 l/min (montage en entrée de pistolet)

À partir de **1339,41 € HT**  
394391165

Réf	Contenance (L)	Dimensions (L x l x h) cm	Prix HT
394391165	400	73 x 74 x 137	1 339,41 €
300318493	750	98 x 80 x 167	1 471,32 €
642629357	1000	128 x 80 x 167	1 714,85 €



# TRAITEMENT DES DECHETS

**Spécialiste incontournable pour le tri  
et la gestion à la source de vos déchets.**

**Solutions magiques quelque soit le type de déchets**

En France, nous sommes le spécialiste incontournable pour traiter sur place et sans effort vos déchets grâce à nos solutions magiques !  
Pour chaque type de déchets, 1 solution :

## CLEAN GIGEST 50

- Capacité de traitement : 50 kg / jour
- Puissance moteur : 0.42 KW
- Type d'alimentation : 220V, 16A
- Consommation électrique quotidienne : 6 à 8 KWh
- Poids de la machine : 265 kg
- Durée digestion moyenne : 24 H
- Niveau de bruit : Très faible
- Dimensions de la machine (H x L x P en mm) : 960 x 1200 x 650



## CLEAN KOMPACT 51

- Force de compactage : 4 tonnes
- Puissance moteur : 1,1 KW
- Type d'alimentation : 220V - 16A
- Poids de la machine : 375 kg
- Durée d'un cycle : 42 secondes
- Niveau de bruit : 70 dBA
- Dimensions de la machine (H x L x P en mm) : 2230 x 830 x 785



## CLEAN TASS 360

- Capacité de compaction : bacs de 360 litres
- Type d'alimentation : 220V - 16A
- Poids de la machine : 110 kg
- Dimensions de la machine (H x L x P en mm) : 1711 x 645 x 1213



## CLEAN GLASS 100T

- Capacité de traitement : 100 bouteilles de 75 cl maxi / min
- Type d'alimentation : 220 volts - 16A
- Poids de la machine : 155 kg
- Niveau de bruit : 75 dB
- Bac de stockage : 120140 litres
- Dimensions de la machine : (H x L x P en mm) : 1700 x 600 x 600



## CLEAN BEE 240

- Capacité: pour bacs 240 litres
- Type d'alimentation : SOLAIRE
- Poids de la machine : 150 kg
- Dimensions (H x L x P en mm) : 1478 x 685 x 794
- Options :
- Existe en complément : corbeille sans compaction message possible, personnalisé



## CLEAN AIR 100 - 300

- Existe pour 50/150/300 m2
- Supprime les odeurs dans l'air
- Traite toutes les surfaces contre la pollution/ les virus en diffusant avec des torches plasma des ions négatifs,
- Remplace le nettoyage « désinfectant »
- Discret, sécurisant, et efficace dans la santé de ses clients et ses équipes



**Besoin de gagner de la place, optimiser votre budget de traitement des déchets tout en respectant l'environnement ?**



# PRESSES A BALLEES BROYEURS ET COMPACTEURS

## Solutions de recyclage pour les entreprises et collectivités

Plus de 40 modèles de presses à balles verticales, horizontales, automatiques, compacteurs en inox alimentaire pour répondre à toutes vos demandes en matière de recyclage.

**POSSIBILITÉS  
DE LOCATIONS**

### Presses à balles verticales



### Compacteurs petits et grands volumes



### Presses à balles horizontales



Une gamme de presses à balles à ligaturage automatique et semi automatique capable de gérer des gisements allant jusqu'à 15 tonnes par heure. Nos équipements sont reconnus pour leur robustesse et fiabilité dans 75 pays du monde !

### Corbeilles compactrices solaires



### Broyeurs à verres



### Broyeur multi-matériaux



### HARMONY EUROPE

2, impasse Borde Basse

Z.I. La Violette

31240 L'UNION

E-mail : [tpoulier@harmony europe.com](mailto:tpoulier@harmony europe.com)

Site : <http://harmony europe.fr>



Contactez nous au

**05 62 89 17 35**

Fax : 05 62 89 19 45

# PRESSES A BALLEES

**Achat - Location - Financement - Neuf - Occasion**

Spécialiste français de presses à balles pour traiter tous les types de volumes et de déchets : carton, plastique, emballage, canette, PET, conserves, fûts ...

PàB accompagne ses clients en France et à l'export avec une étude technique des besoins jusqu'au suivi technique des machines une fois installées.



### Pressees à balles verticales

40 kg   60 kg   75 kg   130 kg   300-450 kg   550-650 kg   Tasseur de bacs

- Réduction du volume de déchet
- Amélioration de la gestion au quotidien
- Produit des balles de 40 à 650 kg
- Tasseurs de bacs de 240 L à 1000 L

Presse à balles 60 Kg   Presse à balles 300 Kg

### Pressees à balles horizontales

Disponibles en automatique et semi-automatique.



### Broyeur cartons pour calages

Permet de donner une seconde vie à vos cartons en les transformant en calages pour vos colis et différentes expéditions



SERIE 400

STRISCE   RETE

# BROYAGE - MICRONISATION MELANGE - ENSACHAGE

## Broyeurs



HM600  
7.5 à 15 kW



HM600P  
Version pneumatique  
avec cyclone, ensacheur et ventilateur

HM600  
7.5 à 15 kW



## Broyeurs affineurs

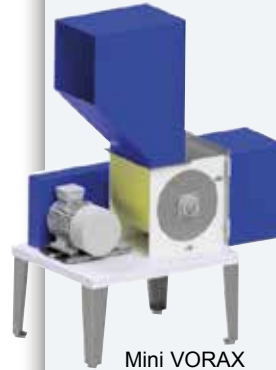

Mini VORAX  
7.5 à 15 kW

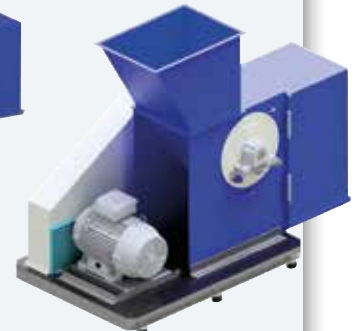

VORAX  
22 à 75 kW

## Microniseurs

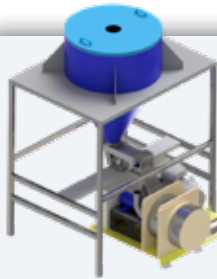

Unité de micronisation  
MIC6 30 à 90 kW

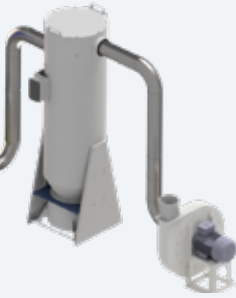

Unité de micronisation  
MIC4 30 kW

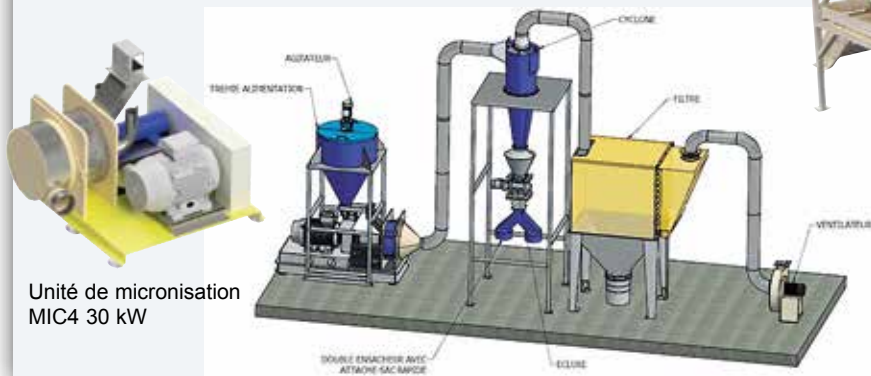

## Mélangeurs horizontaux

Mélangeurs horizontaux à rubans  
150, 300, 600, 1600, 3000, 4000 litres  
De 2.2 à 25 kW



## Ensacheuses semi automatiques



Ensacheuse BAGGIN 50  
5 kg À 25 kg

Ensacheuse  
BAGGIN 5  
100 Gr. À 5 kg



## Manutention



Vis élévatrice V100  
De 3 à 6 m  
0.75 à 2.2 kW



Techniques de broyage  
et de mélange  
industrielles

**TBMI**

Zone d'activité Séguinot  
47600 NERAC

E-mail : [contact@tbmi.fr](mailto:contact@tbmi.fr)

Site : [www.tbmi.fr](http://www.tbmi.fr)



Contactez nous au

**05 53 65 86 95**

# BROYEURS INDUSTRIELS

## Broyeur à cylindres CLERO BRC-TRC-GRC

Pour traiter tous minéraux, charbon, coke de pétrole, calcin, verre, béton, mâchefers, engrais, résines, sels... secs ou humides.  
Production de 0 à 2500 tonnes/heure.



## Broyeur spécial verre CLERO CV

Spécialement conçu pour le travail du verre.  
Machine développée en collaboration avec les plus grands verriers, spécialement étudiée pour la production d'un calcin de très bonne qualité adapté à chaque exigence des clients.

Granulométrie de sortie réglable à tout instant. (verre de récupération, installation dans les chaînes de production pour les rebuts, bouteilles, verres plats...)  
de 0 à 50 tonnes/heure.



## Concasseur CLERO HMC

Machine particulièrement adaptée pour le traitement de nombreux minéraux (sans refus de criblage) (gypse, calcaire et autres... sables de fonderie, crosses en aluminium,

recyclage aluminium, traitement déchets métalliques, électroménager, tous types de bois ...) de 5 à 500 tonnes/heure.



## Broyeur CLERO BME

Traitement de très nombreux produits dans différents domaines selon sa configuration, (minéraux, verre, déchets les plus divers, tournures métalliques, plastiques, bois, sable de fonderie, os, carnés, chimie...) de 0 à 150 tonnes/heure.



## Broyeurs CLERO Type BME-W-CV pour laboratoire



Toutes nos machines sont déclinées en modèle de laboratoire ou de petite production soit pour des besoins ponctuels, dans le milieu de la recherche ou des validations de process industriels...)

## Broyeur CLERO WJR-WJRU-WF



Affineur pour de très nombreux produits, secs ou humides (gypse, calcaire, bois, plastiques, chimie, chaux, engrais...) de 0 à 100 tonnes/heure.



**BCCM**

ZI du Puits Henri Paul  
58260 LA MACHINE

E-mail : [simonin.bccm@wanadoo.fr](mailto:simonin.bccm@wanadoo.fr)

Site : [www.broyeur-bccm.com](http://www.broyeur-bccm.com)



Contactez nous au

**03 86 50 81 26**

**06 69 62 21 27**

# RÉDUCTION DES DÉCHETS

## Smaller réduit le volume de vos déchets jusqu'à 90%

Et si la croissance de votre entreprise passait par la réduction de vos déchets ?

- Moins de collectes : 90% de déchets en moins, c'est un nombre de collectes divisé par 10
- Moins d'impact écologique : Moins de collectes, c'est moins de CO2 pour la planète
- Plus d'argent économisé : Des volumes de déchets réduits permettent de limiter les coûts (gestion, stockage, collectes...)



Moins de déchets



Moins de collectes



Moins de dépenses

### Déshydrateur déchets organiques

La déshydratation est obtenue en combinant les procédés de chauffage, ventilation et brassage mécanique au sein d'une enceinte entièrement confinée.

Par évaporation, l'eau est progressivement extraite des déchets alimentaires qui, en s'asséchant, deviennent secs et friables.

Les déchets se retrouvent sous la forme d'une poudre hygiénisée, inodore, valorisable et ayant les propriétés d'un engrais organique de qualité.

Cette poudre s'apparente à de la terre sèche : le séchéat.



AVANT



APRÈS

### Broyeur compacteur carton

Le BCE75 est un broyeur compacteur industriel.

Il est principalement destiné à réduire des emballages carton de grandes tailles et/ou en grande quantité, sans nécessité préalable de les mettre à plat.

La mise en route du système est automatique sur détection de passage matière.

Les emballages traités sont compressés en l'état, broyés avant d'être compactés pour ressortir sous la forme de petites « briquettes ».

Sa sortie en élévation permet l'évacuation des briquettes directement dans un contenant de grand volume (big bag, carton sur palette ou conteneur).

Les détections et gestions des éventuels bourrages ou trop pleins sont intégralement automatisées.



- Chargement des déchets en vrac
- Broyage et compactage simultanés
- Détection et déclenchement automatique
- Maintenance à distance - Sécurité maximale

AVANTAGES : RÉDUCTION JUSQU'À 90 % - DÉCHETS VALORISABLES - PROCESS INODORE - SILENCIEUX (50 dB)  
- PESÉE INTÉGRÉE - MOINS DE DÉCHETS - MOINS DE COLLECTES - MOINS DE DÉPENSES

### Broyeur déchets ménagers issus de la restauration

Parfaitement intégré à votre arrière-salle de restaurant, les broyeurs Smaller® Kitchen permettent à vos équipes de trier et réduire simplement les déchets.

Conçu sur la base de broyeurs industriels, ils permettent de réduire le volume des déchets en fonction de leurs natures (métal, plastique, verre, papier, carton, aluminium), le tout dans un unique meuble entièrement construit en INOX 304 L et facilement déplaçable afin de faciliter le nettoyage.



**smaller**  
CONÇU & FABRIQUÉ  
EN FRANCE

**SMALLER**

910 route de SARCEY  
Z.A. La Poste - R.N.7  
69490 SAINT ROMAIN DE POPEY  
mail : [contact@smaller.fr](mailto:contact@smaller.fr)  
Site : [www.smaller-solutions.com](http://www.smaller-solutions.com)



Contactez nous au

**04 74 63 44 79**



# DESHYDRATEURS DE DECHETS

Nos désydrateurs sont conçus pour être utilisés dans le secteur de la restauration, les établissements scolaires, le secteur de l'hôtellerie, les hôpitaux et les ehpad et de la grande distribution.

## EMMA 50

- Déshydratation thermique
- De 50 KG par cycle



- Déplaçable sur roulettes
- De 80 à 90% De 10 à 12 heures
- Taille (L x Px H) : 956 x 906 x 1090 mm



## EMMA 99

- Déshydratation thermique
- De 50 à 100 KG par cycle



- Déplaçable sur roulettes
- De 80 à 90%
- De 10 à 12 heures
- Taille (L x Px H) : 110,60 x 102,6 x 128,10 mm



## JENNY 25

- Déshydratation thermique
- De 25 KG par cycle



- Déplaçable sur roulettes
- De 80 à 90%
- De 10 à 12 heures
- Taille (L x Px H) : 640 x 840 x 1120 mm



## JOEY 99

- Déshydratation thermique
- De 50 à 100 KG par cycle
- Broyeur intégré



- Déplaçable sur roulettes
- De 80 à 90%
- De 10 à 12 heures
- Taille (L x Px H) : 115,60 x l 106,2 x h 122,3 mm



## LIRON 200

- Déshydratation thermique
- De 100 à 200 KG par cycle



- Déplaçable sur roulettes
- De 80 à 90%
- De 10 à 14 heures
- Taille (L x Px H) : 130 mm x 115,4 x 144,8 mm



Arrêt du système à l'ouverture des trappes de chargement et de déchargement.

**Découvrez**  
**LAFRANE ENVIRONNEMENT**  
une solution durable, innovante  
et écoresponsable pour la gestion et la transformation de vos bio déchets  
avec notre système de déshydratation



## LAFRANE ENVIRONNEMENT

105 rue de Paris  
93022 BOBIGNY  
E-mail : [direction@lafrane.fr](mailto:direction@lafrane.fr)  
Site : [www.lafrane.fr](http://www.lafrane.fr)



Contactez nous au

**01 41 50 52 62**

# MACHINES - EQUIPEMENTS ET PERIPHERIQUES POUR L'INDUSTRIE



## RECYCLAGE ET ENVIRONNEMENT



**NOUVEAU**



**WISCON Envirotech**, constructeur et marque Canadienne  
avec plus de 30 ans d'expérience, délocalisé en Chine en intégrant le groupe :



### DETECTION DES METAUX



### TABLES MAINTENANCE MOULES

Avec Ouverture / Fermeture  
Assistées



### MELANGEUR DE FÛTS



Ajustable de 55 à 220 L  
pour liquides, granulés,  
poudres

**Bientôt  
en version  
petit modèle**

**SELLA**  
Solutions Thermorégulation



**THERMOREGULATION  
INDUSTRIELLE**

**CHILLER**



Ecologique



**REFROIDISSEUR  
INDUSTRIEL**

**VISMEC**  
Wensui



**NOUVEAU**

**ÉQUIPEMENTS  
MATIÈRES PLASTIQUES**



**CONVOYEUR**

### OCCASIONS

Machines - Equipements - Périphériques...



**EQUIP INDUSTRY**

### EQUIP INDUSTRY

1, Place Jean-François le Gonidec  
29460 DAOULAS

E-mail : [equip.industry@orange.fr](mailto:equip.industry@orange.fr)

Site : [www.equip-industry.com](http://www.equip-industry.com)



Contactez nous au

**02 98 46 94 50**

**06 85 20 69 78**

# TAPIS DE NETTOYAGE

Le tapis de nettoyage est spécialement conçu pour le nettoyage efficace des roues de vos chariots élévateurs, tire palette, gerbeurs électriques, nacelles, servantes, camions etc...



Vous traitez le problème à la source, vous gardez la propreté dans votre environnement, vous augmentez la sécurité, vous réduisez le cout du nettoyage.

Vous préservez l'état neuf de vos sols et vous réduisez les non-qualités produits.



Ce produit est un ajout essentiel pour les entreprises qui cherchent à maintenir la propreté de leurs installations tout en préservant leurs équipements.

Il est utilisé dans divers secteurs :

- Production - Montage - Atelier Maintenance
- Hall de stockage - Expédition

a product of  Heute  
German quality since 1963



## PROFILGATE

Höhscheider Weg 37  
42699 SOLINGEN  
ALLEMAGNE

E-mail : [eric.thalmann@profilgate.com](mailto:eric.thalmann@profilgate.com)

Site : <https://www.profilgate.com/fr/>



Contactez nous au

**07 85 97 43 33**

# COLLECTEURS POUR TRI SELECTIF

## Collecteurs rectangulaires pour tri sélectif pour usage intérieur

Ils servent à ranger ses déchets en les séparant par nature afin d'éviter de les mélanger.

- Matière : Polypropylène rigide, résistant aux chocs
- Munis de poignées pour transport facile et ergonomique
- Facile à nettoyer et entretenir
- 10 couvercles de couleurs différentes au choix pour un tri efficace des déchets : Vert, Bleu, Jaune, Gris

- Dim ext. : 320 L x 460 l x 580 H mm
- Poids : 2,6 kg
- Sans couvercle
- Coloris : Gris



60 L

51,83 € HT

226360696

- Dim ext. : 320 L x 460 l x 762 H mm
- Poids : 2,9 kg
- Sans couvercle
- Coloris : Gris



80 L

75,00 € HT

480848555

29,33 € HT

326813708



Couvercle plein universel à poignée  
328 L x 453 P x 70 H mm

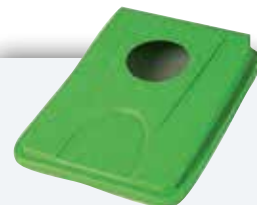

Couvercle bouteilles, gobelets et cannettes  
328 L x 453 P x 70 H mm



Couvercle papier  
328 L x 453 P x 70 H mm

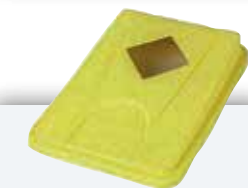

Couvercle universel à ouverture carrée  
328 L x 453 P x 70 H mm



Couvercle haut «papier»



Couvercle haut universel basculant



Couvercle haut «bouteilles et cannettes»

20,00 € HT

405777359

### Chariot noir



57,83 € HT

38692303



### Vérouillage à clé



44,00 € HT

764361696



# CONTENEURS A DECHETS

## Conteneurs à déchets sur roues pour usage extérieur

- Résistants aux UV
- Ergonomiques, facilement maniables
- Plusieurs coloris facilitant le triage et l'identification du contenu
- Conviennent à une manutention par les engins de collecte de déchets



120 L

- Dim : 480 L x 550 l x 969 H mm
- Poids : 7,25 kg
- Matière : HDPE
- Coloris au choix :



**72,17 € HT**

731641197



240 L

- Dim : 580 L x 725 l x 1075 H mm
- Poids : 13,5 kg
- Matière : HDPE
- Coloris au choix :



**72,17 € HT**

731641197



360 L

- Dim : 620 L x 850 l x 1090 H mm
- Poids : 19 kg
- Matière : HDPE
- Coloris au choix :



**143,33 € HT**

909173600



# POUBELLES A PEDALE POUR TRI SELECTIF EXTERIEUR

Poubelles conçues l'aménagement et la collecte des déchets



2 x 12 L

**82,14 € HT**

154612414

- Corps en inox brossé traité antirace
- Couvercle en plastique avec système de fermeture amortie
- Système de fermeture du couvercle silencieux
- Chaque seau en polypropylène
- Base en ABS antibasculement

- Dimensions (mm) : 405 L x 382 P x 430 H  
- Poids : 4 Kg



3 x 12 L

**111,43 € HT**

459295534

- Dimensions (mm) : 593 L x 382 P x 430 H  
- Poids : 6 Kg



2 x 30 L

**152,14 € HT**

971471551

- Dimensions (mm) : 495 L x 459 P x 636 H  
- Poids : 8,35 Kg



# CONTENEURS MOBILES POUR TRI SELECTIF INTERIEUR

## Conteneurs mobiles

Conçus avec des couvercles colorés pour faciliter le tri sélectif  
Ils possèdent une pédale et des roues en plastique rigide afin d'améliorer leur praticité.  
Disponibles en plusieurs coloris et vendus à l'unité.



80 L

**68,57 € HT**

752152784  
Blanc/Rouge



80 L

**68,57 € HT**

585468436  
Blanc/Bleu



80 L

**68,57 € HT**

356915873  
Blanc/Marron

- Polypropylène
- Poids : 3,8 kg
- Dimensions : 480 L x 390 P x 750 H mm
- Roues et pédales en plastique
- Conforme à la méthode HACCP



80 L

**68,57 € HT**

576941777  
Blanc/Blanc



80 L

**68,57 € HT**

758855241  
Blanc/Jaune



# BORNES DE TRI SELECTIF VIGIPIATE

## Borne tri sélectif Vigipirate avec roulettes 90 L CUBATRI

**424,90** € HT

473815314



- Fabrication française
- Coloris corps : Gris manganèse ou Blanc
- Matériau : Acier poudré anti-UV
- Dim.(L x l x h) : 624 x 380 x 822 mm

Le tri sélectif peut se faire facilement grâce à 7 couleurs proposées :

- Blanc : Gobelet
- Bleu : Papier
- Gris : Autres Déchets
- Jaune : Emballages
- Jaune : Plastique
- Marron : Cartouche
- Rouge : Métal
- Vert : Verre

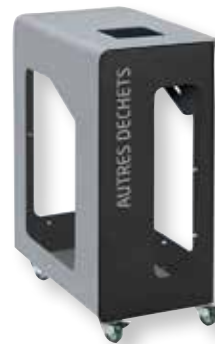



# BORNES DE TRI SELECTIF



## Bornes de tri sélectif sans serrure CUBATRI

- Capacité : 75 L
- Dim. (L x H) : 380 x 380 x 760 mm
- Matière : Acier poudré anti-UV
- Couleur : Gris / Gris
- Pieds réglables pour les sols irréguliers

**361,18 € HT**

111251195

**75 L**

- Capacité : 90 L
- Dim. (L x H) : 380 x 620 x 760 mm
- Matière : Acier poudré anti-UV
- Pieds réglables pour les sols irréguliers

**411,63 € HT**

631417298

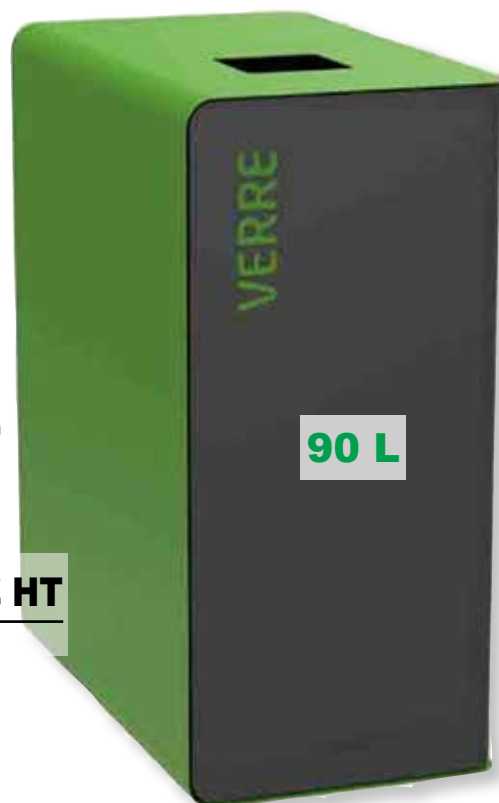

**90 L**

## Borne de tri sélectif sans serrure avec roulettes CUBATRI

- Capacité : 90 L
- Dim. (L x H) : 380 x 620 x 820 mm
- Matière : Acier poudré anti-UV
- Couleur : Gris / Blanc
- 4 roulettes pivotantes Ø 50mm : 2 avec frein + 2 sans frein

**420,60 € HT**

982437443



**90 L**

5 Couleurs :

- Gris/Blanc (Gobelet),
- Gris/Rouge (Métal),
- Gris/Bleu (Papier),
- Gris/Jaune (Plastique),
- Gris/Vert (Verre)



# BORNES DE TRI SELECTIF

## Bornes tri sélectif sans roulettes 75 L et 90 L CUBATRI

- Capacité : 75 L
- Fabrication française
- 7 couleurs proposées
- Matériau : Acier poudré anti-UV
- Dim.(L x l x h) : 380 x 380 x 760 mm



75 L

**361,18 € HT**

839993366

- Capacité : 90 L
- Fabrication française
- 7 couleurs proposées
- Matériau : Acier poudré anti-UV
- Dim.(L x l x h) : 624 x 380 x 760 mm



90 L

**399,34 € HT**

515538588

## Borne tri sélectif avec roulettes 90 L CUBATRI

- Capacité : 90 L
- Fabrication française
- 7 couleurs proposées
- Matériau : Acier poudré anti-UV
- Dim.(L x l x h) : 624 x 380 x 822 mm

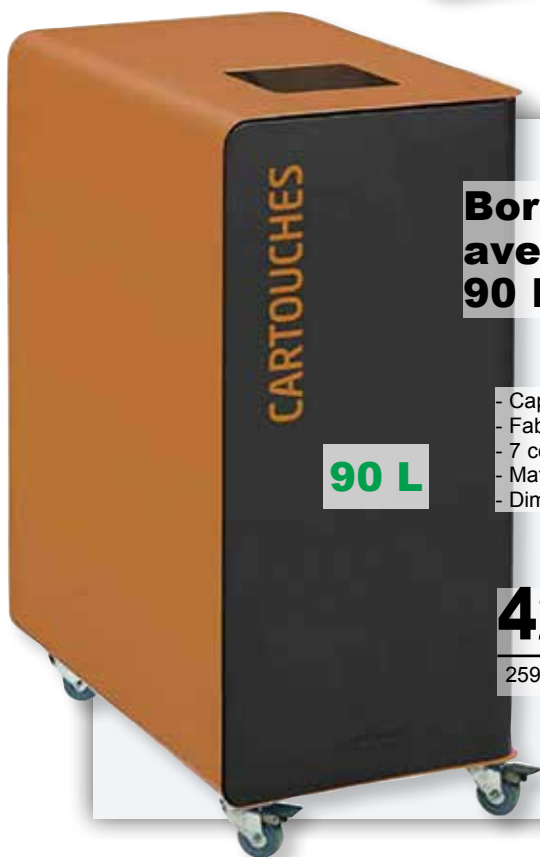

90 L

**420,60 € HT**

259738675

7 couleurs différentes liées  
aux différents types de tri.

- Gris/Blanc : Gobelet
- Gris/Bleu : Papier
- Gris : Autres Déchets
- Gris/Jaune : Plastique
- Gris/Marron : Cartouche
- Gris/Rouge : Métal
- Gris/Vert : Verre



# BORNES DE TRI SELECTIF VIGIPIRATE

## Borne tri sélectif Vigipirate sans roulettes 90 L CUBATRI

**424,90** € HT

473815314



- Fabrication française
- Type de tri : Cartouches, Gobelets,
- Papiers, Métal, Verre, Plastique,
- Emballage, Autres déchets
- Matériau : Acier poudré anti-UV
- Dim.(L x l x h) : 624 x 380 x 760 mm

Cette poubelle existe en 7 types de tri dans le but de s'adapter à tous vos environnements de travail.

- Blanc : Gobelet
- Bleu : Papier
- Gris : Autres Déchets
- Jaune : Emballages
- Jaune : Plastique
- Marron : Cartouche
- Rouge : Métal
- Vert : Verre



# MACHINES DE NETTOYAGE



## Balayeuse manuelle domestique

- Capacité travail : > de 1700 m<sup>2</sup>/h
- Dimension : 80 x 70 x 34 cm

**370,00 € HT**

422477216

40 L

## Autolaveuse autotractée pour moyenne surface

- Capacité travail : 500 m<sup>2</sup>/heure
- Dépression(H<sub>2</sub>O) : 1000 mm
- Câble électrique: 10 m
- Poids: 18 kg
- Dim: 51 x 36 x 29 cm

**1250,00 € HT**

532520596

4 L



## Autolaveuse accompagnée compacte 230 Volts

- Tension : 50Hz
- Puissance : 640 W
- Capacité de travail : 500m<sup>2</sup>/h
- Surface de brosses : 450 cm<sup>2</sup>

**1150,00 € HT**

649545133



7,5 L

## Nettoyeur à vapeur mobile 4500 Watt

- Quantité de vapeur : 6,45 kg/h
- Taille : 43 x 65 x 95 cm
- Puissance de la vapeur : 16,20 kg/cal

**2395,00 € HT**

576904767



2 L

# AUTOLAVEUSES - BALAYEUSES ASPIRATEURS INDUSTRIELS - VOIRIE

## AUTOLAVEUSES



## BALAYEUSES



## ASPIRATEURS INDUSTRIELS



## VOIRIE



### SAS PERIE FRANCE

13 rue Julien Champclos  
Z.A.C de la Fontanille 2  
63370 LEMPDES

E-mail : [commercial@periefrance.fr](mailto:commercial@periefrance.fr)  
Site : [www.periefrance.fr](http://www.periefrance.fr)



Contactez nous au

**04 73 83 19 29**

Fax : 04 73 68 85 02

# ASPIRATEURS PROFESSIONNELS

## Aspirateur injecteur extracteur

NETTOYAGE  
MOQUETTE  
COMPACT



- Puissance : 1200 W
- Volume d'air maximum 40L/sec
- Dimensions : 355 x 355 x 510 mm

**879,99 € HT**

738709318



Accessoires Inclus  
Kit A26A

AUTRES OPTIONS  
NOUS CONSULTER



## Aspirateur poussières professionnel

**666,40 € HT**

54771091

- Puissance : 780 W
- Volume d'air : 33 L/sec
- Dimensions : 355 x 355 x 485 mm

## Aspirateur à eau

- Puissance : 1200 W
- Volume d'air max : 40L/sec
- Dimensions : 358 x 450 x 710 mm

**362,81 € HT**

447668860



Accessoires Inclus  
- Kit A11  
- Filtre primaire  
« Tritex » pour cuve  
356 mm



# SECHE-MAINS

## Robinetts avec sèche-mains



**1199,20 € HT**

121781310

Robinet long surélevé  
Séchage en 12 secondes

- Acier inoxydable brossé
- Vitesse de l'air : 549 km/h
- Puissance : 1600 W



Robinet court  
Séchage en 14 secondes



Robinet mural  
Séchage en 14 secondes



Réf.	Libellé	Puissance (W)	Dimensions robinet (L x P x H) mm	Prix HT
322909933	Robinet avec sèche-mains court Dyson	1600	295 x 281 x 159	1 199,20 €
121781310	Robinet avec sèche-mains long Dyson	1600	295 x 281 x 308	1 199,20 €
955492401	Robinet avec sèche-mains mural Dyson	1600	303 x 312	1 199,20 €

## Sèche-mains Dyson



dyson

- 1 000 W
- L 234 x P 100 x H 394 mm
- 2,9 Kg

**679,20 € HT**

488703091  
BLANC



**679,20 € HT**

979631911  
GRIS



dyson



# TRANSPORT ET TRAITEMENT DU LINGE

## Chariot mixte à linge



725 ou 845 L

À partir de **2086,57 € HT**

665714748

- Dimensions : 1070 x 600 x 1750 ou 1230 x 600 x 1750 mm
- Diamètre roues : 200 mm
- Capacité : 220 ou 300 Kg
- Poids : 64 ou 72 Kg

## Chariot à linge roll en acier



700 L

À partir de **266,81 € HT**

172117347

- Dimensions utiles : 630 x 730 x 1520 mm
- Matière : Acier électrozingué



## Chariot Moplen surélevé pour le tri du linge sale



160 à 555 L

- Matière : Polypropylène
- Capacité : de 40 à 250 kg

À partir de **333,01 € HT**

331534686

## Chariot à fond mobile

- Matière : Aluminium
- Dim hors tout : 1500 x 930 x 860 mm



230 à 740 L

À partir de **1055,96 € HT**

301019001



# TRAITEMENT DU LINGE ET DES DECHETS

## Table de tri du linge



**1113,75 € HT**

20254324

- Matière : Inox poli 18/10
- Dimensions : 2000 x 700 x 910 mm
- 4 Roues en caoutchouc

## Presse de marquage à linge

- Puissance : 600 W
- Dimensions plateau : 150 x 150 mm
- Descente manuelle

**2319,81 € HT**

670553475



## Porte-sacs Modulo 4 sacs

- Dimensions : 1.500 x 540 x 930 mm
- Chariot livré non monté.
- Porte-sacs en ABS et inox.



**559,68 € HT**

500761508

## Sac à ouverture soluble

- Poids: 10 kg le carton
- Conditionnement : Carton de 250 sacs

**268,13 € HT**

903176994

**54 ou 70 L**



## Support sacs à déchets sur roulettes

- Matière : inox électropoli 18/10
- Dim : 600 x 390 x 950 mm
- 1 ou 2 sacs



\*sac non-fourni

**379,53 € HT**

38708946

# CLOISONS POUR ATELIERS ET POSTES DE TRAVAIL

## Cloisons de protection vitrée pour poste de travail



**710,00 € HT**

887923472

- Formats (L x H) cm : 150 x 180
- Verre sécurité trempé
- Profils alu laqué (2 finitions)
- A fixer ou à poser au sol
- 4 formats disponibles
- Autres dimensions disponibles sur demande



# MATERIEL DE BLANCHISSERIE



*Pour permettre un lavage et séchage des vêtements, des serviettes et des draps, SOVEMATIC vous propose des machines à laver, des séchoirs, des calandreuses et repasseuses adaptés à vos besoins. Ces équipements peuvent être équipés ou non de monnayeur, de centrale de paiement.*

## MACHINES A LAVER ET SÉCHOIRS PROFESSIONNELS



*Machines à laver et Séchoirs toutes capacités 220 V – 380 V - GAZ*

*De 6 à 55 kg*



*Autres matériels de lavage, séchage, ou repassage sur demande*

*Matériel à haute performance énergétique - économe en eau et en énergie*

**NOTRE CONTRIBUTION AU DEVELOPPEMENT DURABLE**

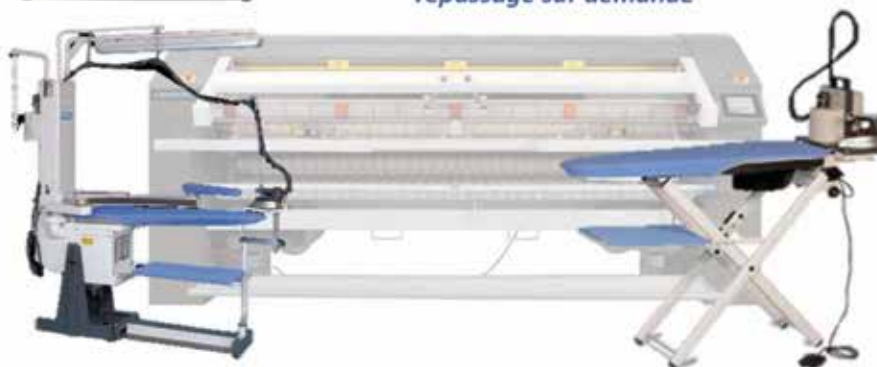

**SOVEMATIC est toujours à votre service pour la vente et l'entretien de vos matériels de buanderie avec notre réseau SAV agréé partout en France**

Contacter nous, notre équipe vous conseillera sur le choix de vos équipements

Tél : 05 57 54 44 44  
[contact@sovematic.com](mailto:contact@sovematic.com)



## SOVEMATIC S.A.R.L

49, rue Pierre Baour  
Cidex 331  
33083 Bordeaux Cedex  
E-mail : [contact@sovematic.com](mailto:contact@sovematic.com)  
Site : [www.sovematic.com](http://www.sovematic.com)



Contactez nous au

**05 57 54 44 44**



# EQUIPEMENTS ESPACES VERTS POUR ENTRETIEN DE TERRAINS

## Tondobaloi Chapman CPC150/180

Conçu spécifiquement pour être utilisé avec de petits tracteurs compacts équipés d'un modèle de balayeuse et de collecteur à fléaux adapté à la coupe et à la collecte de tous les types d'herbe, des pelouses aux zones de conservation



Avantages :

- Puissance pdf requise de 18 à 70cv
- Construction robuste
- Disponible en 1.50m ou 1.80m de largeur de travail
- Hauteur de vidange 1.30m
- Larges pneumatiques pour diminuer le marquage au sol.
- Dents de hersage de qualité
- Bac de ramassage de 1750 litres en version 150 et 2100 litres en version 180
- Bennage hydraulique

## Pulvérisateur à rouleau Chapman W240

C'est un outil simple, robuste et très efficace pour l'application sélective d'herbicide sur les mauvaises herbes indésirables telles que les roseaux, joncs, les fougères, et les chardons.



Avantages :

- Le rouleau d'entraînement électrique unique élimine l'égouttement associé aux machines à entraînement au sol
- Cadre en acier tubulaire pour un flux régulier des mauvaises herbes
- La structure en acier profilée dirige la surpulvérisation
- Réservoir de 55 litres intégré
- Commandes électroniques
- IP67 simple et robuste
- Réglage facile de la hauteur et du décalage
- Pneus basse pression de 19 x 7 x 8 po



## Faucheuse sous clôture tractée TS 600Pro

C'est la dernière innovation de la société Chapman spécialiste de l'équipement tracé pour quad & ssv. Un design conçu pour les travaux de fauche et nettoyage sous clôtures;



Avantages /

- 2 têtes pivotantes avec 2 lames interchangeables.
- Une motorisation Honda de 13cv, puissante et facile d'entretien.
- Commande déportée d'accélération pour un contrôle aisé.
- Hauteur de travail ajustable facilement.
- Lames de coupe renforcées.

## Broyeur sous clôture ZK-3



Le Broyeur sous clôture ZK-3 de chez Kneilmann dépasse latéralement du bord du tracteur et peut être guidée sous les clôtures grâce à la construction basse. Le tracteur démarre et l'étoile faucheuse dégage la clôture...

Avantages :

- Triple étoile faucheuse
- Faucher non-stop
- Gain de temps et efficacité
- Largeur de travail de 95 cm
- De +45° à -30° de déclivité



## Girobroyeur Chapman CFM150 / CFM180 3 points

La nouvelle gamme Chapman CFM de girobroyeurs montés sur tracteur propose une solution ultra robuste et conçue pour les tâches difficiles. Ce nouveau modèle CFM convient pour une utilisation sur des tracteurs compacts de 25;

Avantages :

- Largeurs de coupe en 1.50 m et 1.80 m
- Fléaux de coupes en forme de marteaux forgés de série
- Déport latéral hydraulique de 0 à 350 mm
- Hauteur de coupe de 25 à 100 mm
- Convient aux attelages 3 points Rouleau de tassement arrière



**PM ENVIRONNEMENT**  
LIEU DIT MONTHIOUX

61500 AUNOU-SUR-ORNE

E-mail : francois@pm-environnement.fr

Site : www.pm-environnement.fr



Contactez nous au

**07 89 05 35 24**

# ENTRETIEN ESPACES VERTS ET VOIRIES

## McCONNEL Robocut S300 et S300e Robots de pente électrique Tonte et débroussaillage



- Radiocommandés jusqu'à 150 m
- S300e : Entièrement électrique (existe aussi en hybride : modèle S300)
- 1.10 m de largeur de coupe - Pente maxi : 55°



## Épareuses McCONNEL Série 30 à Série 85

La gamme la plus large du marché



- Portée de 3.40 m à 8.00 m
- Premier fabricant au monde d'épareuses
- Robustesse à toute épreuve



## McCONNEL Robocut T400 - T500 - T600 - T800 Robots de pente porte-outils radiocommandés

- De 40 à 75 ch
- Une multitude d'outils disponibles (broyeur, brosse, trancheuse, fourche à palettes, lame...)
- Meilleur rapport poids/puissance du marché



## Porte-outils MULTIHOOG CX et MX Porte-outils polyvalents



- Faible émission de CO2
- Multitude de possibilités : grâce à son attelage 3 points, il est compatible avec vos accessoires existants
- Poids total en charge : 3500 – 4000 kg



**Multihog**®

## Balayeuse MULTIHOOG CV350 Balayeuse Multifonctions



- Disponible également en 100 % électrique
- Faible émission de CO2
- Largeur de balayage : 1200 – 2350 mm
- Poids total en charge : 3500 – 4000 kg

Découvrez également nos [broyeurs d'accotement](#) et l'ensemble de notre gamme de [matériels agricoles](#)

**PAYEN**  
IMPORT

**PAYEN Import**  
Route Nationale 4  
77540 ROZAY-EN-BRIE  
E-mail : [payen-import@payen.fr](mailto:payen-import@payen.fr)  
Site : [www.import.payengroupe.fr](http://www.import.payengroupe.fr)



Contactez nous au

**01 64 42 74 80**  
06 03 79 94 63

Atelier et expédition

ENTREPRISES ET COLLECTIVITES 2025



Retrouvez  
plus de 200 000 produits  
sur notre site :  
**techni-contact.com**

Equipement, Aménagement d'atelier 240

Emballage, Etiquetage, Pesage 250



**ATELIER  
ET EXPEDITION**

# SERVANTES D'ATELIER EQUIPEES

## Servante d'atelier en tube carré



**949,00 € HT**

103551485

- Charge utile : 500 Kg
- Longueur / Profondeur : 1185 mm
- Largeur : 680 mm
- Hauteur : 930 mm



**999,00 € HT**

852414955

## Servante d'atelier à 2 plateaux

- Charge utile : 500 Kg
- Longueur / Profondeur : 1185 mm
- Largeur : 680 mm
- Hauteur : 930 mm

**629,00 € HT**

810018274

**Garantie 10 ans**



## Servante d'atelier sécurisée

- Charge utile : 250 Kg
- Longueur / Profondeur : 1125 mm
- Largeur : 645 mm
- Hauteur : 1055 mm

**759,00 € HT**

264395270





# RACKS A PANNEAUX



## Rack stockage panneaux

**445,00 € HT**

101115719



- Charge utile : 500 kg
- Dimensions utiles plateau : 1380 x 800 mm
- Hauteur plateau / sol : 60 mm
- Longueur / Profondeur : 1380 mm
- Poids : 35 kg

## Racks à panneaux mobiles

- Charge utile : 1000 kg
- Dimensions utiles plateau : 2000 x 825 mm
- Hauteur plateau / sol : 100 mm
- Longueur / Profondeur : 2000 mm
- Poids : 180 kg

Réf TC	Dim plateau (mm)	Nb ridelles fournies	Ridelles 900 mm	Prix HT
191081603	2000 x 825	10	fournies	1 799,00 €

**1799,00 € HT**

191081603

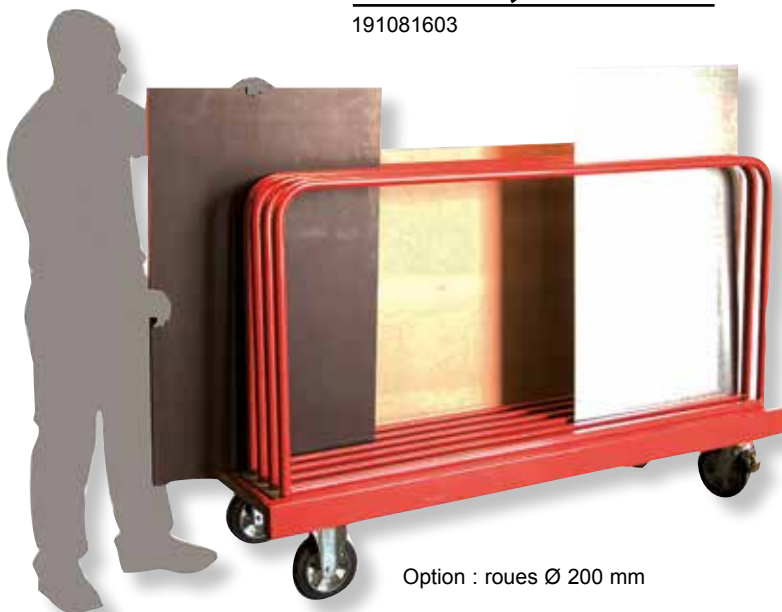

Option : roues Ø 200 mm



# ARMOIRES INOX

## Armoire range-balais



En acier inoxydable  
de 0,8 mm d'épaisseur  
avec Top anti-poussière  
hygiénique incliné intégré,  
et serrure à clé  
cylindrique avec poignée

- Modèle à 2 portes
- Portes battantes

**2000,00 € HT**

381439007  
Dimensions (mm)  
(L x P x H) : 950 x 500 x 2160

## Armoire porte-objet



**1595,56 € HT**

500108833  
Dimensions (mm)  
(L x P x H) : 950 x 500 x 2160

- Finition satinée 2J (Scotch Brite)

Textes et photos non contractuels

## Armoire à balais 2 portes

- Finition brossée 2J (Scotch-brite)
- 1 côté vide + 1 côté avec étagères positionnables



**1671,11 € HT**

993420072  
Dimensions (mm) :  
(L x P x H) : 950 x 500 x 2160

## Armoire d'entretien



**1357,78 € HT**

635141500  
Dimensions (mm) :  
(L x P x H) : 500 x 500 x 2160

- 1 porte

## Armoire de rangement à 4 étagères



- Finition Satinée  
2J (Scotch Brite)
- Portes battantes

**1135,56 € HT**

952403164  
Dimensions (mm) :  
(L x P x H) : 500 x 500 x 2160



# ARMOIRES DE VESTIAIRES INOX

## Armoire vestiaire simple

- Finition satinée 2J (Scotch Brite)
- Toit en pente anti-poussière

En acier inoxydable  
de 0,8 mm d'épaisseur  
avec Top anti-poussière  
hygiénique incliné intégré,  
et serrure à clé  
cylindrique avec poignée



**815,56 € HT**

523664566  
Dimensions (mm)  
(L x P x H) : 500 x 500 x 2160  
ou 500 x 400 x 200

## Armoire vestiaire double compartiment

- Serrure avec poignée à clé
- Séparation interne sale/propre
- Dimensions (L x H x P) : 950 x 2000 x 400 mm

**1253,33 € HT**

497343459  
Dimensions (mm)  
(L x H x P) : 950 x 2000 x 400



Textes et photos non contractuels



# CASIERS ET ARMOIRES A VETEMENTS

## Casiers en mélaminé avec et sans bancs



Les casiers à vêtements en acier et en panneaux de particules stratifiés représentent un équipement fiable et de haute qualité pour toutes sortes d'établissements tels que les entreprises, les écoles, les installations sportives, les hopitaux, les piscines, etc.

La construction soudée à partir de toles d'épaisseur 0,8 - 1 mm est une garantie de haute solidité et minimiser les exigences d'assemblage.

## Armoires à vêtements en stratifié avec et sans bancs



Les armoires à vêtements en stratifié sont fabriquées à partir d'un panneau de particules stratifié d'une épaisseur de 18 mm dans des décors intemporels.

Le design simple et élégant est complété par une serrure cylindrique à deux clés ou toute autre solution de verrouillage.

Tous les bords sont finis avec de l'ABS de 2 mm.



Pour plus d'informations, consultez nous au : 04 90 47 31 57  
Envoi de notre catalogue numérique sur demande

Casiers  
pompiers

**ABS**  
STOCKAGE - MOBILIER TECHNIQUE  
EQUIPEMENT INDUSTRIEL

**A.B.S.**  
14, rue des Manadiers  
13310 SAINT-MARTIN DE CRAU  
E-mail : abs13.vielajus@gmail.com  
Site : www.absagencement.com



Contactez nous au  
**04 90 47 31 57**  
Fax : 09 70 29 36 92

# MOBILIER D'ATELIER - LOGISTIQUE

## POSTES DE TRAVAIL ELECTRIQUES 600 À 2000 MM

**Jusqu'à 130 accessoires  
pour personnaliser  
votre poste  
de travail !**



## DESSERTES ELECTRIQUES (Avec Batterie)



## DESSERTES ET RAYONNAGES DYNAMIQUES

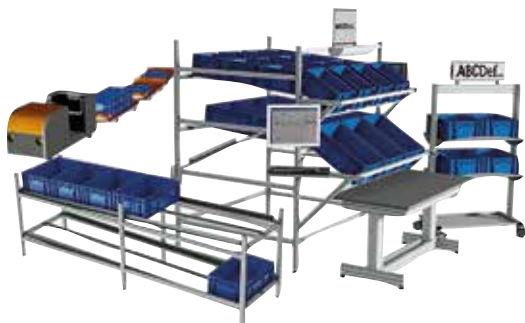

**SESA SYSTEMS**  
ZA du Val Richard  
27340 CRIQUEBEUF S/SEINE  
E-mail : [info@sesa-systems.com](mailto:info@sesa-systems.com)  
Site : [www.sesa-systems.com](http://www.sesa-systems.com)



Contactez nous au

**02 32 96 07 23**

Fax : 02 32 96 06 61

# VESTIAIRES EN ACIER

## Vestiaires en acier pour industrie salissante



- Nombre de cases : 1 à 3 cases
- Dimensions (L x P x H) : 400 x 500 x 1800 mm à 1200 x 500 x 1800 mm
- Modèles : Sur socle ou sur pieds
- Matière : En tôle d'acier, corps et portes 8/10e
- Peinture époxy durable et résistante aux chocs

À partir de **213,28 € HT**  
172347152

Réf.	Libellé	Nb de cases	Capacité	Dimensions (L x P x H mm)	Prix HT
172347152	Vestiaire industrie salissante sur socle	1	1 Personne	600 x 490 x 2190	213,28 €
452751925	Vestiaire industrie salissante sur socle	2	2 Personnes	400 x 500 x 1800	346,80 €
953894131	Vestiaire industrie salissante sur socle	3	3 Personnes	400 x 500 x 1800	544,80 €
174843419	Vestiaire industrie salissante sur pieds	1	1 Personne	400 x 500 x 1940	226,19 €
136412852	Vestiaire industrie salissante sur pieds	2	2 Personnes	400 x 500 x 1940	359,69 €
931458235	Vestiaire industrie salissante sur pieds	3	2 Personnes	400 x 500 x 1940	557,70 €



Autres coloris standard sur demande sans majoration de prix



# VESTIAIRES INDUSTRIE PROPRE

## Vestiaires industrie propre monobloc



A partir de **213,28 € HT**  
172347152



- 1 à 4 cases
- Construction en tôle d'acier
- Fermeture 1 point par moraillon ou serrure à clés
- Double renfort de porte vertical
- Dimensions : L.300/600/900 x P.500 x H.1800 mm



Réf.	Libellé	Nb de cases	Capacité	Dimensions (L x P x H mm)	Prix HT
557845276	Vestiaire industrie propre monobloc	1	1 Personne	300 x 500 x 1800	180,20 €
192562914	Vestiaire industrie propre monobloc	2	2 Personnes	600 x 500 x 1800	291,50 €
165515747	Vestiaire industrie propre monobloc	3	3 Personnes	900 x 500 x 1800	424,00 €
862865115	Vestiaire industrie propre monobloc	4	4 Personnes	1200 x 500 x 1800	541,36 €



Autres coloris standard sur demande sans majoration de prix



# VESTIAIRES CHAUFFANTS

## Vestiaires chauffants norme CRAMIF



- Nombre de cases : 1 à 12 cases
- Dimensions (L x P x H mm) : 600 x 490 x 2190 mm à 7200 x 490 x 2190 mm
- Alimentation 230 V, 16 A
- Matière : en tôle d'acier, corps et portes 8/10e
- Double porte battante à ouverture antagoniste 1/3 - 2/3

À partir de **1381,17 € HT**  
123273873

Réf.	Libellé	Nb de pers	Dimensions (L x P x H mm)	Prix HT
123273873	Vestiaire chauffant 1 case IS + kit d'évacuation d'air	1	600 x 490 x 2190	1381,17 €
918995438	Vestiaire chauffant 2 cases IS + kit d'évacuation d'air	2	1200 x 490 x 2190	2353,99 €
672622451	Batterie vestiaires chauffant 3 cases IS + kit d'évacuation d'air	3	1800 x 490 x 2190	2767,39 €
159547322	Batterie vestiaires chauffant 4 cases IS + kit d'évacuation d'air	4	2400 x 490 x 2190	3697,35 €
688622361	Batterie vestiaires chauffant 5 cases IS + kit d'évacuation d'air	5	3000 x 490 x 2190	4152,76 €



Autres coloris Standard sur demande sans majoration de prix



- Vestiaire chauffant 1 case IS sur pieds,
- Puissance 500W, gris bleu
- Dim. 600 x 490 x 1940 mm



- Vestiaire chauffant 2 cases IS sur pieds,
- Puissance 500W, gris bleu
- Dim. 1200 x 490 x 1940 mm





# VESTIAIRE CHAUFFANT

## Armoire vestiaire chauffante 10 personnes

- Temps de séchage : 1 à 4 heures
- Dim. hors tout (L x l x H) :  
1550 x 500 x 1970 mm
- 2 moteurs électriques,  
puissance totale 1600 W
- Température de séchage : ~ 43°C
- Indice de protection IP20
- Construction monobloc en tôle  
d'acier galvanisé anti-corrosion

**2090,94 € HT**

231152265



Support pour 10 paires de gants  
Dim. hors tout (L x P x H) :  
455 x 30 x 695 mm



PAS D'ASSEMBLAGE  
PRÊT À L'EMPLOI



# EMBALLAGE

« **BECHAMEIL** vous propose un service complet et adapté selon vos besoins. Vente et services, maintenance industrielle, installation, entretien et réparation de vos équipements, transfert industriel, automatisme, robotique, optimisation de vos outils de production avec notre bureau d'études »

## Banderoleuses

Banderoleuse de palette avec empreinte des fourches



Solution de cerclage manuel, semi-auto et automatique

## Cercluse



Solution de cerclage sans fil, possibilité de compatibilité avec vos batteries existantes

## Fermeuse de carton



Station de fermeture de carton par adhésif

existe en version auto

## Soudeuse en L automatique

Filmeuse thermo rétractable automatique



## Consommables d'emballage

Tous les consommables dont vous avez besoin



## Les autres produits disponibles à la vente :

- Gamme complète de compresseurs et réseau d'air
- Générateurs d'azote
- Outillage électroportatif
- Outillage Manuel
- Machines bois et métal
- Matériel d'occasion
- Service location



**BECHAMEIL**  
41 rue Lafayette  
58200 COSNE COURS SUR LOIRE  
E-mail : [contact@bechameil.com](mailto:contact@bechameil.com)  
Site : [www.bechameil.com](http://www.bechameil.com)



Contactez nous au

**06 13 92 63 92**

# PESAGE

« **BECHAMEIL** vous propose un service complet et adapté selon vos besoins. Vente et services, maintenance industrielle, installation, entretien et réparation de vos équipements, transfert industriel, automatisme, robotique, optimisation de vos outils de production avec notre bureau d'études »



## Pesage véhicules routiers

Ponts bascules modulaires panneaux bétons et métalliques.  
Existe en version fosse et hors sol

## Mesure poids et volume palette

Calcul de poids et de volume pour palette



## Mesure poids et volume cartons

Calcul de poids et de volume pour cartons



## Contrôle de poids

Contrôle du poids des produits sur ligne de conditionnement



## Machines dosage et ensachage

Système de dosage et d'ensachage avec fermeture par couture



## Pesage et comptage

Balance polyvalente pour une utilisation industrielle intensive



## Les autres produits disponibles à la vente :

- Gamme complète de compresseurs et réseau d'air
- Générateurs d'azote
- Outillage électroportatif
- Outillage Manuel
- Machines bois et métal
- Matériel d'occasion
- Service location



**BECHAMEIL**  
41 rue Lafayette  
58200 COSNE COURS SUR LOIRE  
E-mail : [contact@bechameil.com](mailto:contact@bechameil.com)  
Site : [www.bechameil.com](http://www.bechameil.com)



Contactez nous au

**06 13 92 63 92**

# EMBALLAGE SOUS FILM THERMO-RETRACTABLE

## Pistolet de rétraction Shrinkfast 998



Plus puissant : 62 kw  
Plus léger : 960 gr  
Plus ergonomique

## Stabilité de la charge Protection contre les intempéries et la poussière



Chariot  
porte-bouteille  
avec potence

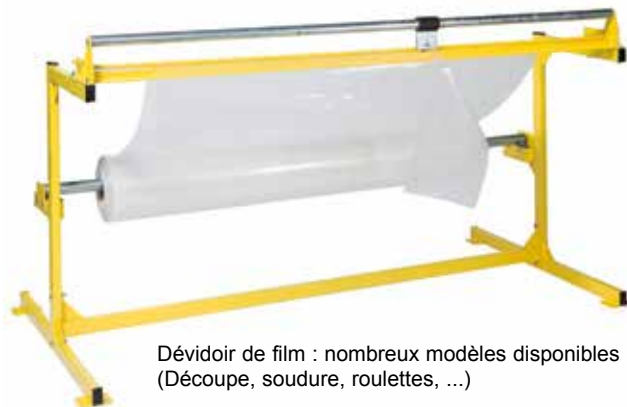

Dévidoir de film : nombreux modèles disponibles  
(Découpe, soudure, roulettes, ...)

## Rampe de rétraction semi automatique

- Parfaite rétraction basse
- Automate programmable
- Alimentation par transpalette ou chariot élévateur
- Jusqu'à 20 palettes/heure



### MDM

Parc Leonard de Vinci 21 av. Graham Bell  
BP 20 Bussy St Georges  
77601 MARNE LA VALLÉE CEDEX 3  
E-mail : aude.goldstein@mdm.fr  
Site : www.mdm.fr



Contactez nous au

**01 60 94 03 60**

Fax : 01 60 94 03 61

# CALAGE PAR CARTONS DE RECUPERATION

## Machine de table



Recycler vos déchets cartons pour produire votre propre calage. Devenez économe et éco responsable

REDUCTION  
COÛTS  
TRAITEMENT  
DECHETS

CALAGE  
GRATUIT



DÉMONSTRATION  
GRATUITE  
SUR DEMANDE



Machine calage matelassé plat ou comprimé (Volume x 3)

## Machine à chips carton

4 TYPES DE CALAGE POSSIBLE



Bandes 4 mm  
DIN66399/1-2



Chips de calage  
8 x 40-200 mm



Matelat de rembourrage plat



Rembourrage comprimé  
(Volume x 3)

ÉCOLOGIQUE

## Économique - Écologique

Machine de réalisation de calage d'emballage

cushion pack

Fabriqué en Allemagne  
Réaliser soi-même son calage  
d'emballage par transformation  
de cartons usagés

- Réduction des frais de traitements des déchets
- Emballer en respectant l'environnement
- Réalisation autonome de matériaux de calage et de remplissage

### Avantages

- moins de transports de déchets
- moins de frais de produits de calage

Et vous devenez autonomes

**sofemi**

**SOFEMI**

9 rue du moulin à poudre  
76150 MAROMME

E-mail : [contact@sofemi.fr](mailto:contact@sofemi.fr)

Site : [www.sofemi.fr](http://www.sofemi.fr)



Contactez nous au

**02 35 32 01 54**

# MACHINES D'EMBALLAGE SOUS FILM



## FARDELEUSE

Gamme complète de fardeleuses manuelles et automatiques pour l'emballage de produits divers tel que :

- Pack de bouteilles, conserves, produits en lots, suremballage de cartons pour la sécurisation des expéditions.
- Barre de soude de 600 mm jusqu'à 3000 mm.
- Personnalisation des machines.



## FLOW PACK

Ensacheuses pour les petites et grandes cadences.

Emballages alimentaires et industriels avec la possibilité d'automatisation de l'alimentation des produits et de personnaliser les machines grâce à notre bureau d'étude spécialisé dans les machines flowpack



## SOUDEUSES EN L ET TUNNELS DE RETRACTION :

Une gamme complète de machines manuelles, semi-automatiques et automatiques. Distributeur **MINIPACK TORRÉ**.

**Machine à cloche** performante : réduction de 50% du temps de rétraction et de 60% du temps de chauffe pour une économie d'énergie importante.

**Soudeuses en L et soudeuses en continu automatiques** fonctionnant en tout électrique. Ergonomiques et performantes.

Venez tester vos emballages dans notre showroom...



Ajoutez moi à vos contacts



## FILMEUSES POUR PALETTE :

Une gamme complète, robots manuels, robots automatiques, bras tournants et banderoleuses à plateau.

Toutes nos machines disposent de nombreuses options afin de répondre au mieux à votre besoin.

**NOTRE GAMME DE FILMS D'EMBALLAGE COMPLÈTE : POLYOLEFINE, PE, PP, IMPRIMES, PERFORES...**



## NOVIPACK

4 rue Galvani - Parc Galvani  
91300 MASSY

E-mail : [contact@novipack.com](mailto:contact@novipack.com)

Site : [www.novipack.com](http://www.novipack.com)



Contactez nous au

**01 70 55 90 30**

# SOLUTIONS D'EMBALLAGES ECO-RESPONSABLES

## Calage papier 100 % recyclé

Une gamme complète de systèmes de calage papier pour chaque besoin



Speedman Basic



Enrouleur



PaperJet 7600 m non-stop



PaperJet Fit

## Production autonome de colis sans vide et sans plastique



Machine à sceller



Carton - Papier Autoscellant



Ligne automatisée

## Calage en cellulose moulée



Cellucale SOFT

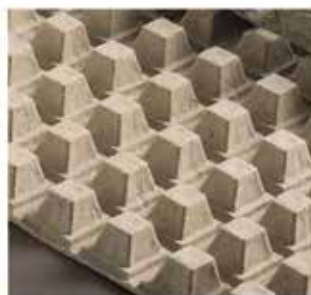

Cellucale Basic



Cellucale FLEX



Cellucale SEAUX

## ALTERNATIVES PAPIER au film à bulles plastique



Papier gaufré



Papier WRAP



Pochettes matelassées



Gaine carton

**PACKlight**<sup>®</sup>  
solutions d'emballages écologiques

**PACKLIGHT**  
484 route de la croix Lepin  
69620 SAINT VERAND  
E-mail : [info@packlight.fr](mailto:info@packlight.fr)  
Site : [www.packlight.fr](http://www.packlight.fr)



Contactez nous au

**04 26 72 16 53**  
**06 24 50 59 31**

# MACHINES ET FILMS D'EMBALLAGE

## ESPERT

Filmeuse thermoretractable semi automatique



## SWING

La seule machine au monde d'emballage thermoretractable recyclable (Coque en technopolymère)



## UNIQUE

Machine de flowpack verticale



## SKIN PACK

Protection des produits par film pelliplaque sur support carton



## ECOSPIR EV

Banderoleuse de palettes avec film étirable



## LEONARDO

Le seul robot de banderolage au monde qui tourne 75 cm autour de la palette



## BIPACK

Z.I. AMILLY  
275 rue du Bois Rageau  
45200 AMILLY

E-mail : [bipack-france@wanadoo.fr](mailto:bipack-france@wanadoo.fr)

Site : [www.bipackfrance.com](http://www.bipackfrance.com)



Contactez nous au

**01 40 37 87 47**



# MACHINES DE REMPLISSAGE ET D'ÉTIQUETAGE

## CDA

REMP LISSEUSES & ÉTIQUETEUSES



**COMPATIBLE**  
avec une large gamme de  
formes de produits, qu'ils  
soient cylindriques,  
coniques, ovales,  
ou rectangulaires



## SOLUTION COMPLÈTES DE CONDITIONNEMENT REMP LISSAGE, VISSAGE ET ÉTIQUETAGE

8

Jusqu'à 8 becs de dosage

5

Jusqu'à 5 postes d'étiquetage

35  
PROD/MIN

Jusqu'à 35 produits/min

[www.cdafrance.com](http://www.cdafrance.com)

+33 4 68 41 25 29 - [contact@cdafrance.com](mailto:contact@cdafrance.com)

## CDA

REMP LISSEUSES & ÉTIQUETEUSES

### CDA FRANCE

6 rue de l'Artisanat

Z.I. de Plaisance

11100 NARBONNE

E-mail : [contact@cdafrance.com](mailto:contact@cdafrance.com)

Site : [www.cdafrance.com](http://www.cdafrance.com)



Contactez nous au

**04 68 41 25 29**

06 47 49 17 71

# MARGEUR - DEPILEUR DEPOSE AUTOMATIQUE - CONVOYEUR

FACEM peut répondre à vos problématiques pour :

- **Dépiler** par **friction** ou **aspiration**, épaisseur aléatoire, enveloppes, étuis, notices, cartons...
- **Déposer** des documents dans des cartons en mouvement ou à l'arrêt
- **Compter** des cartes, des encarts...
- **Faire des lots** de chemises, de pochettes...
- **Transporter, imprimer, étiqueter et empiler**
- **Assurer la traçabilité, gérer les flux**
- **Plier** vos flyers et **coller** une carte de fidélité



FACEM conçoit et fabrique ses machines dans ses ateliers en Anjou (49)

**FACEM services c'est aussi :**



Dépose de bons de livraison



Table aspirante pour déposer une étiquette ou effectuer une impression.

## NOUVEAUTES



Margeur pour barquettes

Ensemble pour marquage

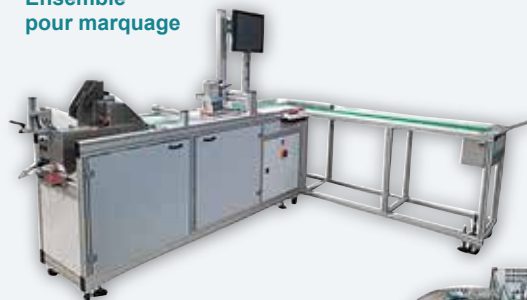

## Margeur à friction très simple d'utilisation et très robuste :

- Avec les options suivantes :
- Extension (standard ou sur mesure)
  - Contrôle de double
  - Détection de pile basse
  - Compteur pour lots
  - Écran tactile
  - Verrine
  - Support avec roulettes réglable en hauteur
  - Nos margeurs existent en plusieurs dimensions



Margeur à friction avec guides spécifiques



Ensemble pour marquage et / ou étiquetage avec margeur à aspiration



Ensemble pour dépiler, réaliser des paquets de produits et mise sous film

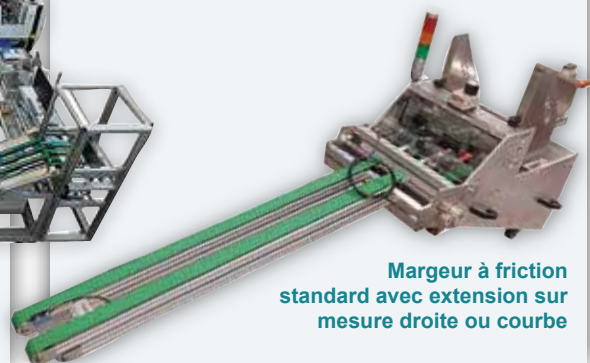

Margeur à friction standard avec extension sur mesure droite ou courbe

**FACEM SERVICES** vous accompagne depuis une vingtaine d'années pour répondre à vos besoins d'automatisation de vos lignes de production intégrant un process papier ou documentaire partout en France et à l'international.

Nos domaines d'intervention sont multiples et variés : imprimerie, pharmaceutique, logistique, cosmétique, conditionnement, traitement de courrier, traitement bancaire ...

**FACEM services** dépile tous types de produits et tous types de formats : papiers, cartons, étuis, boîtes, sachets, enveloppes, sacs, dépliants...



**FACEM**  
services

## FACEM SERVICES

Z.A. Actiparc Loire Authion  
49630 CORNÉ

Email : [contact@facem-services.fr](mailto:contact@facem-services.fr)

Site : [www.facem-services.fr](http://www.facem-services.fr)



Contactez nous au

**02 41 66 48 33**

Outils, Accessoires	260
Machines outils, Groupes électrogènes	262
Lavage industriel	271
Cabines de peinture, Insonorisation	274
Solutions acoustiques	277
Rénovation	278

**TECHNIQUE  
ET PRODUCTION**



# AGRAFEUSES CLOUEUSES ET CLOUEURS ELECTRIQUES

## Agrafeuse cloueuse électrique compacte

- Poids : 630 g
- Capacité : 52 agrafes
- Cadence max. : 20 coups/min
- Câble : 1,8 mètre



**94,68 € HT**

428889978

## Agrafeuse électrique multifonctions

- Puissance : 7,2V
- Dimensions (mm) : 220 x 195 x 53
- Poids (kg) : 1,27



**201,59 € HT**

688839628

## Agrafeuse électrique anti-rebond



- Matière : Plastique, métal et électronique
- Dimensions (mm) : 75 x 200 x 263
- Longueur d'agrafe : 8-16 mm
- Prise électrique : Standard européen
- Utilisation : Isolation, travaux construction incluant des plinthes, du PVC et du carton
- Poids (kg) : 1,93

**450,48 € HT**

341144104

## Cloueuse électrique

- Poids : 1250 g
- Capacité de charge : 100 Points
- Cadence max. : 20 coups/min
- Câble : 1,8 mètres



**300,00 € HT**

198853823

## Agrafeuse électrique pour meubles

- Matière : Plastique, TPE, métal et électronique
- Dimensions (mm) : 200 x 75 x 265
- Prise électrique : Standard European
- Longueur d'agrafe : 6-14 mm
- Poids (kg) : 1,13



**184,00 € HT**

832287348

## Agrafeuse électrique 84 agrafes par 90 pointes



- Dimensions (mm) : 85 x 250 x 355
- Prise électrique : Standard European
- Type d'agrafes : 140
- Longueur d'agrafe : 6-14 mm
- Poids (kg) : 1,75

**184,00 € HT**

107001710

## Agrafeuse cloueuse électrique

- Poids : 1600 g
- 90 agrafes / 90 pointes
- Cadence max. : 20c./min
- Câble : 3,5 mètres



**498,86 € HT**

653286217

# SOUDURE, PERÇAGE, USINAGES

## Matières travaillées :

Acier doux & mi-dur  
Inox  
Laiton

Titane  
Aluminium

## Notre savoir-faire

Fabrication de chaîne Ø 1.5 à 16 mm  
Travail du fil de 2 à 30 mm,  
carré, plat, triangle, ...  
Anneaux, crochets, esses  
Pièces spéciales en fil  
Roulage de filet M3 à M24  
Taraudage

Bagues roulées

### Usinage en bouts

- Protections :
- Revêtement polyéthylène, halard.
- Zingage
- Galvanisation



## Panier de dégraissage en fil Métallique :

Conçus à vos mesures en acier doux ou inox, avec ou sans revêtement. Notre plage de réalisation se situe sur les petites et moyennes séries.

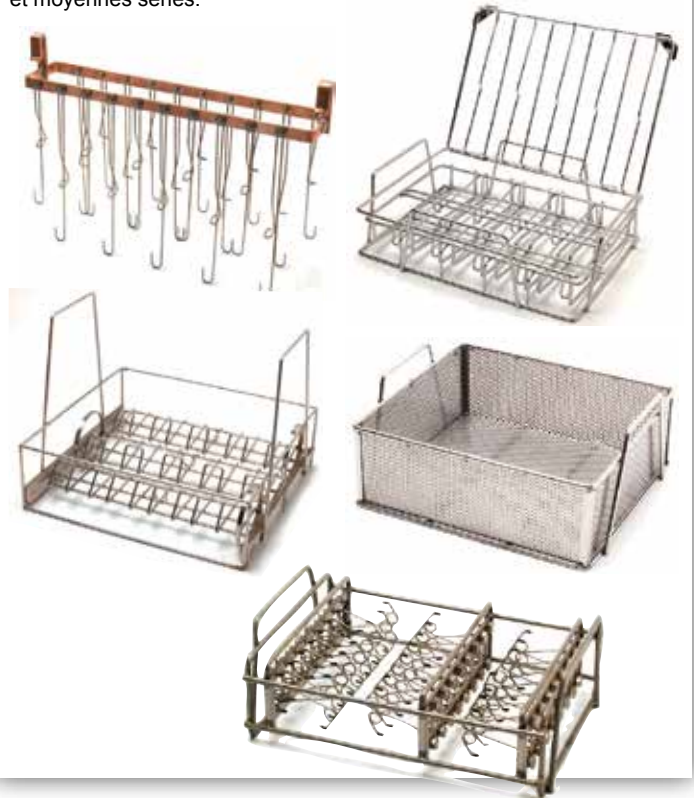

## Pièces techniques sur plan :

Nous fonctionnons à la demande et pouvons répondre à n'importe quelles réalisations. Ces fabrications sont réalisées suivant les plans et les spécifications de nos clients dans les délais les plus courts, que nous nous engageons à tenir.



## Pièces spéciales en fil :

Nous réalisons du pliage, du roulage, du filetage, de l'écrasement, du formage, du cintrage, de la soudure (par résistance, TIG, MIG) du perçage, des usinages... pour la fabrication de tout type de pièces à vos mesures du diamètre 2 à 30 mm, sur fil carré, plats, rond ou triangulaires

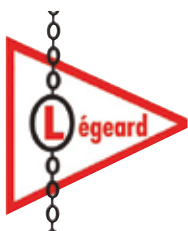
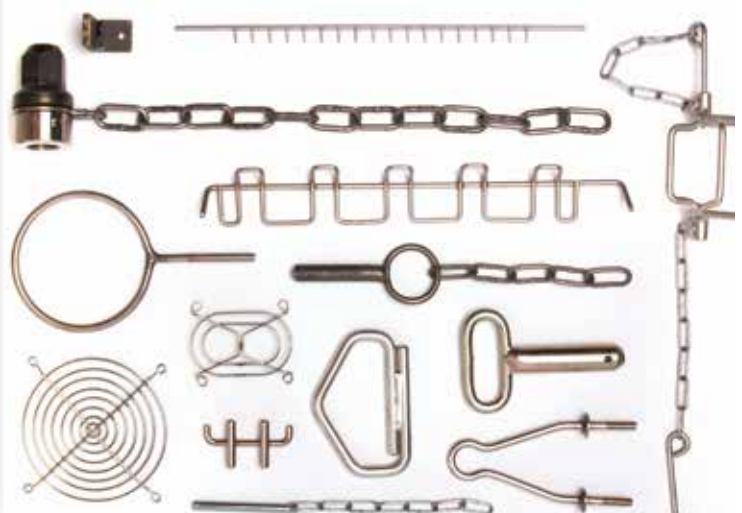

**LEGEARD sas**

ZI de la Madeleine  
61800 TINCHEBRAY

E-mail : [devis@legeard.fr](mailto:devis@legeard.fr)

Site : [www.legeard.fr](http://www.legeard.fr)



Contactez nous au

**02 33 62 20 60**

# MACHINES OUTILS EQUIPEMENT D'ATELIER

**Optimachines : l'expertise au service des collectivités !**



Spécialiste des machines-outils et équipements d'atelier, nous proposons la plus large gamme en France pour répondre aux besoins des collectivités, services techniques, centres de maintenance et plus encore.

Avec 15 000 références et plus de 20 ans d'expertise, nous vous accompagnons à chaque étape: **conseil, installation, formation et service après-vente réactif**. Nous développons également des solutions sur mesure pour des équipements alliant qualité, performance et durabilité. Optimachines, votre partenaire de confiance pour des solutions fiables et performantes.

**La plus large gamme de machines-outils et d'équipement d'atelier de France**

## USINAGE - ENLÈVEMENT DE MATIÈRE



## COMPRESSEURS ET OUTILS



## TÔLERIE - MISE EN FORME - USINAGE



## TRAVAIL DU BOIS



## SOUDURE ET DÉCOUPE



## EQUIPEMENT D'ATELIER



## NETTOYAGE ET ASPIRATION



## MOBILIER LOURD D'ATELIER



**OPTImachines®**  
Apporteur de solutions

### OPTIMACHINES

Z.A.Ravennes-les-Francis  
43 avenue Albert Calmette  
59910 BONDUES

E-mail : [contact@optimachines.com](mailto:contact@optimachines.com)

Site : [www.optimachines.com](http://www.optimachines.com)



Contactez nous au

**03 20 03 69 17**

Fax : 03 20 03 77 08

# MACHINES OUTILS EQUIPEMENT D'ATELIER

**Nos Best Sellers pour les Collectivités :  
Des solutions éprouvées pour vous !**

## EQUIPEMENT D'ATELIER



## NETTOYAGE ET ASPIRATION



## SOUDURE



## RECTIFIEUSES



## CINTREUSES



**Rendez-vous sur notre site web pour découvrir nos solutions  
et produits adaptés à vos besoins !**

**[www.optimachines.com](http://www.optimachines.com)**

**OPTImachines®**  
Apporteur de solutions

### OPTIMACHINES

Z.A.Ravennes-les-Francs  
43 avenue Albert Calmette  
59910 BONDUES

E-mail : [contact@optimachines.com](mailto:contact@optimachines.com)

Site : [www.optimachines.com](http://www.optimachines.com)



Contactez nous au

**03 20 03 69 17**

Fax : 03 20 03 77 08

# POSTES DE POLISSAGE CREVOISIER

Les postes universels de terminaison des gammes DSG2 et SLINE2 s'utilisent pour des opérations de polissage, d'avivage, de satinage, de lapidage, etc. Ils disposent d'une aspiration puissante et silencieuse et d'un système de filtration et de récupération de la matière précieuse.



## Postes DSG2

### Poste taille confort C5100



#### Caractéristiques techniques :

- 1 x 230 V / 50-60 Hz – 400 kg
- 750 x 1720 mm
- Moteur broche intégré 2,1 kW
- Plage de vitesse 100 à 6000 min-1
- Écran tactile
- Blocage de la broche (changement d'outils)
- Compatible à 100% avec l'ensemble de la gamme
- Coulisse de réglage : 5 positions de travail (Pas de 22.5 mm)

### Poste taille compact C5100



#### Caractéristiques techniques :

- 1 x 230 V / 50 Hz – 215 kg
- 750 x 750 mm
- Moteur broche intégré 2,1 kW
- Plage de vitesse 100 à 6 000 min-1
- Écran tactile
- Blocage de la broche (changement d'outils)
- Nez de broche trempé et rectifié
- Compatible à 100% avec l'ensemble de la gamme

## Postes SLINE2

### Poste confort C551

#### Caractéristiques techniques :

- 1 x 230 V / 50-60 Hz – 350 kg 750 x 1720 mm
- Moteur broche intégré 2,1 kW
- Plage de vitesse 100 à 4500 min-1 (2 sens de rotation)
- Écran tactile
- Blocage de la broche (changement d'outils)
- Nez de broche trempé et rectifié
- Serrage de l'outillage par l'avant M12



### Poste court C551

#### Caractéristiques techniques :

- 1 x 230 V / 50-60 Hz – 300 kg 1350 x 750 mm
- Moteur broche intégré 2,1 kW
- Plage de vitesse 100 à 4500 min-1
- Écran tactile
- Blocage de la broche (changement d'outils)
- Nez de broche trempé et rectifié
- Serrage de l'outillage par l'avant M12



### Poste compact C551

#### Caractéristiques techniques :

- 1 x 230 V / 50-60 Hz – 215 kg 750 x 750 mm
- Moteur broche intégré 2,1 kW
- Plage de vitesse 100 à 4500 min-1
- Écran tactile
- Blocage de la broche (changement d'outils)
- Nez de broche trempé et rectifié
- Serrage de l'outillage par l'avant M12



## Moteurs

### C501

La machine universelle de polissage s'utilise pour des opérations de satinage, de polissage, de lapidage et bien d'autres travaux de préparation. Disponible pour une installation sur établi ou sur poste autonome avec aspiration intégrée.

- Plaque de base alu éloxée
- Plage de vitesse 60 à 2500 min-1 / 400 à 3500 min-1

- Affichage digital de la vitesse
- Blocage de la broche (changement d'outils)
- Comptabilité des outillages Crevoisier® limitée
- Hauteur de pointe 155 mm
- Nez de broche trempé et rectifié
- Poids : env. 50 kg
- Dimensions : 685 x 517 x 480 mm



### TBRP GROUP

20, rue de Montmorency  
75003 PARIS

E-mail : aurelien.guillier@tbrp-group.com

Site : www.schwartzmann.com



Contactez nous au

07 63 03 76 31



# IMPRIMANTES 3D PROFESSIONNELLES ET MACHINES DE POLISSAGE METAL

## Imprimante FDM ULTIMAKER

### Imprimante 3D fiable, à grande échelle

- Volume d'impression : Jusqu'à 330 x 240 x 300 mm
- Nombre d'extrudeurs : 1 ou 2 extrudeurs selon modèles
- Avec print cores interchangeables
- Compatible avec plus de 200 matériaux open source



- Mise à niveau automatique du lit
- Support soluble à l'eau
- Type de filament : 2.85 mm
- Précision des axes X/Y/Z : 6,9 / 6,9 / 2,5 microns
- Logiciel : Ultimaker Cura

## Imprimantes ProJet 2500+ 3D SYSTEMS

### Impression haute précision jusqu'à 300 microns

- Matériaux plastiques et certifiés USP classe VI et/ou ISO 10993
- Excellente tenue mécanique et thermique des pièces
- Capacité de l'enceinte d'impression (L x P x H) : 294 x 211 x 144 mm
- Support soluble



## Imprimante grand format EXO42

### Technologie FDM pour le coût de revient

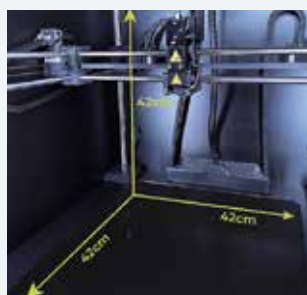
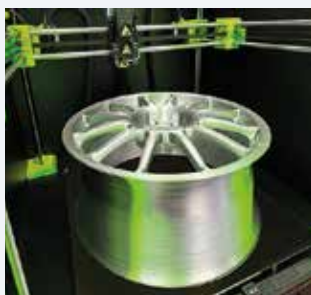

- Volume d'impression : 420 x 420 x 420 mm
- Nombre d'extrudeuse : 1 ou 2 selon demande
- Impressions ultra rapides : 320 mm/s
- Hautes températures : buse 400°C - lit 150°C
- Compatible : Orca slicer
- Fabrication française

## Imprimante FIGURE 4 3D SYSTEMS

### Technologie ultra-rapide

- Solution de fabrication 3D évolutive et semi-automatisée conçue pour évoluer avec la croissance
- Fabrication de pièces en série (Standalone)
- Fabrication de pièces de production (Modular)
- Large éventail de matériaux disponibles



## Imprimante FDM EXT800 TITAN

### Imprimante 3D industrielle à extrusion de granulés à grande vitesse Production fiable et reproductible

- Volume d'impression : 800mm x 600mm x 800mm
- Lit chauffé à 140°C et une chambre chauffée jusqu'à 80°C
- Les granulés thermoplastiques réduisent les coûts des matériaux jusqu'à 10 par rapport aux filaments
- Large gamme de granulés thermoplastiques dont l'ABS, l'ASA, le PETG et le PLA
- Matériaux techniques : PA chargé en fibre de carbone, le PC, le PEI et le PEKK
- Matériaux flexibles : TPE aussi souples que Shore 26A



#### Secteurs d'activités :

- Aéronautique
- Médical
- Automobile
- Energie
- Industrie chimique

## Machines de polissage DLyte et Murua Gold

### Plus rapide que les méthodes traditionnelles

Polissage électrolytique à sec polissage jusqu'au poli miroir

- Polissage acier inox, alliages nickel, d'aluminium, titane et chrome-cobalt
- Polissage métaux précieux (OR, Argent et laiton)



## Scanner 3D portable creality raptorx

- scanner 3D portable hybride 3-en-1
- capture les objets de manière rapide et précise
- scanne les objets de taille moyenne à grande
- 34 lignes laser croisées et 7 lignes
- Vitesses de balayage allant jusqu'à 60 images par seconde (FPS)
- Batterie rechargeable rapidement, atteignant 80 % en 1,5 heure (capacité de 35 400 mWh)



### 3D INDUSTRIES (3DI)

1 bis rue Rajon  
95430 AUVERS sur OISE

E-mail : [prototypage@3dindustries.fr](mailto:prototypage@3dindustries.fr)

Site : [www.3dindustries.fr](http://www.3dindustries.fr)



Contactez nous au

**01 34 48 14 38**

**06 88 29 47 17**

# GROUPES ELECTROGENES

## Groupe électrogène essence

- Puissance : 3 kW
- Monophasé
- Carburant : Essence
- Moteur professionnel KOHLER

**679,25 € HT**

399339844



4,10 L

## Groupe électrogène monophasé mobile essence

- Puissance : 5.60 kW
- Monophasé
- Carburant : Essence
- Moteur professionnel HONDA

**1348,75 € HT**

231479484



6,10 L

## Groupe électrogène essence

- Puissance : 1.80 kW
- Monophasé
- Carburant : Essence
- Moteur professionnel Yamaha

**1576,25 € HT**

611094746



4,20 L



# GROUPES ELECTROGENES ET MATS D'ECLAIRAGE

## Groupes électrogènes

MPI vous accompagne dans vos projets avec une large gamme de groupes électrogènes, de 6 à 2750 kVA, adaptés à tous vos besoins en énergie. Disponibles en motorisation Diesel et Gaz, nos groupes sont conformes aux normes Stage V ou Stage III pour une performance

optimale et un impact environnemental réduit. Profitez d'un large choix de motoristes réputés : Baudouin, Doosan, Perkins, Volvo, Iveco, Scania, Kubota, Honda, et bien d'autres.



## Mâts d'éclairage



Idéal pour les chantiers et événements, notre mât d'éclairage est équipé de 4 projecteurs LED de 350W montés sur un mât télescopique de 9 m.

Grâce à son groupe électrogène intégré, il est totalement autonome et sa remorque routière assure une mobilité optimale.



**MATERIELS PORTUAIRES  
ET INDUSTRIELS**  
273 Boulevard Jules Durand  
76600 LE HAVRE  
E-mail : [info@mpi-sa.fr](mailto:info@mpi-sa.fr)  
Site : [www.mpi-sa.fr](http://www.mpi-sa.fr)



Contactez nous au

**02 35 25 84 50**

# GROUPES ELECTROGENES

## Groupe électrogène diesel à démarrage électrique

- Gamme : Diesel
- Fréquence (Hz) : 50
- Puissance max. (LTP) (kW) : 3,40
- Tension nominale (V) : 230
- Nombre de phase : Monophasé

**2502,50 € HT**

843106100



## Groupe électrogène mobile

- Monophasé
- Carburant : Gaz
- Moteur professionnel Kohler
- Puissance : 3,90 kW

**1430,00 € HT**

969675741



## Groupe électrogène avec alimentation sécurisée



- Puissance 2,70 kW
- Monophasé
- Carburant : Essence
- Moteur professionnel HONDA

**969,58 € HT**

707252019

## Groupe électrogène à grande autonomie

- Monophasé
- Carburant : Gasoil
- Moteur professionnel KOHLER
- Puissance : 5,5 kW



**10974,17 € HT**

314449669

## Groupe électrogène

**7810,83 € HT**

367250131

- Puissance max. 10 kW
- Triphasé
- Carburant : Gasoil
- Moteur professionnel Kohler



# CISAILLE - PRESSE PLIEUSE ET POINÇONNEUSE HYDRAULIQUES

## Combiné cisaille et presse plieuse hydrauliques COMBI

**Vous coupez et pliez vos tôles sur 1 seule machine**

**2 machines conventionnelles haut de gamme en 1**

**Existe en plusieurs versions :**

- Capacités de coupe : 3 ou 6 mm acier
- Longueurs de coupe : 1250 / 2 040 / 3 040 mm
- Pression de pliage : 50 et 100 T
- Longueurs de pliage : 1 400 / 2 200 / 3 200 mm
- Commande numérique 3 axes. X, Y1, Y2 avec écran tactile et simulation graphique



## Cisailles et plieuses KORPLEG

- Cisailles guillottes et presses plieuses hydrauliques entièrement équipées CNC ESA 625 avec écran tactile
- Butée motorisée avec recul programmable
- Assistance technique directe via une connexion Internet

- Des machines robustes, puissantes et très économiques
- Une utilisation très simple et conviviale
- Une large gamme de machines garanties 2 ans



**JC COLOMBO**  
845 Grande rue  
38870 ST SIMEON DE BRASSIEUX  
E-mail : [info@jccolombo.fr](mailto:info@jccolombo.fr)  
Site : [www.jccolombo.fr](http://www.jccolombo.fr)



Contactez nous au  
**04 74 78 20 28**  
Fax : 01 34 29 66 89

# CT INDUSTRIE - RÉEMPLOI ET VALORISATION D'ÉQUIPEMENTS TECHNIQUES D'OCCASION

Chez CT INDUSTRIE, nous sommes convaincus qu'un avenir durable passe par l'économie circulaire. Spécialistes du réemploi et de la valorisation d'équipements techniques d'occasion, nous vous offrons une prestation clés en main, de la dépose sécurisée à l'évacuation et la livraison vers nos ateliers

## Notre mission : Réemployer tout équipement technique d'occasion

Nous préconisons le réemploi de tout équipements technique d'occasion en l'état ou sous forme détachées, nous offrons aux entreprises la possibilité de valoriser leurs équipements d'occasion

## Réduction de l'empreinte carbone : Un engagement concret

Un engagement concret pour le réemploi c'est non seulement la possibilité de valoriser ces équipements et la possibilité de proposer des équipements d'occasion en état de marche ce qui permet une diminution concrète des déchets industriels et l'empreinte carbone.

## Nos solutions : Valoriser chaque équipement

- **Matériel électrique HT/BT** : transformateurs, armoires et tableaux électriques, Armoire TGBT
- **Groupes électrogènes diesel & gaz d'occasion** toutes puissances • toutes marques etc...
- **Groupes d'eau glacée** : Trane, carrier, gasco
- **Matériels** : agroalimentaires, Pharmaceutiques, cosmétiques

## Notre engagement envers l'économie circulaire

Dépose si nécessaire et évacuation de vos anciennes installations; Prestation de curage de tout locaux technique et réemploi des éléments déposés dans la mesure du possible Solution de réemploi en l'état ou sous formes de pièces détachées

## NOUS REPRENONS ET VALORISONS TOUT EQUIPEMENT ESTIMATION POSSIBLE SUR PHOTOS ET REFERENCES



Groupe électrogène : fioul ou gaz capoter ou sur châssis Caterpillar Perkins, Cummins, SDMO, FG Wilson Kohler, Mitsubishi Volvo •Penta



Cellules électrique / marque Granny Abb Schneider Electric Fluokit M24+ ect Poste beton extérieur



Variateurs de vitesse  
Variateurs de fréquence (VFD)  
Variateurs AC (courant alternatif) etc  
Variateurs de puissance  
Convertisseurs de puissance  
Inverseurs de puissance etc  
Autres équipements connexes  
Onduleurs (UPS)  
Démarreurs progressifs etc



Masterpact 3-4 poles armoire TGBT  
dijoncteurs 3/4P onduleurs batteries



Turbine Gaz Modèles Siemens Energy General Electric Solar Turbines Saturn 20, Centaur 40, Centaur 50, Taurus 60, Taurus 70, 90, Mars 100, Titan 130, Titan 250  
Rolls-Royce  
Allison 501 KB5 KB7 Avon Olympus Mitsubishi Power  
RB211, Trent 60, MT30, Spey



**CT INDUSTRIE**  
2 rue Laennec  
93110 ROSNY SOUS BOIS  
E-mail : [ctindustrie@orange.fr](mailto:ctindustrie@orange.fr)  
Site : [www.ct-industrie.com](http://www.ct-industrie.com)



Contactez nous au

**06 03 86 59 55**

# TONNEAUX D'ÉBAVURAGE

## Tonneau d'ébavurage DIABOLO

Le tonneau d'ébavurage de type DIABOLO d'une capacité de 100 L permet d'ébavurer, de désoxyder les chants et de nettoyer les pièces dans leur intégralité jusqu'à une longueur de 650 mm.

Insonorisation, ergonomie, souplesse de travail, gain de productivité et rentabilité sont les maîtres mots du Diabolo garantissant une production 0 déchets et une finition parfaite même sur les très petites pièces évitant ainsi le meulage manuel.



## DIABOLO XL

L'élément clé pour gagner en polyvalence



Le tonneau Diabolo XL repose sur un traitement par brassage des pièces avec des médias/pyramides en fonte dans une cuve rotative et permet de traiter à la fois des pièces de petites dimensions (goussets, platines) comme des pièces longues de garde-corps (longueur de cuve : 1 700 mm).

Le tout simple d'utilisation et permettant ainsi aux serruriers métalliers, d'obtenir des pièces décalaminées, ébavurer de désoxyder les chants et de casser les arêtes vives des pièces découpées au plasma ou au laser. L'objectif est d'accroître la productivité en traitant les pièces simultanément en temps masqué, cela permet donc à l'opérateur de réaliser des tâches moins fastidieuses et lui assure une ergonomie de poste.

Le Diabolo XL, intègre toutes les fonctions essentielles pour une machine efficace et rentable, avec un coût très économique : aspiration avec filtration des poussières, insonorisation, gestion de la vitesse de rotation de la cuve, et du temps de traitement ou encore la récupération des déchets.

## Tonneau d'ébavurage de type XAL

Pour pièces usinées ou issues de tôlerie de grande longueur

Notre gamme de tonneau d'ébavurage de type XAL permet l'ébavurage, le rayonnage et le dégraissage à sec de pièces usinées ou issues de tôlerie de dimensions importantes pouvant aller jusqu'à 6500 mm de long.

Notre procédé de tonnelage à sec breveté et approuvé par des constructeurs aéronautiques (conforme aux normes aéronautiques comme ADET0031 d'Airbus) est extrêmement économique et respectueux de l'environnement.



## Tonneau d'ébavurage PX 300

Tonneau d'ébavurage pour pièces découpées au laser, plasma et oxycoupage (jusqu'à 1400 mm de long).

Idéal pour les pièces oxycoupées, découpées au plasma ou au laser, le tonneau d'ébavurage à cuve rotative permet d'ébavurer, de décalaminer, désoxyder les chants, et dégraisser.



Matériel propre et silencieux, il apporte productivité et confort de travail grâce à un traitement économique et écologique.

## Tonneau d'ébavurage MDL 400

L'atout incontournable des découpeurs thermiques

Ce tonneau d'ébavurage bien connu des découpeurs thermiques, permet d'obtenir une qualité d'ébavurage optimale sur des pièces de forte épaisseur favorisant la réduction des fumées de soudure et améliore l'accroche peinture, le tout en temps masqué.

Ce tonneau est totalement insonorisé et sans vibration et est particulièrement efficace pour l'ébavurage, le cassage d'angle, l'enlèvement d'oxyde sur les chants de plasma et la finition générale de pièces.

Doté d'une cuve ayant une capacité de charge de 600 kg, il permet ainsi de traiter les pièces de grande série



dans les meilleures conditions. L'objectif est de proposer une machine autonome, capable d'optimiser le flux de production, le tout de façon durable.

## Applications de polissage à sec par tonnelage

Notre savoir-faire sur nos tonneaux d'ébavurage nous a permis de développer également des applications de polissage à sec avec très peu de rejets permettant ainsi après ébavurage d'obtenir un état de surface homogène et brillant, le tout en un temps de traitement rapide.



**SPALECK**  
INDUSTRIES

**SPALECK INDUSTRIES**

1070 Allée Henri Hugoniot  
25600 BROGNARD

E-mail : [contact@spaleck-industries.fr](mailto:contact@spaleck-industries.fr)

Site : [www.spk-solutions.fr](http://www.spk-solutions.fr)



Contactez nous au

**03 81 47 80 50**

# MONTAGE - DÉMONTAGE DE MACHINES ET DE LIGNES DE PRODUCTION

**NOUS OFFRONS UN SERVICE COMPLET**



**Devis Gratuit!**

- Montage
- Démontage
- Emballage des marchandises
- Transport



**ALLSAN SRO**

Dolné Semerovce 34

93585 DOLNÉ

SLOVAQUIE

E-mail : [allsan.diantamas@gmail.com](mailto:allsan.diantamas@gmail.com)

Site : [www.allsan.sk/en/](http://www.allsan.sk/en/)



Contactez nous au

**06 52 63 33 15**



# EQUIPEMENTS D'AEROGOMMAGE HYDROGOMMAGE ET SABLAGE

PROBANET EQUIPEMENTS construit et distribue depuis 15 ans des équipements professionnels haut de gamme de décapage par AEROGOMMAGE ET HYDROGOMMAGE.

Construits dans nos propres ateliers en BRETAGNE nos matériels sont réputés pour leur polyvalence, leur fiabilité et leur efficacité sur des supports aussi variés que le bois, la pierre, le métal et les matériaux composites.



La gamme FINEBLAST se compose de :  
5 modèles en 60 litres, 5 modèles en 33 litres et une 15 litres pour les petits travaux professionnels.

Chacune de ces machines propose des options spécifiques pour s'adapter à des secteurs d'activités aussi divers que :

- Bâtiment et Travaux Publics
- Rénovation intérieure et extérieure
- Ravalement de façades
- Industries diverses
- Préparation de surfaces
- Métallerie et carrosserie
- Menuiserie-ébénisterie
- Relooking de meubles
- Chantiers navals
- Propreté Urbaine
- Nettoyage industriels
- Décontamination amiante et plomb



Nettoyage de monument en pierre



Décapage d'un chalet en bois



Décapage d'une carrosserie automobile

## PROBANET EQUIPEMENTS

c'est aussi toute une gamme d'accessoires pour le sablage :

- Refroidisseurs d'air
- Buses de sablage
- Casques de sablage et EPI divers
- Tuyaux de sablage
- Pièces détachées



**Avec PROBANET Equipements, offrez à votre entreprise l'excellence en matière de décapage.**



## PROBANET

13, rue Louis Antoine de Bougainville  
ZA de Rostervel  
56240 PLOUAY - FRANCE

E-mail : [probanet.sarl@gmail.com](mailto:probanet.sarl@gmail.com)

Sites : [www.aerogommage-probanet.fr](http://www.aerogommage-probanet.fr)

[www.sablage-accessoires.com](http://www.sablage-accessoires.com)



Contactez nous au

**02 97 11 16 82**

Fax : 02 97 33 09 56

# CABINES DE PEINTURE

## Technologie standard traditionnelle modèle "comme les autres"

Cabine de peinture entièrement équipée.  
Robuste et sûre, cette cabine de peinture  
dispose d'une technologie standard  
traditionnelle répondant au besoin du  
secteur de l'automobile, des carrosseries...  
Documentation, études, devis  
et fabrications spéciales sur demande.

à partir de

**22.000 € HT**

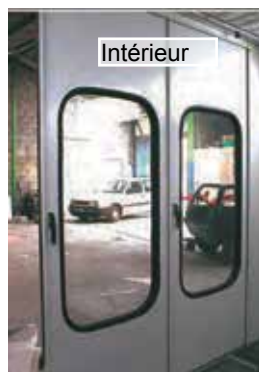
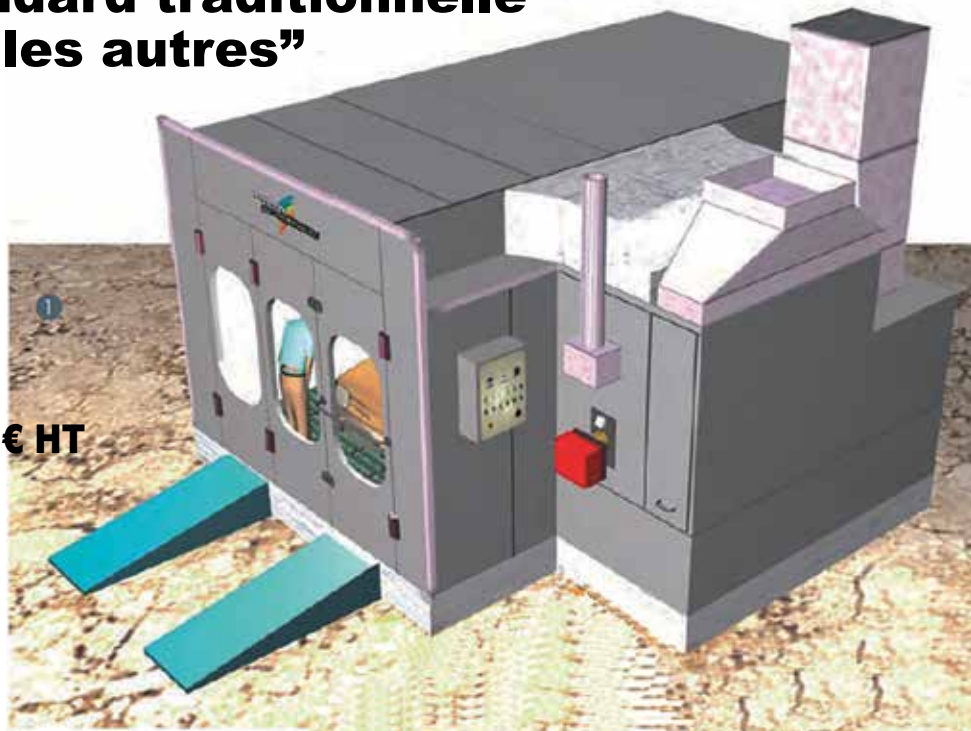

**ATELIER DE CHAMPOULET**

Z.A de rouval  
80600 DOULLENS

E-mail : [cial@europa.fr](mailto:cial@europa.fr)



Contactez nous au

**01 69 41 06 10**

# CABINES DE PEINTURE



Plus de 10 000 clients  
Depuis 40 ans

# EUROPA

Cabines de peinture

Depuis  
1982

CABINE DE PEINTURE BOSS REPAIR LABO   
PONCAGE AIRE DE PRÉPARATION LAVAGE



FABRIQUÉ EN FRANCE



**SILENCE - ÉCONOMIES - PERFORMANCES - TECHNOLOGIE - INTÉGRATION**

# EUROPA

Cabines de peinture

**EUROPA**  
Z.A de rouval  
80600 DOULLENS  
E-mail : [cial@europa.fr](mailto:cial@europa.fr)  
Site : [www.europa.fr](http://www.europa.fr)



Contactez nous au

**01 69 41 06 10**

# NETTOYAGE ET SERVICES AÉRIENS PAR DRONE



## TRAITEMENTS

- Bâtiments (jusqu'à 120 mètres de hauteurs)
- Églises, châteaux et/ou monuments historiques
- Écoles, bâtiments municipaux ...
- Maisons, Immeubles (prestations ponctuelles ou régulières)
- Toitures (traitement des verdissures, tuiles, chéneaux, gouttières)
- Façades, Pignons, Murets (salissures, verdissures, pollutions)
- Panneaux photovoltaïques (optimisation de production d'énergie)

## VOTRE PARTENAIRE DE CONFIANCE D'INSPECTION ET DE TRAITEMENT POUR VOS BÂTIMENTS

### Particuliers, Professionnels, Collectivités : Nous avons la solution pour vous

Ne laissez plus le lichen (champignon blanc), la mousse et la verdure prendre possession de votre façade, toiture ou de votre mur.

Ces éléments peuvent non seulement rendre votre propriété moins attrayante esthétiquement, mais aussi causer des dommages à long terme.

En prenant des mesures préventives aujourd'hui, vous pouvez économiser de l'argent à long terme en évitant des réparations coûteuses et en préservant l'apparence de votre propriété. Contactez notre équipe d'experts en nettoyage pour un devis gratuit afin de discuter de la manière dont nous pouvons vous aider à protéger votre propriété.

### Pourquoi choisir Kemidrone ?

- Efficacité : accès aux zones difficiles, nettoyage en profondeur
- Rapidité : intervention rapide, minimisation des temps d'immobilisation
- Sécurité : réduction des risques pour les travailleurs et votre toiture
- Economie : coûts inférieurs aux méthodes traditionnelles
- Innovation : drones de dernière génération pour des résultats optimaux



### **KEMIDRONE**

6 rue d'Armaillée  
75017 PARIS

E-mail : [contact@kemidrone.fr](mailto:contact@kemidrone.fr)

Site : [www.kemidrone.com](http://www.kemidrone.com)



Contactez nous au

**06 67 96 92 61**

# CAISSONS INSONORISES

Une large gamme de caissons "KEODA" vous offre une isolation acoustique maximale pour vos équipements bruyants.



Caissons insonorisés pour pompe à vide, imprimante 3D ou compresseur



Caissons insonorisés pour PC - MAC



Caissons insonorisés pour serveurs



Caissons insonorisés pour salle de serveurs



Caissons insonorisés pour projecteur



Caissons insonorisés pour équipement de laboratoire de recherches

La vente, le montage et S.A.V. sont assurés par nos revendeurs couvrant toutes les régions de la France.



**KEODA LESZEK BANAS**  
Ul.Pruszkowska 32F  
05830 NADARZYN - POLOGNE  
E-mail : [info@keoda.com](mailto:info@keoda.com)  
Site : [www.keoda.com](http://www.keoda.com)



Contactez nous au

**+48 60 234 90 90**  
**+48 22 720 14 59**

# NETTOYAGE DANS LES HALLES DE PRODUCTION



**NOUS VOUS AIDERONS AVEC PLAISIR À GARDER VOS ATELIERS DE PRODUCTION PROPRES ET BEAUX!**

**Veillez regarder la vidéo pour voir comment nous travaillons « à l'intérieur » des halls de production**



***Giraffe-facility.fr***

**GIRAFFE FACILITY S.R.O**  
Praque Ouest, Hostivice 253 01  
RÉPUBLIQUE TCHÈQUE  
Mail : csaba.dian@giraffe-facility.fr  
site : www.giraffe-facility.fr



Contactez nous au

**06 87 21 03 66**

# POSE DE LA PEINTURE DANS LES HALLES DE PRODUCTION



**Plus de 30 ans d'expérience  
et 7 ans d'expérience en France.**

Plus de 1 000 sites et entreprises réalisés dans 12 pays de l'Europe. Plusieurs millions m<sup>2</sup> de surfaces peintes et nettoyées.

**Regardez nos  
RÉFÉRENCES!**

***Giraffe-facility.fr***

**GIRAFFE FACILITY S.R.O**  
Praque Ouest, Hostivice 253 01  
RÉPUBLIQUE TCHÈQUE  
Mail : csaba.dian@giraffe-facility.fr  
site : www.giraffe-facility.fr



Contactez nous au

**06 87 21 03 66**

# NETTOYAGE DANS LES HALLES DE PRODUCTION

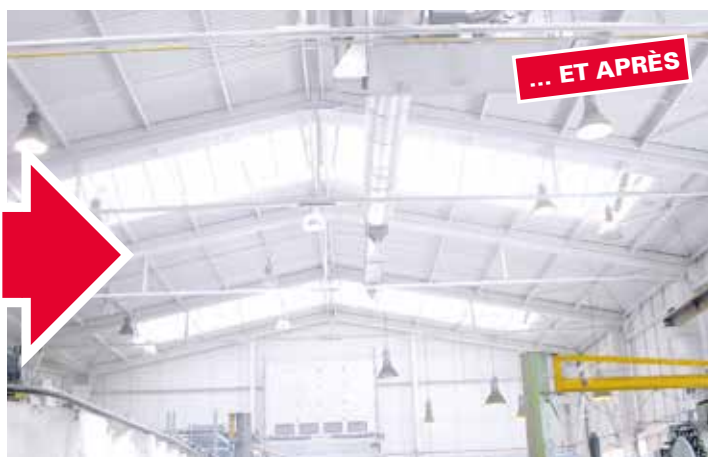

**NOUS VOUS AIDERONS AVEC PLAISIR À GARDER VOS ATELIERS DE PRODUCTION PROPRES ET BEAUX!**

**Veillez regarder la vidéo pour voir comment nous travaillons « à l'extérieur » des sites industriels**



***Giraffe-facility.fr***

**GIRAFFE FACILITY S.R.O**  
Praque Ouest, Hostivice 253 01  
RÉPUBLIQUE TCHÈQUE  
Mail : csaba.dian@giraffe-facility.fr  
site : www.giraffe-facility.fr



Contactez nous au  
**06 87 21 03 66**



# PEINTURE DES FAÇADES ET DES STRUCTURES EN ACIER



**Plus de 30 ans d'expérience  
et 7 ans d'expérience en France.**

Plus de 1 000 sites et entreprises réalisés dans 12 pays de l'Europe. Plusieurs millions m<sup>2</sup> de surfaces peintes et nettoyées.

**Regardez nos  
RÉFÉRENCES!**

***Giraffe-facility.fr***

**GIRAFFE FACILITY S.R.O**  
Praque Ouest, Hostivice 253 01  
RÉPUBLIQUE TCHÈQUE  
Mail : csaba.dian@giraffe-facility.fr  
site : www.giraffe-facility.fr



Contactez nous au

**06 87 21 03 66**

# PEINTURE ÉLECTROSTATIQUE - ELECTRO PEINTURE - SABLAGE - PEINTURE BARDAGE

LA SOCIÉTÉ ELECTRO PROCESS, BASÉE DANS L'YONNE, EN BOURGOGNE, EXISTE DEPUIS 5 ANS. NOUS TRAVAILLONS SUR TOUT LE TERRITOIRE FRANÇAIS.

LA PEINTURE ÉLECTROSTATIQUE PERMET DE RÉNOVER TOUS LES SUPPORTS MÉTALLIQUES, APRÈS MASTICAGE ET PONÇAGE SI NÉCESSAIRE ET D'OBTENIR UN ASPECT IMPECCABLE PROCHE DE L'ÉTAT NEUF.



Rénovation Bardage CLAAS.



Rénovation Bardage Plein Ciel.



Préparation et mise en peinture des huisseries.



Masticage et ponçage puis préparation et mise en peinture de panneaux en intérieur.



Préparation et mise en peinture de caisses Centrakor.



Préparation et mise en peinture d'un portail.



**ELECTRO PROCESS**

16 Bis Rue des Buttes  
89340 VILLEBLEVIN

E-mail : [contact@electro-process.com](mailto:contact@electro-process.com)

Site : [www.electro-process.fr](http://www.electro-process.fr)



Contactez nous au

**06 45 86 01 85**

**03 86 81 07 25**

Mobilier de Collectivités	284
Affichage extérieur	294
Mobilier espaces verts	296
Matériel pour fêtes	298
Equipements restauration, hotellerie	300
Matériel d'encaissement Caisse enregistreuse	308
Aires de jeux, Sports, Loisirs	310

# EQUIPEMENTS POUR COLLECTIVITES



# CHAISES ET TABLES DE COLLECTIVITES

## Chaise pliante en polyéthylène

- Dimensions : H.88 x l.48 cm
- Poids : 5,1 kg
- Hauteur d'assise : 46 cm
- Matériau : assise et dossier en polyéthylène
- Coloris : gris aspect grainé
- Charge supportée : 240 kg

**35,71 € HT**

674041563

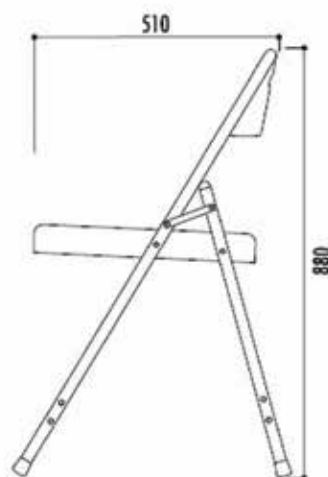
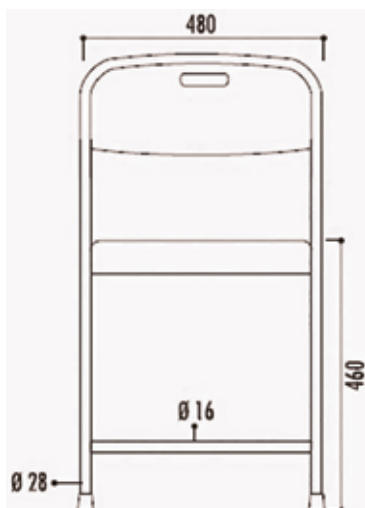

## Banc pliable en polyéthylène

- Longueur : 183 cm
- Poids : 9 kg
- Plateau : polyéthylène / pieds : acier
- Charge supportée : 500 kg

**43,57 € HT**

356328557

- Poignée intégrée pour faciliter son transport
- Pieds pliants en acier pour un rangement facile et peu encombrant.



# TABLES COLLECTIVITES

## Table pliante rectangulaire

### Plateau :

- Matière : Polypropylène haute densité
- Couleur : Gris moucheté
- Traité anti-UV
- Résistance à l'eau
- Epaisseur : 45 mm

### Structure :

- Piètement en acier rond
- Diamètre : 28 mm
- Couleur : Gris
- 2 traverses latérales en acier rectangulaires 30 x 15 mm
- Finition peinture époxy noir



- Longueur : 200 x largeur 90 cm
- Pliante et empilable
- Matière : polyéthylène
- Piètement en acier rond Ø 28 mm
- Poids : 23 kg

**83,16 € HT**

339154343



**87,86 € HT**

605485077

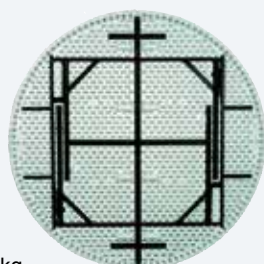

- Diamètre : 1540 mm
- Charge supportée : 500 kg
- Poids : 21 kg
- Hauteur de table : 74 cm

## Table pliante ronde de collectivité

### Plateau :

- En polyéthylène haute densité, traité anti-UV, finition couleur gris, résistant à l'eau
- Moulé en 2 parties
- Epaisseur (mm) : 45

### Structure :

- Piètement en acier rond
- 2 traverses latérales en acier rectangulaires 30 x 15 mm
- Finition peinture époxy noir
- Diamètre : 1220, 1540 ou 1800 mm

Réf.	Libellé	Type	Diamètre (mm)	Prix HT
666587303	Table ronde pliante de collectivité	Ronde	1540	120,41 €
448364579	Table ronde pliante de collectivité	Ronde	1830	233,14 €

## Table de pique nique en bois

- Longueur plateau : 200 cm
- Hauteur : 75 cm
- Bois autoclave
- Sans dossier
- À poser ou À sceller

- Modèle à sceller anti-vandalisme : renfort métallique à l'intérieur des pieds rendant le sciage impossible.
- Livrée pré-montée : plateau monté et pieds montés



**323,42 € HT**

298123855



# CHAISES COLLECTIVITES

## Chaises coque en polypropylène

- Dimensions : H.78 x L.50 cm
- Hauteur d'assise : 44 cm
- Matériau : coque en polypropylène
- Assemblable



Système d'accroche

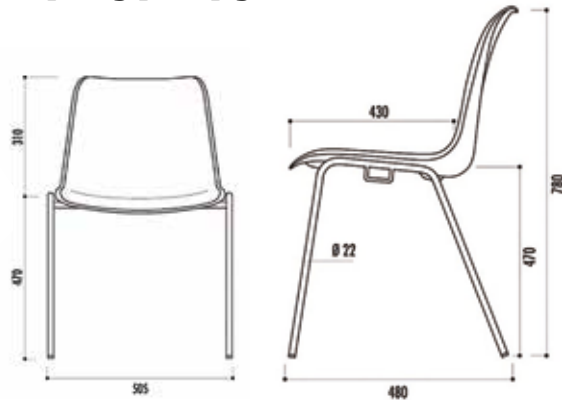

Barre inter-rangées

**26,40 € HT**

7865516  
Classé M2



**25,07 € HT**

749906096  
Chaise coque polypropylène  
Classe M4



Autres couleurs

- |  |  |
|--|--|
|  |  |
|  |  |
|  |  |
|  |  |
|  |  |

### Couleurs en stock :



# TABLES COLLECTIVITES

## Table de collectivité pliante et empilable



- Longueur : 120 cm
- Panneau plein
- Pieds en acier rond Ø 32
- Poids : 30 kg

**106,67 € HT**

783860180  
Table Rimini

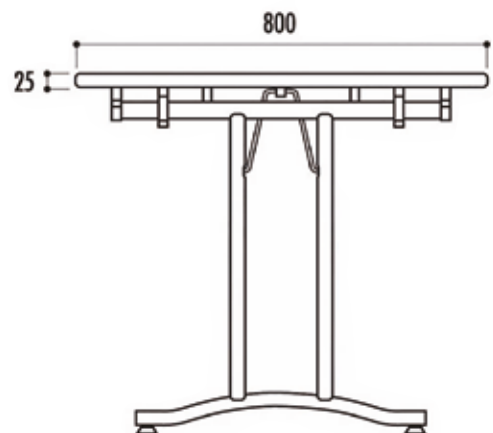
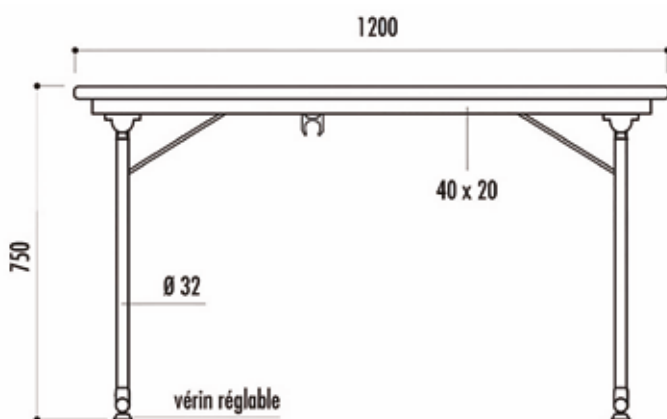

# ARMOIRES - VESTIAIRES

## Armoire de collecte du linge

- 1, 5, 10 ou 20 portes
- Largeur : 420 ou 810 mm
- Profondeur 500 mm
- Sur pieds ou sur socle

À partir de **612,00 € HT**  
117887498



## Armoire de distribution du linge

- 1, 5, 10 ou 20 portes
- Largeur : 420 ou 810 mm
- Profondeur 500 mm
- Sur pieds ou sur socle

À partir de **1057,20 € HT**  
236521694



## Vestiaire séchant avec aération forcée avec séchage

- Concept AFS
- Capacité de séchage : 30 L d'eau par jour
- Temps de séchage courts



À partir de **711,38 € HT**  
621222255



## Vestiaire de pompier

- 2 ou 4 personnes
- Hauteur : 1850 mm
- 2 ou 4 supports pour casques repliables
- Portes en acier

À partir de **1831,94 € HT**  
42253438





# CABINES ET CASIERS POUR COLLECTIVITES

Conception et fourniture de cabines et casiers à votre image



Bureau d'étude dédié

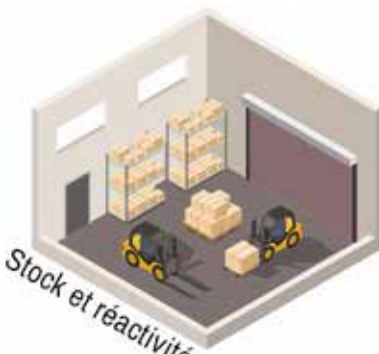

Stock et réactivité



Fabrication sur mesure

Votre devis en quelques clics sur notre site internet  
[www.cloiso-compact.com](http://www.cloiso-compact.com)



Cabines sanitaires



Armoires et bancs

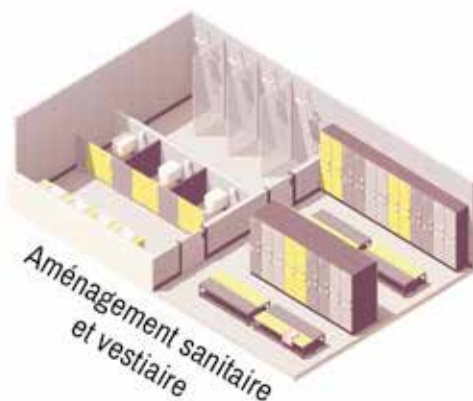

Aménagement sanitaire  
et vestiaire



**NEMAXCO**  
205 rue Pasteur  
54230 NEUVES-MAISONS  
E-mail : [info@cloiso-compact.com](mailto:info@cloiso-compact.com)  
Site : [www.cloiso-compact.com](http://www.cloiso-compact.com)



Contactez nous au

**05 31 60 61 61**

# ARMOIRES - VESTIAIRES



## Armoires vestiaires métalliques

À partir de **568,80 € HT**

328569564

- 1, 2, 3 ou 4 portes
- Largeur : 300 à 1200 mm
- Hauteur : 1800 ou 1850 mm
- Sur pieds ou sur socle

À partir de **502,56 € HT**

681824557



## Armoire vestiaire avec portes fixes



## Armoire vestiaire avec portes en continu

- 1, 2, 3 ou 4 portes
- Largeur : 300, 400, 600 ou 800 mm
- Hauteur : 1980 mm
- Portes en acier à paroi simple
- Sur pieds

À partir de **734,40 € HT**

418384792

À partir de **802,80 € HT**

116723937

- Largeur : 420 ou 820 mm
- Profondeur : 510 ou 510/825 mm
- Hauteur : 1800 ou 2090 mm
- Sur socle ou sur banc intégré



# CASIERS VESTIAIRES EN ACIER PEINT

## Vestiaire 4 casiers (1 colonne)

- Largeur : 250, 300 ou 400 mm
- Hauteur : 1800 mm
- Profondeur : 500 mm
- Serrures chromées de cylindre avec deux clés

**135,46 € HT**

327976679



## Vestiaire 8 casiers (2 colonnes)

- Largeur : 500, 600 ou 800 mm
- Hauteur : 1800 mm
- Profondeur : 500 mm
- Serrures chromées de cylindre avec deux clés

**252,97 € HT**

837374927



## Vestiaire 12 casiers (3 colonnes)

- Largeur : 750, 900 ou 1200 mm
- Hauteur : 1800 mm
- Profondeur : 500 mm
- Serrures chromées de cylindre avec deux clés

**370,46 € HT**

117687399

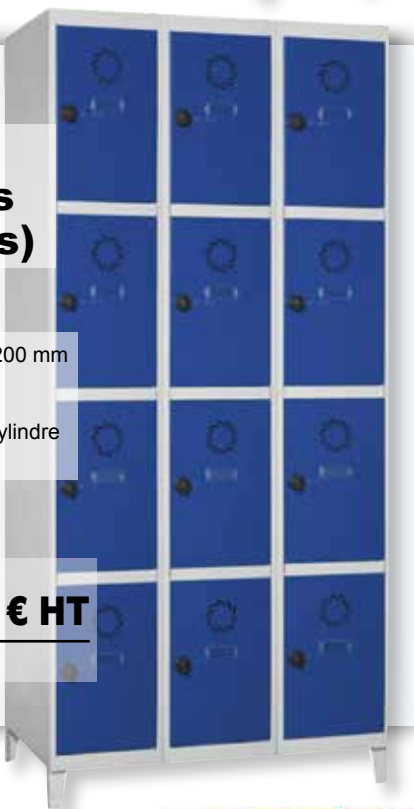

## Vestiaire 16 casiers (4 colonnes)

- Largeur : 1000 ou 1200 mm
- Hauteur : 1800 mm
- Profondeur : 500 mm
- Serrures chromées de cylindre avec deux clés

**487,97 € HT**

612976844



Nuancier : Coloris à préciser  
lors de la commande

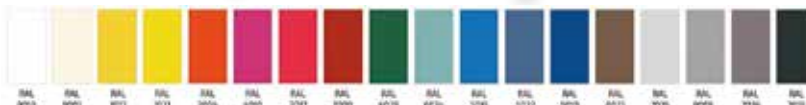

# MEUBLES SCOLAIRES

## Meuble scolaire à dessin

- 16 cases ou 30 tablettes
- Tablettes en mélaminé ép. 8 mm.
- Sur patins ou sur roulettes
- Livré monté



À partir de **632,97 € HT**

126980505

## Claustra acoustique

- Panneau de particules et parement perforé ép. 41 mm
- Ame de la cloison en laine minérale
- Dimensions (LxH) : 80 / 120 x 160 cm
- Coloris : hêtre ou sringua
- Pieds acier



À partir de **1156,55 € HT**

279144

## Siège de réunion 4 pieds arceau



À partir de **111,31 € HT**

6899316

- Taille 6
- Coque bois en hêtre multiplis ép. 10 mm
- 4 pieds arceau
- Livré monté

## Table scolaire pupitre

- Tailles : 4, 5, et 6.
- Structure monobloc tube Ø 30 mm sur vérins de réglage.
- Plateau en mélaminé ép. 19 mm ou stratifié ép. 22 mm
- Dimensions : 700 x 500 mm ou 1300 x 500 mm
- Livré monté



À partir de **294,59 € HT**

202432591

## Tableau scolaire triptyque

- Surface acier émaillé vert ou blanc
- Vert (écriture à la craie), blanc (écriture au feutre)
- Encadrement en aluminium anodisé
- 4 dimensions disponibles

À partir de **800,04 € HT**

935948394



## Armoire de rangement scolaire

- 2 portes battantes
- Ouverture des portes à 250°
- Structure en mélaminé ép. 19 mm
- Chants ABS
- Fermeture à clé
- Livré monté

À partir de **679,36 € HT**

377018889



# MOBILIER PETITE ENFANCE



**Bessiere**  
Mobilier Petite Enfance

## CLOISONS WC

REF  
PC.CLEL



**159€**  
NET HT

Anti Bactérien  
Modèles au Choix  
Dimensions au Choix  
Pour Crèche / Maternelle  
Hors frais de Port\*



## PLANS DE CHANGE

REF  
PC.SCC24.  
COMPEE



**2300€**  
NET HT

Plusieurs Configurations Possibles  
Dimensions au Choix  
Anti Bactérien  
Prix Attractif  
Hors frais de Port\*

## PORTILLONS

REF  
P.SGHU.  
h90.90



Avec / Sans Hublot  
Modèles au Choix  
Sur Mesure Possible  
Hors frais de Port\*

**370€**  
NET HT

## TRAITEMENT ACOUSTIQUE

L600mm  
X  
H600mm



**193€**  
NET HT

Fixation Murale  
Dimensions au Choix  
Résultat Garanti (sur Etude Acoustique)  
Hors frais de Port\*

 **Bessiere**  
Fabricant Mobilier Petite Enfance

### MENUISERIE BESSIERE

Z.A.E Nord-Ouest  
4, Chemin Beauchet  
78490 MERE

E-mail : [contact@bessiere.pro](mailto:contact@bessiere.pro)

Site : [www.bessiere.pro](http://www.bessiere.pro)



Contactez nous au

**01 34 86 07 88**

06 10 49 09 23

# VITRINES EXTERIEURES



## Vitrine d'affichage extérieur simple face aluminium

**213,00 € HT**

177791136

- Format : de 2 à 9 A4
- Simple face
- Porte battante
- Cadre : aluminium anodisé argent ou peint
- Fixation : murale ou sur poteaux

Réf. TC	Libellé	Dimensions (H x l) mm	Capacité	Vitrage	Finition	Prix HT
181799419	Vitrine d'affichage	400 x 550	2 x A4	Plexichocs	Anodisée	145,00 €
164357271	Vitrine d'affichage	750 x 550	4 x A4	Plexichocs	Anodisée	174,00 €
177791136	Vitrine d'affichage	750 x 750	6 x A4	Plexichocs	Anodisée	213,00 €
822623047	Vitrine d'affichage	1050 x 750	9 x A4	Plexichocs	Anodisée	248,00 €
340100293	Vitrine d'affichage	400 x 550	2 x A4	Plexichocs	Peinte	169,00 €
968916092	Vitrine d'affichage	750 x 550	4 x A4	Plexichocs	Peinte	204,00 €
524179880	Vitrine d'affichage	750 x 750	6 x A4	Plexichocs	Peinte	248,00 €
416102664	Vitrine d'affichage	1050 x 750	9 x A4	Plexichocs	Peinte	289,00 €

## Poteaux initiaux scellement direct (Hauteur : 2600 mm)



- 2 poteaux 60 x 40 mm en aluminium anodisé argent ou peint, livrés avec 4 pattes de fixation en inox brossé
- Fixation sur platines ou en scellement direct



**197,00 € HT**

996652476

## Vitrine extérieure à double battant



**418,00 € HT**

39736899

- Format : 8 ou 18 A4
- Simple face
- Porte double battant
- Cadre : aluminium anodisé argent ou peint
- Fixation : murale ou sur poteaux

GAMME DE COULEURS VALABLE SUR TOUTE LA PAGE



Autres RALS, nous consulter.



# MOBILIERS POUR EXPOSITIONS ET INFORMATIONS EN EXTERIEUR



MOBILIERS AUTOPORTANTS CONÇUS POUR L'EXTÉRIEUR  
LOCATION OU ACHAT CLÉ EN MAINS

SÉCURITÉ - QUALITÉ - DURABILITÉ - ECO-CONCEPTION



**CONCEPTEUR  
& FABRICANT**

**N°1  
DEPUIS  
2007**

Structures inox, soudées, lestage intégré,  
pieds réglables, visuels rigides indépendants...

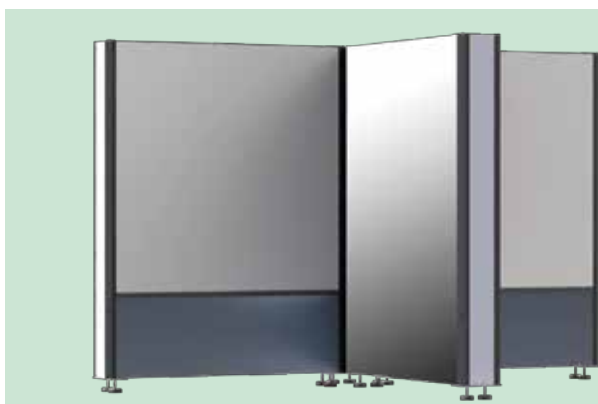

MOBILIER **SCENO**  
**NOUVEAUTÉ 2025**  
UTILISATION EN EXTÉRIEUR & INTÉRIEUR

Existe en 2 formats

Assemblez 2, 3, 4 SCENO ou +  
et créez de multiples scénographies !



**SPIRIT EXPO**  
ACTIPARC NORD  
01990 CHANEINS  
E-mail : [contact@spiritexpo.fr](mailto:contact@spiritexpo.fr)  
Site : [www.spiritexpo.fr](http://www.spiritexpo.fr)



Contactez nous au

**04 78 55 93 17**

# TABLES ET TRANSPORT DE CHAISES

## Chariot transport tables rectangulaires



- Structure en acier 40 x 40 mm
- Capacité : 10 à 18 tables
- Longueur : 1800 mm
- 4 roues Ø 125 mm dont 2 avec freins
- Poids : 23 kg

**372,29 € HT**

310796649



## Table et banc brasserie pliants

À partir de **131,43 € HT**

813643747



- Longueur : 220 cm
- Pliants et empilables
- Pin massif finition poncée et vernis naturel
- Pieds en acier rond Ø 25 mm
- Capacité : 4 personnes en moyenne
- Poids : 12 kg

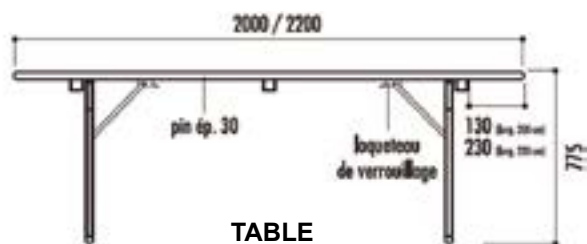

TABLE

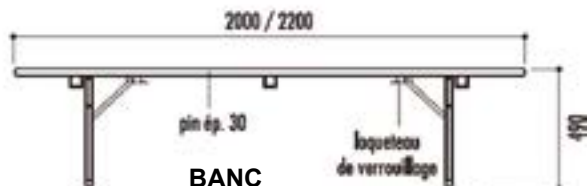

BANC

Réf.	Libellé	Dimensions Table (L x l) cm	Prix HT
813643747	Table pliante seule	220 x 60	131,43 €
15706494	Table pliante seule	220 x 70	150,14 €
477395629	Table pliante seule	220 x 80	167,71 €
784723407	Table pliante seule	220 x 60	142,00 €
136525986	Table pliante seule	220 x 70	163,00 €
78135409	Table pliante seule	220 x 80	177,86 €

Réf.	Libellé	Dimensions Table (H x l) cm	Dimensions Banc (L x l) cm	Prix HT
825537328	Ensemble 1 table et 2 bancs	78,5 x 70	200 x 25	277,00 €
419144193	Ensemble 1 table et 2 bancs	78,5 x 80	200 x 25	294,57 €





# BARBECUE POUR COLLECTIVITES

## BARBECUE « ARYELYS » DOUBLE ET SIMPLE FEU DESTINÉ AUX ESPACE PUBLICS

**Convivial, efficace, robuste, esthétique...**

**Facilité d'entretien, usage continu, repose grille personnelle, risque incendie périphérique limité, indémontable, submersible (zone inondable).**

- Structure en acier, épaisseur 5 mm pour le cadre et 10 mm pour le foyer,
- Grille INOX 304L (40 x 70 cm),
- Collecteur de cendres,
- Cloison de foyer (selon modèle),
- Évacuation d'eau,
- Poignée de levage anti-pince doigts,
- Façade pare chaleur (captage jus),
- Support grille personnelle,
- Ventilation naturelle,
- Tablette de service en pierre reconstituée pleine masse avec agrégats naturels, épaisseur 8 cm, « Pierre Froide »,
- Support extincteur,
- Finition Acier Peint (peinture haute température noir, 550°, hors zone alimentaire) ou Acier Brut,
- Emprise au sol : Simple Feu : 0.60 x 1.60 m ; Double Feu 1.00 x 1.60 m.

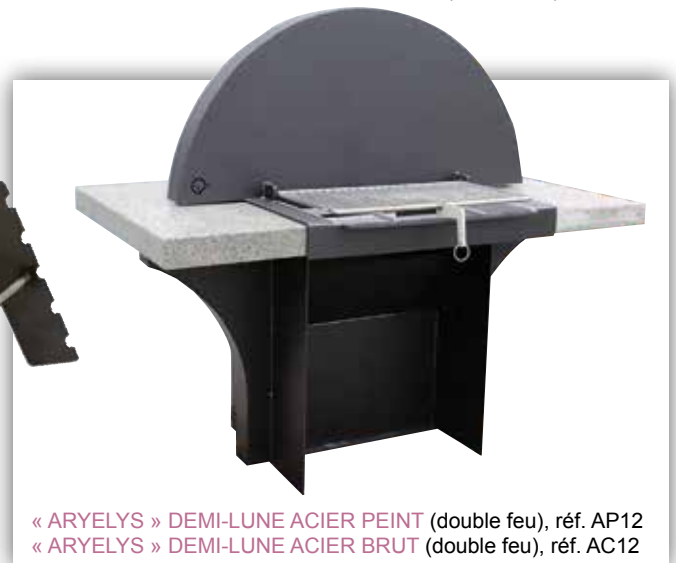

### OPTIONS :

- Raclette et peigne de grille,
- Découpe laser personnalisée,
- Kit Pare-Feu – Cloison et Couvertine.



### CREAT'AIRE

156 rue Nationale  
72000 LE MANS

E-mail : [contact@creat-aire.fr](mailto:contact@creat-aire.fr)

Site : [www.creat-aire.fr](http://www.creat-aire.fr)



Contactez nous au

**02 72 91 55 87**

# MATERIELS EVENEMENTIELS STANDS - TENTES - TRANSATS

**Le Barnum pliant 3x3 m Pour l'intérieur et l'extérieur**



A partir de **595 € HT**  
Toit 100% imprimé  
inclus

**Découvrez tout l'équipement pour l'évènementiel :**

Barnums pliants personnalisés, tentes publicitaires gonflables ou pliables, roll-ups, Kakemonos, stands parapluie, oriflammes, stands d'exposition 100% modulaires, comptoirs de stand et pliables, mobilier personnalisé.

Notre service de création graphique et impression sur tous supports (souples, textiles, rigides/PVC/Aludibond)... se charge de concrétiser vos projets.



Tente gonflable Fastent® Air



Stand Parapluie



Tente gonflable Fastent®First «All inclusive»

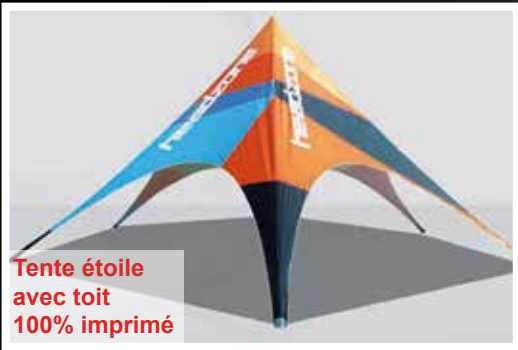

Tente étoile avec toit 100% imprimé



Stands d'exposition 100% modulaires



Transat publicitaire, mobilier personnalisable



Mobilier gonflable personnalisable



Roll-up



**CONSEIL**

**RÉACTIVITÉ**

**LONGÉVITÉ DEPUIS 1999**

**TOTEM**

15 rue Lamartine  
92000 NANTERRE

E-mail : [contact@totemdisplays.com](mailto:contact@totemdisplays.com)

Site : [www.totemdisplays.com](http://www.totemdisplays.com)



Contactez nous au

**01 47 21 29 21**

# PODIUMS MOBILES

Constructeur de podiums mobiles depuis 1994, notre société n'a cessé d'améliorer ses produits de scènes.

De 36 m<sup>2</sup> jusqu'à 60 m<sup>2</sup> sur un châssis de 3,5T, nous développons nos produits sur des axes de confort « utilisateur ». C'est-à-dire que nous recherchons en permanence le meilleur rapport entre technique, temps de montage, facilité et prix.

Les points forts de nos scènes mobiles sont leurs :

- Options,
- Réversibilité,
- Capacité d'accroche en toiture de 680 à 2680 Kg,
- Possibilité de montage manuel, hydro-électrique ou hydraulique,
- Temps de montage réduit à moins d'1 heure,
- Finition de toit bâché ou toit fibré,
- Hauteur du sol au plancher de 90 cm à 170 cm,
- Hauteur du plancher au toit de 4 m standard ou 5 m en version+,
- Possibilité de différentes configurations.
- Ouverture assistée des ailes de toit



NOUS FABRIQUONS ÉGALEMENT DES GRADINS DÉMONTABLES,  
GRADIN MOBILE, PRATICABLE, CRASH BARRIÈRE.  
TOUS NOS PRODUITS SONT MADE IN FRANCE À 100%

CONTACTEZ-NOUS POUR ESTIMER VOTRE MODÈLE.

## MOV'IN 36

- Plateau 6 m x 6 m
- Clearance 3/4 m
- Hauteur plateau 90 cm
- Montage manuel ou hydro-électrique



## MOV'IN 48

- Plateau 8 m x 6 m
- Hauteur plateau 90 cm
- Clearance 3/4 m
- Montage manuel ou hydro-électrique



## MOV'IN 48+



- Plateau 8 m x 6 m
- Hauteur plateau 170 cm
- Clearance 4/5 m
- Montage hydraulique

## MOV'IN 60+

- Plateau 9 m x 6 m
- Clearance 4/5 m
- Hauteur plateau 170 cm
- Montage hydraulique



MOVING STAGE  
GUILLET GROUPE

### MOVING STAGE

2 rue Jean BUGATTI  
67120 DUPPIGHEIM

E-mail : [contact@movingstage.fr](mailto:contact@movingstage.fr)

Site : [www.movingstage.fr](http://www.movingstage.fr)



Contactez nous au

**03 88 48 21 80**

Fax : 03 88 49 13 48

# MATERIEL POUR LES HOTELS

## Poteau d'accueil doré pour guide files

- Acier
- Finition : Dorée
- Hauteur : 95 cm
- Ø poteau : 31 cm
- Ø base : 31 cm
- Poids : 10,3 kg
- Coloris cordes tressées : Rouge, Bleu, Noir, Bronze, Blanc

**96,42 € HT**

98997288

### Options :

- Cordes tressées pour poteau classique
- Porte-affiches pour poteau classique



## Pupitres à menus classer

- Format visuel : A4 (x2)
- Dimensions : 470 x 1147 x 250 mm

**76,27 € HT**

Métallique : 9267317  
Acrylique : 631241116



## Porte menu LED

- Format 4 x A4
- Matière : Acier
- Dimensions : 69,7 x 53 x 6,4 cm
- Poids : 8,7 kg
- Coloris : Marron - Teck

**240,00 € HT**

328577969



## Poteau de guidage avec cadre

**270,75 € HT**

Argent : 79535714  
Doré : 937250844

- Hauteur : 144 cm
- Longueur : 42 cm
- Largeur : 32 cm
- Diamètre poteau : 50 mm
- Condition de vente : lot de 2



## Porte valise pour chambres d'hôtels

- Structure en bois massif
- Lanières noires démontables en PVC
- Avec ou sans dossier
- Dimensions : 48 x 48 x H 58 /53 cm
- Nuancier : Noyer foncé ou Naturel



**SUR DEVIS**

216013061



# CHARIOTS BAGAGES POUR HOTEL

## Chariot à bagages Premium pour hôtel



- Dimensions plateau : 60 x 79 cm
- Hauteur : 182 cm
- Structure en laiton poli ou en acier brossé

**3636,67 € HT**

852832945 : en acier brossé  
617229521 : en laiton poli

## Chariot à bagages pliable

- Structure tubulaire d'un diamètre de 3 cm
- Finitions en acier ou laiton poli
- Deux roues pneumatiques
- Utilisation : intérieur et extérieur

**SUR DEVIS**

927594875



## Chariot à bagages avec porte-cintre

**1201,95 € HT**

742858389

- Dimensions plateau : 51 x 81 cm
- Hauteur : 175 cm
- Structure en métal peint
- Plateau à bagage en bois aggloméré
- Utilisation en intérieur



## Chariot à bagages grande capacité

- Dimensions plateau : 60 x 97 cm
- Hauteur : 175 cm
- Structure rectangulaire en acier
- Utilisation intérieur et extérieur

**2445,22 € HT**

324125391



# MATERIEL REFRIGERE

## Armoire positive avec une seule porte

- Dimensions (L x P x H) : 685 x 800 x 2110 mm
- Température de - 5 / +5 °C
- Capacité : 610 L
- Puissance : 260 W

**1743,92 € HT**

561235007



## Armoire négative économique à double porte

- Dimensions (L x P x H) : 1200 x 745 x 1950 mm
- Matière : Inox
- Température De -22 / - 17 °C
- Capacité : 900 L
- Puissance : 750 W

**2813,46 € HT**

893021416



## Meuble compact positif 2 portes

**1086,46 € HT**

825106377

- Dimensions (L x P x H) : 900 x 700 x 880 mm
- Température : De + 2 / + 8 °C
- Capacité : 300 L
- Gaz réfrigérant : R134a
- Puissance : 250 W



## Vitrine réfrigérée murale ouverte

- Longueur totale : de 705 à 1955 mm
- Température : +2° à +4°C

**2178,46 € HT**

149098809



## Vitrine de comptoir réfrigérée

- Dimensions (L x P x H) : 750 x 560 x 680 mm
- Température (°C) : +0°C/+8°C
- Capacité : 110 - 130 L
- Température ambiante : +38 °C
- Puissance : 218 W

**1106,77 € HT**

859873493



# MATERIEL POUR HOTELLERIE ET RESTAURATION

**EQUIPEMENT DIRECT** s'appuie sur un savoir-faire réel auprès des hôteliers, restaurateurs et collectivités pour vous proposer un large choix de matériel de restauration, équipements pour l'hôtellerie et les traiteurs mais également pour tous les commerces et métiers de bouche.

## Armoire réfrigérée positive ventilée PRO



**1200 L**

~~2159 € HT~~

CC663

**1199 € HT**

- 2 portes GN 2/1, blanche,
- 600 W, 220 V – MONO
- Dimensions :  
2000 (H) x 1340 (L) x 815(P) mm

## Cellule de refroidissement mixte



~~4159 € HT~~

BFC5

**2199 € HT**

- 5 niveaux GN 1/1  
ou 600 x 400 – inox

## Four mixte 5 niveaux GN 1/1



~~6861 € HT~~

NMTE5XW-R

**5214 € HT**

- Dimensions : 600 x 400 mm
- + Lavage auto + vapeur par injection, ferrage à droite
- Vendu avec installation, raccordement et mise en service inclus

## Table inox réfrigérée positive



**368 L**

~~1349 € HT~~

G622

**899 € HT**

- 3 portes, 235 W, 220 V – MONO
- Dimensions :  
880 (H) x 1370 (L) x 700 (P) mm

## Friteuse GAZ double



**2 x 8 L**

~~2699 € HT~~

GL907

**1754 € HT**

- 13 600 W, GAZ
- Dimensions :  
280 (H) x 600 (L) x 600 (P) mm.
- Capacité de friture max. :  
Jusqu'à 10 kg/h.

## Coupe-légumes électrique multi-fonctions



~~909 € HT~~

CH423

**590 € HT**

- Accessoires inclus, à poser,
- 550 W, 220 V – MONO
- Fonctions multiples : Livré avec 5 disques pour trancher, râper et couper en dés divers ingrédients.

# MATERIEL DE CUISINE

## Friteuse professionnelle électrique avec vidange

- Capacité : 2 x 8 L
- Puissance : 2 x 3 250 W / 230 V
- Dimensions ( L x P x H ) : 580 x 550 x 410 mm



**487,20 € HT**

666559135

**295,20 € HT**

735318873



## Machine à hot-dog professionnelle

- Dimensions ( L x P x H ) : 500 x 285 x 390 mm
- Puissance : 960 W
- Cylindre en verre Ø 200 mm
- Acier Inoxydable

## Cuiseur de pâtes électrique

- Dim ( L x P x H ) : 270 x 420 x 300 mm
- Puissance : 3 400 W
- Température : 30°C - 110°C



**399,20 € HT**

61515362

## Crêpière électrique Ø 35 cm

- Puissance : 2200 W / 2 x 2200 W
- Dimensions ( L x P x H ) : 390 x 400 x 190 mm
- Tension : 230 V



**279,20 € HT**

288142477



# MATERIEL DE CUISINE

## Arrière bar vitré réfrigéré 1 porte

- Dimensions (L x P x H) :  
600 x 510 x 900 mm
- Puissance : 180 W

**499,00 € HT**

882060074

135 L



## Machine à glaçons professionnelle

- Production : De 23 à 157 Kg / 24h
- Puissance absorbée : de 350 à 1050 W
- Durée moyenne du cycle : 22 min
- Hauteur totale avec pied : de 660 à 1185 mm

À partir de **1079,08 € HT**

À 529905621



## Vitrine à tapas réfrigérée

- Dimensions (L x P x H) : 1450 x 400 x 260 mm
- Capacité : 6 ou 8 bacs
- Froid : +1° + 5°C
- Puissance : 160 à 165 W
- Eclairage LED
- Vitre bombée

À partir de **1171,38 € HT**

À 929096727



## Buffet mixte avec compartiments GN 1/1

- Dimensions :  
1495 x 740/950 x 1370 mm -  
2070 x 740/950 x 1370 mm
- Puissance : 2250 W - 3000 W

**2583,69 € HT**

909011659



## Armoire réfrigérée Gastronorme GN 2/1 inox

- Dimensions : L 654 x P 840 x H 2000 mm  
ou L 1344 x P 840 x H 2000 mm
- Puissance : 300 - 590 - 390 - 770 W

700/1400 L

À partir de **1699,00 € HT**

À 4454564105



## Congélateur inox à couvercle coulissant

- Dimensions : de 827 x 670 x 895  
à 1503 x 670 x 895 mm
- Puissance : de 171 à 269 W
- Froid négatif : -12 - 26 C°

De 185 à 398 L

À partir de **572,31 € HT**

À 133595976



# MATERIEL DE CUISINE

## Chocolatière professionnelle

- Dimensions ( L x P x H ) : 410 x 280 x 460 mm
- Socle en ABS et récipient en polycarbonate



**591,20 € HT**

272013763

**551,20 € HT**

933728237

## Four à pizza électrique professionnel

- Dimensions ( L x l x H ) : 1000 x 954 x 413 mm
- Diam pizza : 36
- Production/h : de 45/50 à 100/105
- Température : 50 à 400°C
- Puissance : de 6 à 18 Kw

**1052,31 € HT**

3853082



## Table inox de cuisine

- Longueur : de 500 à 2000 mm (11 longueurs dispo)
- Profondeur : 600 ou 700 mm
- Acier inox 18/10



**186,21 € HT**

699313661

## Coupe pain à lame ronde

- Dimensions (L x l x H) 22 x 39 x 25 cm
- Fabriqué en France
- Lame crantée en acier inoxydable
- Epaisseur des tranches : de 5 à 85 mm
- Socle PEHD HACCP

**282,96 € HT**

41255291



## Appareil à raclette - Demi meule

- Dimensions ( L x P x H ) : 520 x 320 x 310 mm
- Puissance : 1 000 W
- Tension : 230 V

**127,20 € HT**

157268411



# SOLUTIONS D'ÉCLAIRAGES

Fournitures de solutions d'éclairage et réalisation d'étude d'éclairage pour éclairer au plus juste.  
Technologie Led de dernière technologie (jusqu'à 200 Lumen/W).

## Eclairage Tertiaire - Industriel

- Pour vos Bureaux et Commerces, appareils à faible éblouissement et de rendu des couleurs supérieur,
- Pour vos Entrepôts/Bâtiments, appareils résistant à des conditions difficiles (humidité, poussières, chocs),
- Optiques développées pour l'éclairage de grande hauteur.



## Eclairage Urbain - Sportif

- Pour vos Parkings, Parcs et Rues, des appareils en technologie filaire ou solaire, avec un large choix d'optiques pour atteindre les niveaux d'éclairage, d'uniformité et de prévenir des pollutions lumineuses,
- Pour vos Terrains de Sports, des appareils jusqu'à 1800W, équipés d'optiques pour s'adapter à de multiples configurations de terrains sportifs (NF12193).

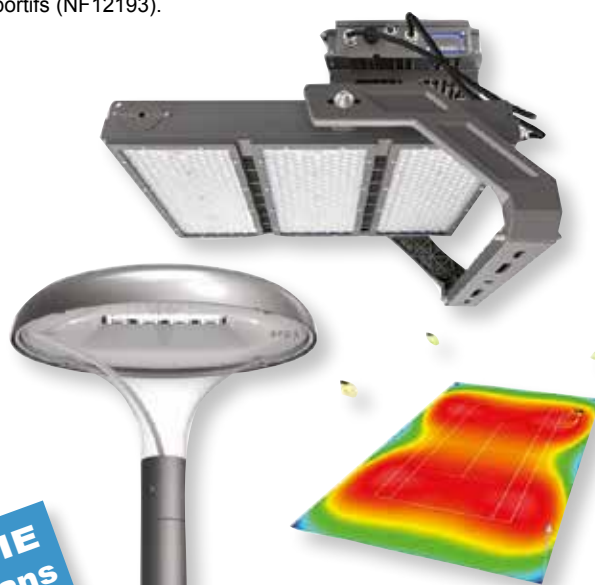

**GARANTIE**  
jusqu'à 7 ans

## Eclairage de Secours

L'éclairage de secours garantie 5 ans et réparable (pièces de rechange disponibles 10 ans) :

- Batterie Lithium LiFePo4,
- Compatibilité avec les télécommandes du marché,
- Installation facilitée avec boîtier translucide et bornier repiquable.



## « Smart Lighting »

- Détection de présence + fonction « corridor »,
- Régulation en continu du flux des luminaires (lumière artificielle) en fonction de l'apport de lumière naturelle (baies vitrées, fenêtres, ...),
- Maillage sans fil entre luminaires pour une gestion par zone, par groupe,
- Tableau de contrôle de sélection de niveau d'éclairage (entraînement/compétition).



 **evoZi-Led**  
Votre Partenaire Eclairage Led

### EVOZI-LED ECLAIRAGE

13, rue de la plaine  
86000 POITIERS

E-mail : [evozi-led@evozi-led.fr](mailto:evozi-led@evozi-led.fr)

Site : [www.evozi-led.fr](http://www.evozi-led.fr)



Contactez nous au

**07 60 99 26 80**

# GESTION DE PARKINGS AUTOMATIQUES

Fabricant français de matériel de parking automatique, Seven Park propose des solutions de gestion du stationnement et de contrôle d'accès véhicule pour tout type de parking (retail, municipalité, hôtel, hôpital, parking privé, etc...).



Borne d'entrée SEVEN PARK



Borne Sortie CB SEVEN PARK



Borne Camping-Car SEVEN PARK



Valideur ticket parking SEVEN PARK

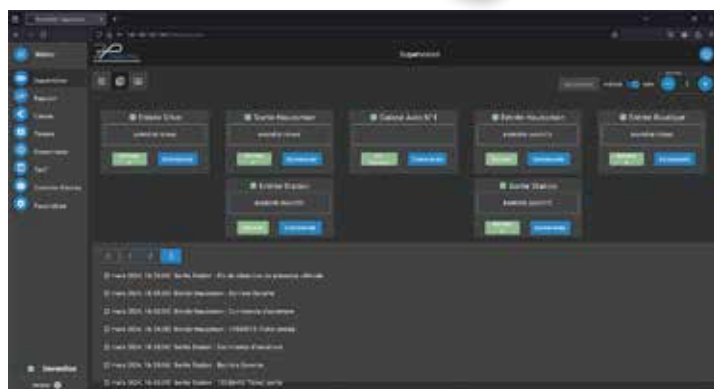

Soft SEVEN PARK



Caisse Automatique SEVEN PARK



**SEVEN PARK**  
110 Route de la Baronne  
06700 SAINT LAURENT DU VAR  
E-mail : [contact@sevenpark.fr](mailto:contact@sevenpark.fr)  
Site : [www.sevenpark.fr](http://www.sevenpark.fr)



Contactez nous au

**04 93 07 13 44**

# SOLUTIONS INNOVANTES ET CONNECTÉES POUR POINTS DE VENTE

## Softcaisse, solutions pour points de vente depuis 1998

Les solutions SoftCaisse ont été conçues par la société Ami-Web afin de faciliter l'encaissement et la gestion de tout type de commerce.

De la restauration aux supermarchés, en passant par la livraison à domicile, nous avons une solution pour votre activité.

### Pourquoi Softcaisse

Notre objectif est d'allier Rapidité, Efficacité et Ergonomie, pour une prise en main très facile. Adoptée par un grand nombre de professionnels, elle vous séduira par sa simplicité d'utilisation, et saura s'adapter à votre manière de travailler.

### Une équipe à votre écoute

Notre but est de vous accompagner tout au long du développement de votre commerce. Nous étudions ensemble votre projet pour vous proposer la solution qui s'adaptera au mieux à votre façon de travailler et à votre environnement. Nous apportons un soin tout particulier au suivi de nos clients, pour répondre à leurs questions et à leurs demandes d'évolution, et nous intervenons dans les meilleurs délais en cas de problème technique.



### Matériel sélectionné

Nous vous proposons du matériel dernière génération, uniquement de marques reconnues dans le monde du matériel de caisse. Nous avons sélectionné une gamme de TPV\* représentant le meilleur rapport qualité/prix, aux designs différents pour s'intégrer parfaitement à votre établissement.



### À chaque métier son logiciel

Parce que gérer un supermarché ne demande pas les mêmes fonctions que livrer des pizzas à domicile, nous vous proposons des logiciels spécifiques à chaque métier. Nous étudions votre projet et trouvons ensemble la meilleure solution.



### Logiciels certifiés NF525

Nos logiciels sont tous certifiés NF525 par Infocert. Cela est un gage de qualité, et vous assure d'être conforme à la loi de finance. Qu'est ce que la loi de finance ? Voir les certificats : SoftCaisse, SoftCaisse Restauration



### Site Internet de commande en ligne et passerelle



#### Site internet de commande connecté à votre système d'encaissement : On s'occupe de tout

Vous souhaitez compléter votre solution SoftCaisse avec un site web : nous pouvons nous en charger.

Le site internet de commande sera directement relié à votre système d'encaissement, qui centralisera toutes les commandes.

SoftCaisse compte plus de 10 ans d'une expérience approfondie en développement web au cycle complet qui comprend:

- Analyse des besoins, mise au point de concepts et de spécifications
- Web design
- Développement d'une interface utilisateur riche
- Développement Backoffice (administration)
- Maintenance du site
- Optimisation du référencement (SEO)



#### Une passerelle compatible avec tous les sites marchands

Nous avons mis en place une passerelle entre nos logiciels de caisse et les sites internet de commande même extérieur. De PrestaShop à OsCommerce, en passant par Magento, ou encore un site propriétaire, nous adaptons notre passerelle internet afin d'offrir une compatibilité maximale entre notre solution et votre site internet. Grâce à cette passerelle, étendez votre marché au web, et recevez vos commandes passées sur le site directement en cuisine !

- Compatibilité avec tous les sites
- Expansion de votre marché
- Facilité d'utilisation : recevez directement vos commandes internet en cuisine



# DISTRIBUTEUR AUTOMATIQUE : VOTRE ALLIÉ STRATÉGIQUE!

BEST-SELLERS

## DISTRIBUTEURS BOISSONS / SNACK DE 6 À 10 SPIRALES / NIVEAU

- ✓ Température de froid positif ou négatif.
- ✓ De 36 à 60 choix de produits différents
- ✓ Éco-durabilité et économie d'énergie.
- ✓ TPE et Monnayeur.
- ✓ Éclairage LED.
- ✓ Porte en verre sans fronton.
- ✓ Afficheur tactile.



Achat ou Location  
à partir de 5€ ht / Jour



EXCLUSIF !

## DISTRIBUTEUR NÉGATIF GLÂCES DE PLEIN AIR

- ✓ Distributeurs automatiques de glaces et snacks surgelés
- ✓ Température réglable entre -18°C et -25°C.
- ✓ Idéal pour cônes, barres, bâtonnets, et pots de glace

Achat ou Location  
à partir de 6,5€ ht / Jour

## CASIERS

BOUCHERS, POISSONNIERS, FROMAGERS, CHOCOLATIERES...

- ✓ Résistance aux intempéries et au vandalisme.
- ✓ Sécurité alimentaire avec étagères en inox brossé.
- ✓ Existe en version Réfrigérée ou Tempérée.
- ✓ Existe en version 17 et 34 Casiers



Achat ou Location  
à partir de 13€ ht / Jour



Fabriqué en France 

BEST-SELLERS

## LE DISTRIB FRAIS

PLATS FRAIS / TRAITEURS / PAINS...

- ✓ Résistance aux intempéries et au vandalisme.
- ✓ Sécurité alimentaire avec étagères en inox brossé.
- ✓ Casquette éclairée et LEDs pour une meilleure visibilité.
- ✓ Existe en version Réfrigérée ou Tempérée.
- ✓ Éco-durabilité et l'économie d'énergie.

Achat ou Location  
à partir de 13€ ht / Jour

VOIR TOUS NOS  
PRODUITS :



LIVRAISON & SAV PARTOUT EN FRANCE

**Wooki**  
• SMART •

### WOOKI SMART

72 avenue Maréchal Juin  
64200 BIARRITZ  
E-mail : [contact@wookismart.com](mailto:contact@wookismart.com)  
Site : [www.wookismart.com](http://www.wookismart.com)



Contactez nous au

**09 71 53 75 91**

# EQUIPEMENTS SPORTIFS AIRES DE JEUX

**Fabricant depuis 2005 à proximité  
de Clermont-Ferrand, notre société propose tous produits  
standards et sur-mesures en mousse**

## Protections mousse

Protections de poteaux et de murs en mousse pour tous les équipements : collectivités (écoles, gymnases, crèches...), BTP, Industries...  
poteaux ronds, carrés, rectangulaires, IPN, hauteur 120 / 200 cm ou sur mesures.  
Protections murales hauteur 130 / 150 / 200 cm ou sur mesures.



À partir de **65 € HT**



## Tapis de réception de sports

Tapis pour murs d'Escalade  
- SAE : épaisseur 5 ou 10 cm  
- Pan : épaisseur 30 ou 40 cm  
- Possibilité d'ajout de moquettes  
- Toutes dimensions selon plan



À partir de **70 € HT**  
le m<sup>2</sup>

Tapis de Gymnastique scolaire et de réception pour agrées que ce soit pour l'entraînement et la compétition.

Enfance



À partir de **69 € HT**

ModuGame est spécialisé dans les banquettes et assises en mousse pour les enfants, tapis de sol et tous les modules de motricité pour les crèches et espaces accueillant les petits.  
ModuGame est le 1<sup>er</sup> fabricant Français et leader des parcours de jeux entièrement réalisés en mousse.

À partir de **111 € HT**



MG Sport fabrique tous les tapis et produits en mousse quelque soit le sport (athlétisme, escalade, gymnastique, sports de combat..) et propose son expertise pour toutes demandes à dimensions.  
MG Sport est homologué par la Fédération Internationale de lutte (UWW) et dispose également de tout le matériel d'entraînement.



À partir de **70 € HT**



**MODUGAME MG SPORT**  
14 rue des Acilloux  
63800 COURNON D'AUVERGNE  
E-mail : [contact@modugame.fr](mailto:contact@modugame.fr)  
Site : [www.modugame.fr](http://www.modugame.fr)



Contactez nous au  
**04 73 28 23 13**  
Fax : 09 81 38 34 33

# MINI GOLF

## Pack Mini-Golf Complet Version Longue

- 6 à 18 pistes
- Surface d'implantation conseillée : 300/500 m<sup>2</sup> à 800/1200 m<sup>2</sup> (selon modèle)
- Longueur indicative des pistes : environ 36 à 120 m (selon modèle)
- Obstacles : 15 à 50 (selon modèle)



## Les « + » de notre gamme Mini-Golf

- Pose et montage rapides - Résiste aux intempéries
- Rentable (entretien minimum, pas de coût d'utilisation)
- Complet, le pack livré comprend tout
- Surface totale : entre 300 et 1200 m<sup>2</sup>
- Longueur indicative des pistes : jusqu'à 120 m
- Entretien simple et rapide au jet - Design et finition soignés

- 4 coloris disponibles :  
(blanc naturel, pierre dorée, jaune paille, rouge brique)
- Fabrication française, en pierre naturelle reconstituée
- Versions 6, 9, 12, 15 et 18 pistes
- Clubs avec grip pour usage intensif (hygiéniques et lavables)





# EQUIPEMENTS MINI GOLF



## Blacklight

- Très résistant dû à leur armature
- Livré en pack complet : obstacles et accessoires de jeu
- Ludique
- Très grands choix de pistes (+ de 50 pistes)
- Disponible en version 6, 9, 12, 15 et 18 pistes, avec plusieurs longueurs,
- Egalement disponible en version blacklight, lumière noire.

**Demandez nous un devis**

## Parcours de Mini Golf

(modulables, personnalisables)

Nos minigolfs ont été étudiés spécialement pour s'adapter à tous types de terrains, en extérieur comme en intérieur.

- **Installation simple et peu coûteuse** élément (ou module) de pistes **auto-portant** : pas besoin de soubassement spécifique en gravier ou en ciment

- Entretien au jet d'eau
- Nos mini golfs sont en béton armé\* vibré et teinté dans la masse, 5 couleurs au choix.
- \*Une armature métallique est insérée dans chaque élément de piste.



## Grands obstacles décoratifs



Donnez du **volume**, de la **hauteur** et un **grand visuel** à votre minigolf avec nos très grands obstacles décoratifs mesurant plus de 1m50 de haut : le Château, le Phare, le Pont suspendu de 4m, le Moulin, la Tour, le Cadran Solaire.

## Accessoires de Mini Golf



**Retrouvez nos accessoires de minigolf et mini golf blacklight\* dans notre boutique en ligne :**

**[www.valcreations.com/boutique](http://www.valcreations.com/boutique)**

\*minigolf en lumière noire

## Location de «Mini Golf itinérant»®



Pour vos animations et événements, en intérieur comme en extérieur, nous vous proposons notre «Mini golf itinérant»® composé de 9 pistes avec obstacles !

Fourni avec clubs, balles et fiches de score.

Les locations peuvent aller de 1 semaine jusqu'à 3 mois.

**Prix sur devis**



## VALCREATIONS

1635 Route de la Chièze  
07360 LES OLLIÈRES SUR EYRIEUX  
E-mail : [valcreations@valcreations.com](mailto:valcreations@valcreations.com)  
Site : [www.valcreations.com](http://www.valcreations.com)



Contactez nous au

**06 74 30 48 92**

# TABLES DE JEUX DE DAMES ET D'ECHEC

## Table de jeu de dames en béton naturel pour 2 personnes



**3345,59 € HT**

535772912

- Dimensions : 149 H x 59 L cm
- Hauteur de la table : 75 cm
- Hauteur d'assise : 50 cm
- Dimension du plateau : 60 x 60 cm
- Épaisseur plateau : 10 cm
- Poids : 425 kg
- Plaque de fond d'épaisseur : 10 cm

## Table de jeu de dames en béton naturel pour 4 personnes



**3639,71 € HT**

717321919

- Dimensions : 149 H x 149 L cm
- Hauteur de la table : 75 cm
- Hauteur d'assise : 50 cm
- Dimension du plateau : 60 x 60 cm
- Épaisseur plateau : 7,2 cm
- Poids : 750 kg
- Plaque de fond d'épaisseur : 10 cm



**17,65 € HT**

717714373

Pions pour jeu de dames

## Table d'échecs en béton anthracite pour 2 personnes



**3492,65 € HT**

545277651

- Dimensions : 149 H x 59 L cm
- Hauteur de la table : 75 cm
- Hauteur d'assise : 50 cm
- Dimension du plateau : 60 x 60 cm
- Épaisseur plateau : 10 cm
- Poids : 425 kg
- Plaque de fond d'épaisseur : 10 cm

## Table d'échecs en béton anthracite pour 4 personnes



**3860,29 € HT**

953664759

- Dimension du plateau : 149 H x 149 L cm
- Hauteur de la table : 75 cm
- Hauteur d'assise : 50 cm
- Dimension du plateau : 60 x 60 cm
- Épaisseur plateau : 7,2 cm
- Poids : 900 kg
- Plaque de fond d'épaisseur : 10 cm



**27,94 € HT**

751627312

Pièces d'échecs 2 x 16 pieces

# GAZONS SYNTHÉTIQUES POUR TERRAINS DE FOOT - TENNIS - PADEL

## PADEL

### Gazon synthétique rénovation spécial terrain de padel

Les caractéristiques principales sont:

- gazon en 5m de large: installation rapide et moins de jonctions, moins de fragilité
- hauteur de fibre 12mm texturé frisé bouclé
- gazon dit «de compétition» ou «sable invisible»
- résistance supérieure à l'humidité sur dalle béton imperméable (enduction PU)
- résistance supérieure à l'arrachement des fibres
- plus souple que la plupart des gazons synthétiques avec enduction au latex synthétique SBR

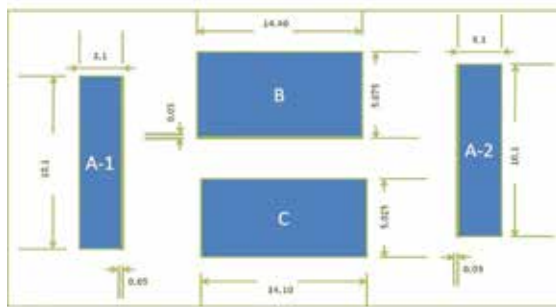

## TENNIS

### Gazon synthétique Tennis

- Gazon synthétique tufté en fibrillé
- Lestage au sable de silice rond 0.4-0.8mm
- Possibilité d'avoir des lignes pré-tuftées
- Largeur 4m et longueur 25m
- Fabrication de haute qualité
- Coloris : Rouge brique



## FOOT EN SALLE, FOOT INDOOR, FUTSAL

### Terrains de foot en salle

- Orky 2v2 - Foot 3v3 - Foot 4c4 - Futsal 5v5



## TERRAIN DE PADEL TENNIS

- Grillage électro-soudé 50x50x4mm galvanisé
- Verre de sécurité trempé 12mm d'épaisseur
- Conforme norme EN 12193



# TABLES MULTI-JEUX

## Table Multi-jeux (1-3-2) Standard Béton naturel



**4632,35 € HT**

- Hauteur d'assise : 49,7 cm
- Hauteur table : 74,7 cm
- Assise Bambou ou Béton
- Dimensions (L x P x H) : 210 x 187 x 75 cm
- Dimensions plateau (L x l) : 210 x 90 cm
- Couleur : Béton naturel

533225159

## Table Multi-jeux (1-3-2) Deluxe Béton naturel



**4852,94 € HT**

- Hauteur d'assise : 49,7 cm
- Hauteur table : 74,7 cm
- Assise Bambou ou Béton
- Dimensions (L x P x H) : 210 x 187 x 75 cm
- Dimensions plateau (L x l) : 210 x 90 cm
- Couleur : Béton anthracite

481211926

## Table Multi-jeux (1-3-2) Deluxe Béton anthracite



**5073,53 € HT**

- Hauteur d'assise : 49,7 cm
- Hauteur table : 74,7 cm
- Assise Bambou ou Béton
- Dimensions (L x P x H) : 210 x 187 x 75 cm
- Dimensions plateau (L x l) : 210 x 90 cm
- Couleur : Béton anthracite

971717185

## Table Multi-jeux (1-3-2) Standard Béton anthracite



**4852,94 € HT**

- Hauteur d'assise : 49,7 cm
- Hauteur table : 74,7 cm
- Assise Bambou ou Béton
- Dimensions (L x P x H) : 210 x 187 x 75 cm
- Dimensions plateau (L x l) : 210 x 90 cm
- Couleur : Béton naturel

952812941



**27,94 € HT**

916138651  
Jeu d'échecs 2 x 16 pièces



**17,65 € HT**

539792949  
Jeu de dames



**11,03 € HT**

374673328  
Lot de pions et son dé.



# TABLES DE PIQUE-NIQUE EN BETON

## Ensemble pique-nique Standard en béton



**2573,53 € HT**

217454621

Couleur : Béton naturel

## Ensemble pique-nique Standard béton anthracite



**2794,12 € HT**

625461169

Couleur : Béton anthracite

- Dimensions : 180 L x 192 P x 75 H cm
- Dimension du plateau : 180 L x 90 H cm
- Hauteur de la table : 74,7 cm
- Epaisseur plateau de table : 7.2 cm
- Hauteur d'assise : 49,7 cm
- Poids : 905 kg
- Matériel assise : Béton
- Écartement entre les pieds :  
111 cm (la distance de centre à centre)

## Ensemble pique-nique accessible aux fauteuils roulants



**2794,12 € HT**

222847961

Couleur : Béton naturel



**3088,24 € HT**

783592354

Couleur : Béton anthracite

- Dimensions : 210 L x 187 P x 78 H cm
- Dimensions du plateau: 210 L x 90 H cm
- Hauteur de la table : 77,7 cm
- Epaisseur plateau de table : 7.2 cm
- Hauteur d'assise : 52.7 cm
- Poids : 790 kg
- Matériel assise : Bambou
- Écartement entre les pieds :  
111 cm (la distance de centre à centre)



# PLANCHER DE BAL

## Plancher de bal modulable

- Structure galvanisée à chaud
- Poids : 26,50 kg
- Utilisation intérieure ou extérieure (sous abri)
- Facile et rapide à installer et démonter
- Constitué d'éléments de 1,2 x 1,2 cm
- Hauteur réglable de 14 à 20 cm

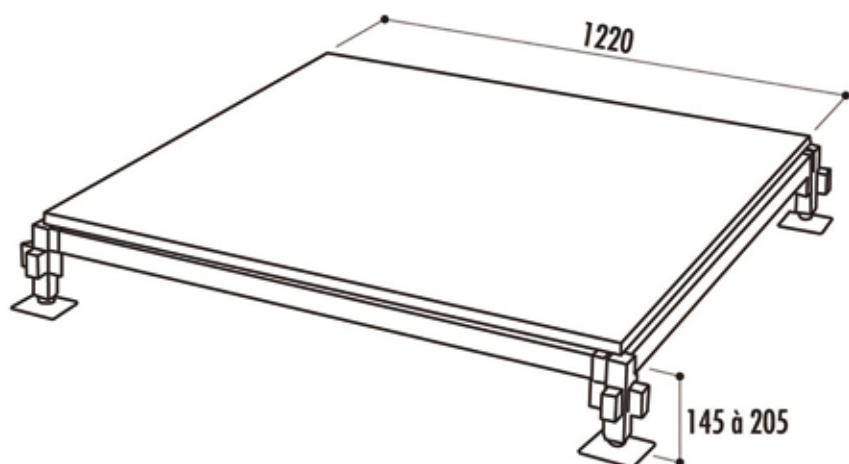
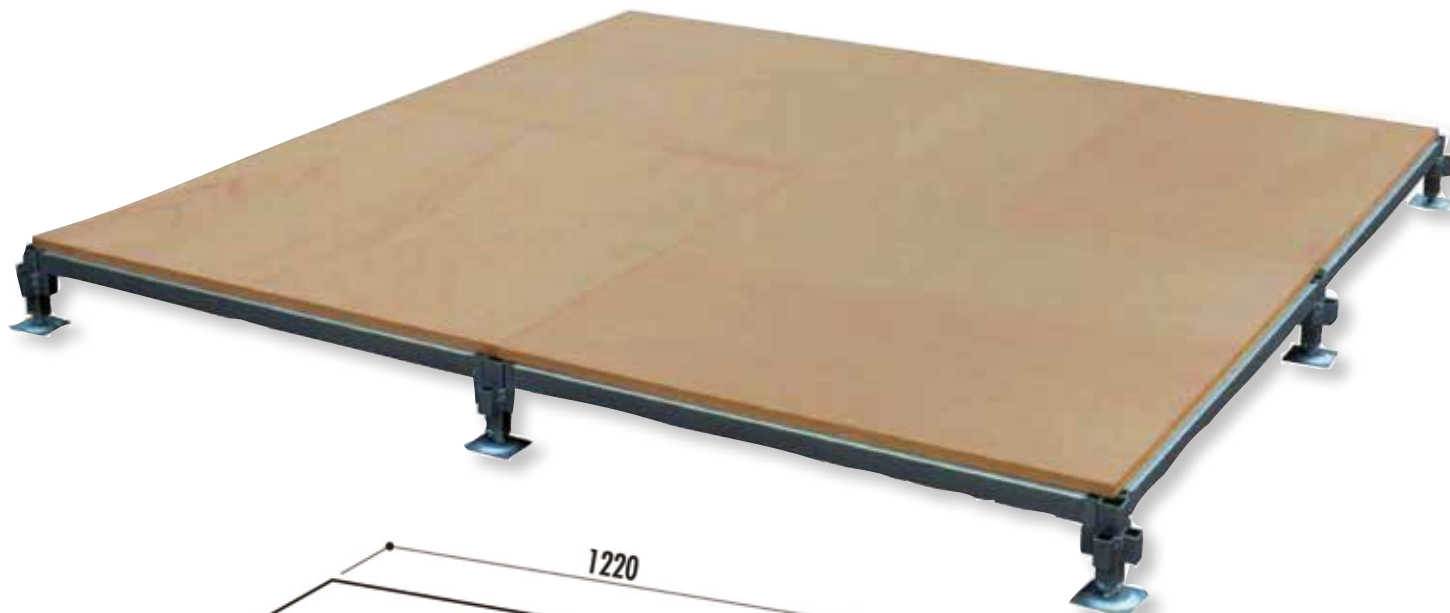

À partir de **2183,86 € HT**  
 253190922  
 366 x 366 cm

Réf.	Dimensions en cm	Nombre de pieds	Nombre d'entretoises	Nombre de planchers	Prix HT
253190922	366 x 366	16	24	9	2 183,86 €
837601867	488 x 488	25	40	16	3 745,57 €
654467547	610 x 488	30	49	20	4 631,57 €
771963023	610 x 610	36	60	25	5 727,43 €
228530599	732 x 732	49	84	36	8 129,71 €
363826269	854 x 854	64	112	49	10 951,86 €
441137493	976 x 976	81	144	64	14 194,29 €
96800643	1098 x 1098	100	180	81	17 857,00 €
99749620	854 x 488	40	67	28	6 403,14 €

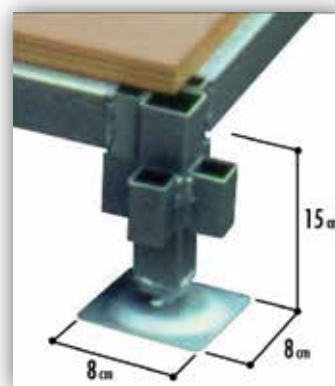

# FITNESS DE PLEIN AIR

A.S.O. FRANCE est le spécialiste fitness Outdoor/parcours de santé/street-workout depuis 2010. De la conception à la réalisation, ASO France vous proposera des installations personnalisées, pertinentes et de très haute qualité pour les budgets les plus contenus. Plus de 450 installations en France métropolitaine et DOM-TOM pour les collectivités, l'hôtellerie de plein air ou encore les entreprises, l'Armée, les stations de ski

## L'elliptique

**1460,00 € HT**

Ref : ASO-FO2  
Conforme norme NF EN16630:2015



## Ascenseur Push/Pull



**1800,00 € HT**

Ref : ASO-FO7-08  
Conforme norme NF EN16630:2015



## NOUVEAUTÉ Gamme vérin Hydraulique

7 références

- Difficulté réglable
- Robuste
- Résistant



Conforme norme  
NF EN16630 : 2015

**2320,00 € HT**

## Aire de fitness type



- 1 support de panneau
- L' elliptique
- 1 patin
- 1 stepper / surf
- 1 ascenseur push/pull

**7050,00 € HT**

Conforme norme NF EN16630:2015

## Aire de fitness personnalisée



Nouveauté  
Appareils connectés



## Street Workout



### Les + produits :

Conformité réglementation NF EN16630 : 2015  
Durabilité / Robustesse - Absence de coût de fonctionnement / entretien / contrôle / Q.R code appareils connectés  
Large gamme : **plus de 35 références grand public/personnes à mobilité réduite P.M.R.**

Personnalisation : association des agrès et création des modules à la carte coloris personnalisés à la demande.  
Evolutif : renouveler ou modifier les références sur les poutres de fixation des agrès doubles sans travaux supplémentaires  
**Haute qualité de fabrication : double galvanisation, peinture par pulvérisation électrostatique, roulements à billes cage inox graissés à vie, visserie inox A2**

ASO  
FRANCE

Sports & Accessoires Outdoor

### ASO FRANCE

425 avenue Joseph Fontanet  
73200 ALBERTVILLE

E-mail : [info@asofrance.com](mailto:info@asofrance.com)

Site : [www.fitnessdepleinair.fr](http://www.fitnessdepleinair.fr)



Contactez nous au

**04 79 32 78 58**

07 77 37 12 94

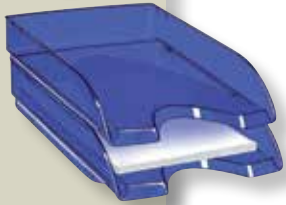

Retrouvez  
plus de 200 000 produits  
sur notre site :  
**techni-contact.com**



Mobilier de bureaux, Multimédia	322
Solutions acoustiques	336
Rayonnage, Archivage	346
Traitement du courrier	354
Affichage intérieur	360
Mobilier bois	366



**BUREAUX**

# SIEGES DE BUREAUX

## Siège de bureau pour professionnels

- Fabrication Européenne
- Assise réglable en hauteur
- Dossier réglable Multi-position
- Certification : ISO 9001 / ISO 14001 OHSAS 18001
- Garantie : 5 Ans
- Coloris de revêtements disponibles à la demande

**220,00 € HT**

44944290

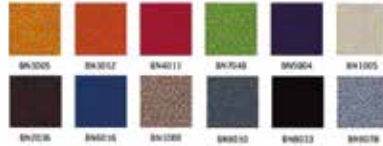

## Siège de bureau à mécanisme breveté

- Fabricaton Européenne
- Mécanisme breveté GLIDE-TEC
- Profondeur d'assise : 390 mm
- Assise Blocable sur 7 positions
- Certification : ISO 9001 /14001 OHSAS 18001
- Garantie : 5 ans
- Coloris de revêtements disponibles à la demande

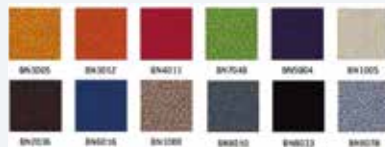

**868,00 € HT**

59156354



**237,00 € HT**

546898907



## Siège bureautique à accoudoirs

- Assise réglable en profondeur
- Dossier réglable sur 5 positions
- Largeur d'assise : 480 mm
- Garantie : 5 ans
- Certification : ISO 9001 : 2008 / ISO 14001 / BSOHSAS 18001
- Coloris de revêtements disponibles à la demande



# SIEGES DE BUREAUX

## Siège de bureau synchrone noir

- Blocage du dossier / 5 positions
- Repose pieds réglable en hauteur
- Largeur d'assise : 480 mm
- Certification : ISO 9001 / ISO 14001 / OHSAS 18001
- Garantie : 5 ans

- Autres coloris (sur demande)



**282,00 € HT**

27512741

## Siège de bureau ergonomique

- Fabrication Européenne
- Dossier réglable en hauteur et en inclinaison
- Assise réglable en hauteur par vérin pneumatique.
- Certification : ISO 9001 / ISO 14001 à OHSAS 18001
- Garantie : 3 Ans

**210,00 € HT**

175843253



## Siège tapissé de bureau

- Assise réglable en profondeur
- Dossier blocable à 5 positions
- Fonction Anti-Shock
- Certification : ISO 9001 / ISO 14001 BS OHSAS 18001
- Garantie : 5 Ans

**352,00 € HT**

913114313



- Autres coloris (sur demande)



# CHAISES DE BUREAUX

## Chaise luge tapissée

- Tube rond Ø 22 mm acier finition époxy
- Patins de protection antidérapants
- Certifiée NF OFFICE EXCELLENCE CERTIFIE
- Hauteur d'assise : 470 mm

**146,00 € HT**

401674609



## Chaise visiteur chrome

- Fabrication Européenne
- Structure acier finition époxy noir
- Certification : ISO 9001 / ISO 14001  
OHSAS 18001
- Certifié GS / LGA
- Garantie : 5 ans

**44,00 € HT**

372657372



## Chaise empilable avec dossier résille

- Fabrication Européenne
- Assise tapissée et dossier résille
- Largeur d'assise : 440 mm
- Certification : ISO 9001 / ISO 14001 / OHSAS 18001
- Certifié NF OFFICE EXCELLENCE
- Différentes couleurs de revêtements  
(à préciser à la commande)



**127,00 € HT**

103321997



# CHAISES DE BUREAUX

## Chaise visiteur en acier

**39,00 € HT**

919685383

- Assise et dossier tapissés
- Piètement métallique
- Patins de protection antidérapants
- Certification : ISO 9001 / ISO 14001 / OHSAS 18001
- Largeur d'assise : 475 mm
- Garantie 5 ans

Revêtements disponibles :



## Chaise chrome avec coque en plastique

- Assise et dossier tapissés
- Piètement métallique
- Patins de protection antidérapants
- ISO 9001 / ISO 14001 / OHSAS 18001
- Largeur d'assise : 475 mm
- Garantie 5 ans



**41,00 € HT**

757895858

## Siège visiteur avec dossier résille

- Fabrication Européenne
- Largeur d'assise : 475 mm
- Dossier résille en polyester
- Garantie : 5 ans
- Certification : ISO 9001 / 14001 / OHSAS 18001

**59,00 € HT**

83664348

Revêtements disponibles :



## CLASSES MOBILES

*Pour l'éducation, les collectivités et les entreprises*



Découvrez nos solutions pour **stocker, charger et synchroniser** jusqu'à 50 tablettes ou PC portables en toute sécurité et compatibles Windows, iOS et Chrome.



### CHARIOTS MULTIMEDIAS

- 13 modèles disponibles
- Jusqu'à 50 tablettes ou PC portables
- Câbles iOS et Android.



### VALISES MULTIMEDIAS

- 8 modèles disponibles
- Jusqu'à 30 tablettes ou 13 PC portables
- Câbles iOS et Android.



### SACS MULTIMEDIAS

- 3 modèles disponibles
- Jusqu'à 10 tablettes ou PC portables
- Câbles iOS et Android.



### STATIONS DE STOCKAGE

- 9 modèles disponibles
- Jusqu'à 20 tablettes, smartphones et PC portables
- Câbles iOS et Android.



### ARATICE

7, rue du Limousin,  
95310 SAINT-OUEN L'AUMÔNE

E-mail : [info@aratice.fr](mailto:info@aratice.fr)

Site : [www.aratice.fr](http://www.aratice.fr)

Site marchand : [www.e-aratice.com](http://www.e-aratice.com)



Contactez nous au

**01 79 42 00 15**

## CLASSES MOBILES

Pour l'éducation, les collectivités et les entreprises

ZOOM

### VALISES MULTIMEDIA



Conçues et fabriquées en France\*, nos valises multimédias permettent de stocker, transporter et charger en USB-A ou USB-C jusqu'à 30 tablettes ou PC portables. Elles sont équipées d'un système permettant de s'adapter aux dimensions des devices grâce à une mousse universelle et une paroi amovible. Possibilité d'installer une borne Wi-Fi et un programmeur de recharge à distance (IOT) en option.



ZOOM

### SACS MULTIMEDIA



Conçus et fabriqués en France\*, nos sacs multimédias sont la solution la plus légère et la plus mobile de notre gamme. Conçus pour intégrer, transporter et charger en USB-A ou USB-C jusqu'à 10 tablettes ou PC portables simultanément.

Possibilité d'installer une borne Wi-Fi et un programmeur de recharge à distance (IOT) en option.

#### MOBIBAG



10 TABLETTES 13"  
10 ORDINATEURS 13"

#### MOBIBAG ++



10 TABLETTES 15"  
10 ORDINATEURS 15.6"

#### MOBIBAG MINI



10 TABLETTES 11"



Toutes nos Classes Mobiles peuvent être équipées de la fonctionnalité Programmeur de Charge (IoT) pour une gestion intelligente et à distance de la charge des appareils et ainsi optimiser les coûts de fonctionnement.



Site Web



Connexion à distance



Timeur



Contrôle à distance



#### ARATICE

7, rue du Limousin,  
95310 SAINT-OUEN L'AUMÔNE

E-mail : [info@aratice.fr](mailto:info@aratice.fr)

Site : [www.aratice.fr](http://www.aratice.fr)

Site marchand : [www.e-aratice.com](http://www.e-aratice.com)



Contactez nous au

01 79 42 00 15

## ÉCRANS INTERACTIFS

*Pour l'éducation, les collectivités et les entreprises*



Expert en solutions audiovisuelles, Aratice met à votre disposition **une large gamme d'écrans interactifs** qui favorisent l'apprentissage, l'engagement et l'immersion dans vos salles.

Différentes tailles pour adapter la taille de l'écran à votre espace

**CAPACITIFS : 65" - 75" - 86"**  
**INFRAROUGES : 55" - 65" - 75" - 85"**

NOS MARQUES

speechi Promethean  
**SAMSUNG SMART. vivitek**

LOGICIELS

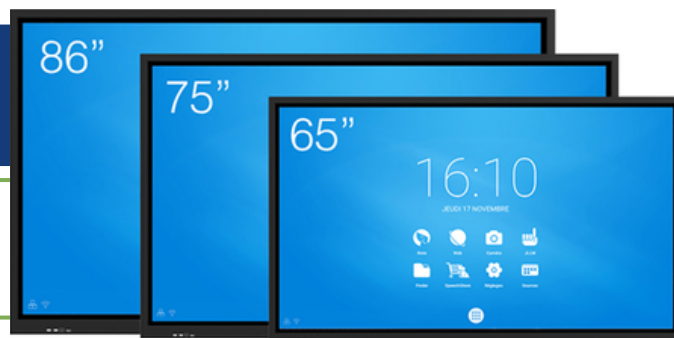

### NOS SUPPORTS

Le choix d'un support adapté est fondamental.

C'est pourquoi nous vous proposons **une gamme de plus de 30 modèles** pour trouver le support qui conviendra à votre utilisation, à votre espace ainsi qu'à votre budget.

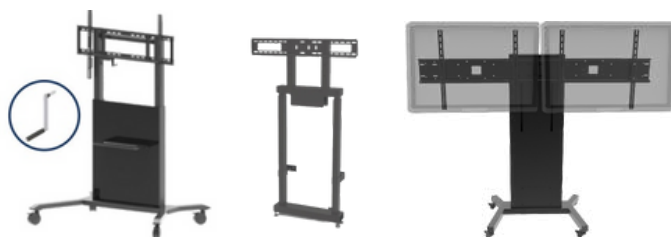

Fixes ou mobiles, motorisés ou non motorisés, à manivelle ou sans manivelle, nous disposons d'une large gamme de supports adaptées à vos écrans interactifs.

**ZOOM**

**BALANCEBOX®**



Une gamme de supports pour écrans et tableaux blancs de grandes tailles. Grâce à leur mécanisme puissant et innovant, ils permettent de déplacer verticalement des écrans pesant jusqu'à 160 kg, sans effort ni alimentation électrique.



**ARATICE**

7, rue du Limousin,  
95310 SAINT-OUEN L'AUMÔNE

E-mail : [info@aratice.fr](mailto:info@aratice.fr)

Site : [www.aratice.fr](http://www.aratice.fr)

Site marchand : [www.e-aratice.com](http://www.e-aratice.com)



Contactez nous au

**01 79 42 00 15**



## MURS D'ÉCRITURE

*Pour l'éducation, les collectivités et les entreprises*



Écrire sur un tableau blanc tout en profitant de la puissance d'un écran interactif : avec notre **gamme Araboard**, non seulement c'est possible, mais c'est aussi ultra intuitif !

**ZOOM**

### ARABOARD 4 & 4+



**Solution murale** qui comprend quatre tableaux blancs, dont deux coulissants, offrant ainsi une flexibilité optimale.

#### ARABOARD 4

compatible avec les ENI jusqu'à 75"

#### ARABOARD 4+

compatible avec les ENI jusqu'à 86"

**ZOOM**

### ARABOARD 2



Solutions mécano soudées composées d'un cadre métallique avec 2 tableaux blancs pivotants doubles faces. Araboard 2 peut être fixé au mur directement ou sur un support fixe ou encore sur un support mobile. Il est compatible avec les ENI jusqu'à 75".



#### ARATICE

7, rue du Limousin,  
95310 SAINT-OUEN L'AUMÔNE

E-mail : [info@aratice.fr](mailto:info@aratice.fr)

Site : [www.aratice.fr](http://www.aratice.fr)

Site marchand : [www.e-aratice.com](http://www.e-aratice.com)



Contactez nous au

**01 79 42 00 15**

## SALLES DE RÉUNION / VISIOCONFÉRENCE

*Pour les collectivités et les entreprises*

Des **solutions sur-mesure adaptées à vos besoins** pour toutes vos salles de conseil, de réunion et espaces de coworking.



Adaptez l'aménagement de votre salle à vos besoins avec **notre solution 100 % personnalisable !**

Choisissez parmi notre sélection de mobilier, de systèmes de visioconférence, d'écrans d'affichage et de caméras pour enregistrer et diffuser vos réunions en toute simplicité.

**ZOOM**

### KIT D'INTÉGRATION



Equipez vos salles de conseil et de réunion du kits d'intégration et profitez d'une solution de visioconférence personnalisable à utiliser avec les logiciels Microsoft Team® et Zoom.

### NOS CAMÉRAS

Donnez plus de vie et un champ de vision plus large à vos cours ainsi qu'à vos réunions avec nos caméras auto tracking au mouvement ou à la voix !



Aratice propose une gamme composée de plus de 80 modèles !

### NOS MARQUES

**AVer** **Panasonic** logitech

**ViewSonic** **Yealink** **Jabra**

**poly** **Lumens** **SONY**



### ARATICE

7, rue du Limousin,  
95310 SAINT-OUEN L'AUMÔNE

E-mail : [info@aratice.fr](mailto:info@aratice.fr)

Site : [www.aratice.fr](http://www.aratice.fr)

Site marchand : [www.e-aratice.com](http://www.e-aratice.com)



Contactez nous au

**01 79 42 00 15**

# SOLUTIONS AUDIOVISUELLES

## MATÉRIELS INFORMATIQUES ET LOGICIELS

*Pour l'éducation, les collectivités et les entreprises*

Matériels informatiques, caméras, logiciels, kit web radio et TV ou encore robots pédagogiques, Aratice vous accompagne dans le choix du matériel le plus adapté à vos besoins, à votre structure et à vos élèves ou collaborateurs.

### INFORMATIQUE

PC fixes - PC portables - Tablettes Serveurs  
- Logiciels - Périphériques

Aratice fournit tous types de matériels informatiques, quelle que soit la configuration de votre établissement.



NOS MARQUES     

SYSTEMES  
D'EXPLOITATION



### KIT WEB RADIO



Spécialement conçu pour les établissements éducatifs, le Kit Web Radio propose un ensemble complet pour initier les élèves à la radio.

KIT POUR 4 PERSONNES

### KIT WEB TV



Conçu pour faciliter la création et la diffusion de contenus vidéo de haute qualité, le Kit Web TV est un véritable studio professionnel portable pour l'intérieur ou l'extérieur.

Conforme aux normes et standards de l'Education nationale.

### LOGICIELS

Pour le laboratoire de langue, la gestion de classe ou la gestion du parc informatique : Aratice vous propose une large gamme de logiciels pédagogiques.



Aratice propose également des logiciels de bureautiques et systèmes d'exploitation

### ROBOTS PÉDAGOGIQUES

Pensés pour les élèves de maternelle, primaire et secondaire, Aratice propose une gamme de robots éducatifs pour apprendre la programmation aux élèves.

#### TALE BOT PRO



- Robot éducatif multilingue
- Apprentissage de la programmation
- Pour les élèves de 3 à 7 ans

#### VINCI BOT



- Apprentissage de la programmation
- Education à l'IA
- Projets créatifs
- Pour les élèves de 8 ans et plus



### ARATICE

7, rue du Limousin,  
95310 SAINT-OUEN L'AUMÔNE

E-mail : [info@aratice.fr](mailto:info@aratice.fr)

Site : [www.aratice.fr](http://www.aratice.fr)

Site marchand : [www.e-aratice.com](http://www.e-aratice.com)



Contactez nous au

**01 79 42 00 15**

# MOBILIERS INNOVANTS

## MOBILIERS 3.0

*Pour l'éducation, les collectivités et les entreprises*

Du mobilier ergonomique (tables, chaises, tabourets et fauteuils) permettant d'optimiser vos salles de classe, de réunion et de coworking tout en minimisant le temps passé à leurs aménagements. Simulation 3D, gratuite et sans engagement, de l'agencement de vos espaces collaboratifs.



*Salle de classe  
Élémentaire*



*Salle de classe  
Collège / Lycée*



*CDI / Bibliothèque*



*Salle informatique*



*Restauration*



*Laboratoire de  
sciences*



*Salle comodale*



*Espace de  
coworking*



*Cabine acoustique  
de 1 à 8 personnes*



### ARATICE

7, rue du Limousin,  
95310 SAINT-OUEN L'AUMÔNE

E-mail : [info@aratice.fr](mailto:info@aratice.fr)

Site : [www.aratice.fr](http://www.aratice.fr)

Site marchand : [www.e-aratice.com](http://www.e-aratice.com)



Contactez nous au

**01 79 42 00 15**

# PAUSE NUMERIQUE

## POCHETTE ARAPHONE BLOCKER

Pour l'éducation, les collectivités et les entreprises

Une pochette pour interdire l'usage **des téléphones** en milieu scolaire

Scannez ce QR code et découvrez **Araphone Blocker** en vidéo



**Système de verrouillage magnétique** intégré

**Personnalisez la pochette** en ajoutant votre logo (option)

**Espace pour la carte de l'élève**



**Tissu anti-ondes** (3G, 4G, 5G, WiFi)

**Compatible avec tous les smartphones** avec une taille d'écran allant jusqu'à 7 pouces

Pochette robuste, légère (100g) et **garantie 2 ans**.

*En route pour la Pause Numérique*

Un concept **efficace et simple** à mettre en place

À L'ENTRÉE



L'élève met son téléphone dans la pochette et la verrouille grâce au système magnétique intégré.

EN JOURNÉE



L'élève garde la pochette avec lui toute la journée, mais ne peut pas accéder à son téléphone.

À LA SORTIE



L'élève présente la pochette devant la base de déverrouillage et récupère son téléphone.

### AVANTAGES



FACILE D'UTILISATION



BLOQUE TOUS LES SIGNAUX



PAS DE RENOUELEMENT



JUSQU'À 7 POUCES



OUVERTURE CENTRALISÉE



STOP AU HARCÈLEMENT



PLUS AUCUNE TRICHE



RETOUR DE LA CONVIVIALITÉ



### ARATICE

7, rue du Limousin,  
95310 SAINT-OUEN L'AUMÔNE

E-mail : [info@aratice.fr](mailto:info@aratice.fr)

Site : [www.aratice.fr](http://www.aratice.fr)

Site marchand : [www.e-aratice.com](http://www.e-aratice.com)



Contactez nous au

**01 79 42 00 15**

# SOLUTIONS DE SECURISATION ET RECHARGE POUR EQUIPEMENTS INFORMATIQUES

## Valise iTcase ultra compacte

Le format le plus compact du marché ! Fabriquée en France, conçu pour ranger, déplacer et charger jusqu'à 16 tablettes 10 pouces. Compatible avec toutes les tablettes du marché, cette valise renforcée est munie de 2 roulettes, d'un trolley télescopique et de 3 poignées latérales. Les tablettes sont protégées par de la mousse haute densité entièrement recyclable. La charge des tablettes se fait via un hub USB adaptatif avec arrêt de charge automatique.



## Casier individuel informatique

Les casiers NoteLocker stockent dans des colonnes métalliques sécurisées. Elles sont aménagées avec des ouvertures individuelles et peut contenir de 8 à 15 appareils jusqu'à 15,6 pouces.

Fermeture par cadenas, clé, code mécanique ou serrure RFID  
Sécurisation optimale, le seul produit du marché avec une mise à la terre totale des ouvrants.



## Classe mobile ordinateurs ou tablettes



Les classes mobiles NoteCart peuvent ranger, sécuriser et recharger jusqu'à 32 appareils 15,6 pouces. Le rangement vertical des appareils permet d'obtenir un format compact, réellement déplaçable grâce à ses deux poignées et ses 4 roulettes renforcées.

De conception, entièrement métallique les NoteCart sont faits pour durer et disposent d'une sécurité électrique optimale avec une protection parafoudre et un démarrage progressif de la charge.

## Caisson mural pour tablettes

Le NoteBox Leba Innovation range, charge et sécurise jusqu'à 16 appareils 12 pouces. Il peut aussi bien se fixer au mur qu'être posé sur un bureau.

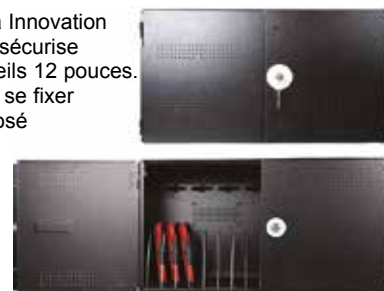

La charge des tablettes s'effectue grâce aux multiprises garantissant une compatibilité universelle. NoteBox peut se combiner pour ranger 16, 32 ou encore plus d'appareils !

## Valise pour tablettes et un ordinateur portable

La valise iTCase la plus universelle. Permet de ranger jusqu'à 16 appareils 11,6 pouces ainsi qu'un ordinateur portable 15,6 pouces. Rechargement des appareils valise fermée grâce aux aérations et aux multiprises disponibles. Logement prévu pour intégration d'une ou plusieurs borne WiFi. Double circuit électrique permettant de couper la borne WiFi séparément de la charge des tablettes.



## Valise ordinateurs portables

La valise itCase pour ordinateurs portable permette de stocker jusqu'à 12 appareils 15,6 pouces.

Valise renforcée et aérée, munie d'un trolley, de roulettes et de deux poignées latérales. Cette valise permet l'intégration d'une ou plusieurs borne Wifi.



**arhtim**  
IT improvement

**ARHTIM**  
33 rue Lavoisier  
95220 HERBLAY  
E-mail : [fx@groupearm.fr](mailto:fx@groupearm.fr)  
Site : [www.arhtim.com](http://www.arhtim.com)



Contactez nous au

**06 61 82 18 53**

# CABINES ACOUSTIQUES DE BUREAUX

## La Cabine Acoustique par MOBLOO

MADE IN FRANCE

Optimisez votre espace de travail avec nos cabines acoustiques : isolez-vous pour une concentration maximale et une productivité accrue, dans un design élégant et moderne. Idéal pour open-spaces et bureaux dynamiques. De 1 à 8 personnes



Solo



Solo bureau



Solo flex



Cabine Duo



Cabine Quattro



Cabine Sixo



Cabine XL2



Cabine XL3



### MOBLOO

4 Avenue de la Créativité  
59 650 VILLENEUVE D'ASCQ  
E-mail : [hello@mobloo.fr](mailto:hello@mobloo.fr)  
Site : [www.mobloo.fr](http://www.mobloo.fr)



Contactez nous au

**03 74 47 68 68**

# CABINES ACCOUSTIQUES

Une large gamme des cabines "KEODA" vous offre une isolation acoustique maximale pour les cabines de bureaux ainsi que les cabines pour les studios d'enregistrements.



Solo - Space



Office - Booth - Solo - Eco



Office - Booth - Solo - View



Office - Booth - Duo



Office - Booth - Quatro



Cabine "Studio - Plus "



Cabine "Studio"



Cabine "Studio - Plus "

La vente, le montage et S.A.V. sont assurés par nos revendeurs couvrant toutes les régions de la France.



**KEODA LESZEK BANAS**  
Ul.Pruszkowska 32F  
05830 NADARZYN - POLOGNE  
E-mail : [info@keoda.com](mailto:info@keoda.com)  
Site : [www.keoda.com](http://www.keoda.com)



Contactez nous au

**+48 60 234 90 90**  
**+48 22 720 14 59**



# BORNES DE RECHARGEMENT MOBILE

## Découvrez notre solution innovante de batteries externes en libre-service

Parfaite pour l'accueil de vos collaborateurs/visiteurs dans vos bureaux ou lors de vos salons/événements pour ne pas tomber en panne de batterie sur son téléphone.

Notre système est intuitif et autonome. En quelques secondes, vous pouvez débloquer une batterie nomade et recharger votre téléphone en restant nomade tout en gardant votre téléphone sur vous.

La solution est 100% sécurisée avec un système de vérification du numéro de téléphone ou par empreinte bancaire.

Nos bornes de recharge mobile par batteries externes avec 6, 12, 24 ou 48 recharges.

Batteries externes avec un dispositif à 3 chargeurs universels :  
- Lightning, - Micro USB - USB C.

Servant à recharger votre smartphones, tablette, écouteurs sans fils, cigarette électronique, etc...

En addition, les bornes peuvent servir comme un support de communication, en portant votre Logo ou message publicitaire. Possibilité d'habiller intégralement la borne.

### Borne de recharge mobile avec 6 recharges externes



- Installation Plug & Play
- Personnalisable
- Autonome et en libre-service
- Sécurisée

### Borne de recharge mobile avec 12 recharges externes



- Plug & Play
- Personnalisable
- Autonome et en libre-service
- Sécurisée

### Borne de recharge mobile avec 24 recharges externes



- Écran de 15 pouces
- Plug & Play
- Logotable

### Batterie 3 D



### Borne de recharge mobile avec 48 recharges externes



- Écran de 44 pouces
- Plug & Play
- Personnalisable
- Autonome et en libre-service
- Sécurisée

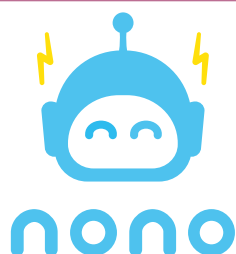

**NONO RECHARGE**  
176, Avenue Charles de Gaulle  
92200 NEUILLY-SUR-SEINE  
E-mail : [theo@chargeme.fr](mailto:theo@chargeme.fr)  
Site : <https://nono.services/>



Contactez nous au

**01 84 60 73 23**  
07 80 95 10 00

# MOBILIER SCOLAIRE

## Chaises et tabourets pour une salle modulable



## Espace de rangement

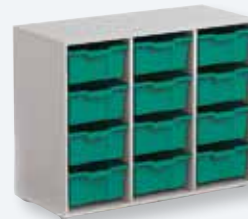

## Salles flexibles



## Espace détente

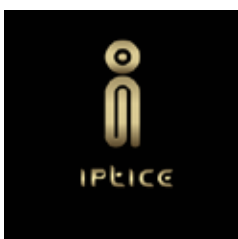

**IPTICE**  
5 rue Pleyel  
93200 SAINT DENIS  
E-mail : [iptice@iptice.fr](mailto:iptice@iptice.fr)  
Site : [www.iptice.fr](http://www.iptice.fr)



Contactez nous au

**01 46 94 60 15**

# CABINES ACOUSTIQUES ET EQUIPEMENTS AUDIOVISUELS

## Cabines acoustiques

Un espace parfait pour travailler et échanger en toute tranquillité



Large choix d'écrans interactifs de 65 à 86 pouces,  
ainsi que de vidéoprojecteurs interactifs et laser,  
disponibles en plusieurs marques.



**Tableau coulissant nouvelle génération**  
Optimisation de l'espace, surface modulable :  
compatible avec tous les écrans de 75 à 86 pouces.



**IPTICE**  
5 rue Pleyel  
93200 SAINT DENIS  
E-mail : [iptice@iptice.fr](mailto:iptice@iptice.fr)  
Site : [www.iptice.fr](http://www.iptice.fr)



Contactez nous au

**01 46 94 60 15**

# GRILLES D'EXPOSITION



- 3 grilles en acier
- Assemblage par clips fournis
- Hauteur totale : 2000 mm
- Largeur : 1000 mm
- Tube rond : Ø 25 mm
- Poids : 12 kg/grille



**2,91 € HT**

159924646  
Clip d'assemblage

**10,00 € HT**

294946248  
Pied - 1 coude

## Chariots pour grilles d'exposition

- Armature en tubes carrés en acier 40 x 40 mm
- Finition peinture au four coloris vert RAL 6005
- 4 roues pivotantes Ø 125 mm dont 2 avec freins

- Armature en tubes carrés en acier 40 x 40 mm
- Finition peinture au four coloris vert RAL 6005
- 4 roues pivotantes Ø 125 mm dont 2 avec frein



**482,36 € HT**

519760337  
Chariot 12 grilles  
Dimensions : L.1000 x H. 1190 mm



**468,36 € HT**

422911047  
Chariot 24 grilles  
Livré monté



Dimensions : L.1500 x H. 1190 mm



# SONORISATION PROFESSIONNELLE CLES EN MAIN

## FASE, partenaire des entreprises et des collectivités

Notre société bénéficie d'une expérience de plus de 30 ans dans la conception, la réalisation et la vente de solutions de sonorisation professionnelle clés en main.

Nous intervenons dans différents environnements : loisir, sportif, artistique, religieux, public adress, enseignement, militaire...

Nos experts sont à votre disposition pour vous accompagner dans votre projet.

### Systeme de conference sans fil

Expert en système de conférence, nous proposons des solutions sans fil performantes pour une conférence mobile ou pour une installation fixe.



### Sonorisation portable

Nous offrons toute une gamme de solutions autonomes sur batteries à la fois simples d'utilisation, pratiques et mobiles. Pour sonoriser vos manifestations, vos événements...



### Sonorisation pour véhicules

Ce système peut diffuser des messages enregistrés (messages d'alerte, discours, propagande...) ou de la musique. Différentes configurations et puissances disponibles.



### Pupitre de conférence

Pupitre de conférence élégant et fonctionnel avec 2 micros adaptés à vos prises de parole en public. Il est l'élément incontournable d'un discours entendu !



### Pack sonorisation

Conçu pour animer les événements, discours, etc. Ce pack de sonorisation est livré prêt à l'emploi, idéal pour les salles de conférences, gymnases, stades ou grandes salles de sport.



### Sonorisation aquatique

Leader sur le marché de la sonorisation aquatique, nous concevons toute une gamme permettant de diffuser simultanément du son sous l'eau et dans l'air. Destiné aux particuliers comme aux professionnels.



#### FASE

1161 Avenue de la SAINTE-BAUME  
13420 GEMENOS

E-mail : [s.fase@wanadoo.fr](mailto:s.fase@wanadoo.fr)

Site : [www.megaphone-sonorisation-portable.com](http://www.megaphone-sonorisation-portable.com)



Contactez nous au

**04 42 97 30 41**  
**07 85 82 87 58**

# INSTALLATIONS DE CLOISONS AMOVIBLES ET DE FAUX PLAFONDS DE LOCAUX

## Installations de cloisons amovibles à Paris, île de France et départements limitrophes

Notre entreprise CLOISONPLAF aménage vos espaces professionnels et industriels en les optimisant. Du sol au plafond, notre équipe crée, organise, voire réagence vos locaux pour les transformer en véritables zones de bien-être. Spécialistes de l'aménagement et des travaux d'aménagement intérieur, nous vous proposons des solutions pour l'optimisation de vos espaces



CLOISON VITREE BORD A BORD



CLOISON VITREE



CLOISON SEMI-VITREE



CLOISON PLEINE



CLOISON PLEINE BORD A BORD

## Installations et rénovations de faux plafonds dans vos locaux

Le faux plafond est devenu un support technique dans l'aménagement d'espaces car il apporte esthétique et isolation. Nous recommandons la pose d'un faux plafond lorsque votre plafond d'origine est mal isolé, endommagé ou trop haut.

Il existe deux types de faux plafonds : le plafond suspendu et le plafond tendu. Notre entreprise Cloisonplaf réalise l'installation de tous types de faux plafonds.

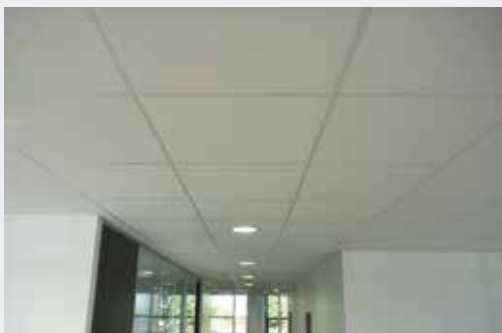

Notre équipe vous conseille sur le type de faux plafond adapté à votre structure de façon à être en accord avec vos attentes et l'image que vous souhaitez véhiculer.



### CLOISONPLAF

7 rue philippe seguin  
95130 FRANCONVILLE

E-mail : [cloisonplaf@wanadoo.fr](mailto:cloisonplaf@wanadoo.fr)  
Site : [www.cloisonplaf.fr](http://www.cloisonplaf.fr)



Contactez nous au

**01 34 44 93 66**

# PUPITRES DE CONFERENCES

Optez pour l'original  
Pupitre amplifié,  
autonome  
Qualité sonore et fiabilité  
Allocutions réussies



 **ITEC**  
itec-audio.com



## Commodités

- Autonome
- Amplifié
- Transportable
- Mise en place rapide
- Utilisation facile
- Micro sans fil/Bluetooth
- Sonorise 500 personnes

## Avantages

- Belle restitution de la voix
- Design soigné
- Qualité et Robustesse
- Haute technologie
- Mixage numérique
- Ecran tactile
- Fabrication Autrichienne



Pupitre sonorisé **SUCCESS**



Pupitre sonorisé **PRESENCE**

Fiabilité de 30 ans  
**UNE GARANTIE DE 3 ANS**

 | easy  
com  
audio

**EASYCOMAUDIO**  
Parc d'Activités de l'Aéroport  
55 Impasse Jean-Baptiste Say  
34470 PEROLS  
E-mail : [info@easycomaudio.fr](mailto:info@easycomaudio.fr)  
Site : [www.easycomaudio.fr](http://www.easycomaudio.fr)



Contactez nous au

**04 67 27 27 76**

# POTEAUX A SANGLES

## Poteaux à sangle rétractable



- Fabriqué en inox
- Sangle extensible : 2 m
- Avec dispositif de sécurité
- Adaptateur 4 voies
- Condition de vente : lot de 2

**140,39 € HT**

Bleu : 728873132



Coloris disponibles :

Jaune, Orange, Rouge, Vert, Bleu, Noir, Noir & ceinture rouge, Gris

## Poteau de guidage gris avec bande extensible noire



- Ruban extensible rétractable de 2 m
- Base en ciment et poteau en acier
- Paquet de 2 unités
- 4 façons de s'adapter
- Couleur Poteau gris / Bande noire

**140,39 € HT**

424919499

## Poteau de guidage avec bande extensible argenté



- Bande extensible 2 m
- Base en ciment et poteau en acier
- Pack de 2 unités
- 4 modes d'utilisation
- Couleur argentée

**179,50 € HT**

972762739

## Poteau de guidage doré



- Fabriqué en inox
- Finition : doré
- Hauteur : 910 - 1000 mm
- Condition de vente : lot de 2

**198,55 € HT**

269009497





# BOITIERS DE VOTE A LA VENTE ET A LA LOCATION

**Faites de votre public un acteur clé de vos événements !**

**ALTERN'ACTIVE SYSTEMS vous accompagne dans l'organisation de vos assemblées générales, séminaires, quiz, conférences et réunions en proposant des boîtiers de vote interactifs, disponibles à la vente et à la location.**



## Nos solutions vous permettent de :

- Obtenir des résultats instantanés, précis et exploitables.
- Faciliter la prise de décision grâce à une mise en place rapide et intuitive.
- Engager votre audience et dynamiser vos échanges.

## Des usages adaptés à tous vos besoins

- **Réunions, conseils et assemblées générales :** Accélérez la prise de décision et améliorez l'efficacité des débats.
- **Sondages et consultations :** Recueillez des avis sur des sujets variés (éthique, juridique, stratégique...), avec la possibilité de réponses anonymes.
- **Conférences, événements et workshops :** Impliquez activement votre audience pour des présentations plus interactives.
- **Quiz ludiques et créatifs :** Introduisez une compétition saine avec des classements individuels ou par équipe.
- **Votes du public :** Permettez à votre audience d'évaluer des candidats, projets ou propositions grâce à un système de notation fiable.
- **Formations et évaluations :** Testez les connaissances et compétences de vos collaborateurs de manière interactive.
- Et bien plus encore !



## UN ACCOMPAGNEMENT SUR-MESURE

Notre équipe vous accompagne de l'installation à l'utilisation, garantissant une expérience fluide et sans souci. Nous livrons et intervenons dans toute la France et en Belgique.

Contactez-nous dès aujourd'hui pour découvrir la solution adaptée à vos besoins !

**ALTER** **ACTIVE**  
systems

**ALTERN'ACTIVE SYSTEMS**  
E-mail : [info@alternactive-systems.fr](mailto:info@alternactive-systems.fr)  
Site : [www.alternactive-systems.fr](http://www.alternactive-systems.fr)



Contactez nous au

**05 62 09 39 94**  
**06 71 91 87 44**

# RAYONNAGES ET PRESENTOIRS

## Rayonnage pour archives

- Dimensions extérieures ( H x L x P ) : 200 x 100 x 68 cm
- Structure en acier 12,5 /10ème finition époxy bleu
- Charge utile : jusqu'à 180kg par tablette
- Structure en acier 12,5 /10ème finition époxy bleu

À partir de **220,79 € HT**  
741287993



Réglage tous les 5 cm



Montage facile



Livré à plat



## Présentoir pour brochures

- Structure aluminium
- Dimensions ( H x L x P ) : 168,5 x 38 x 38,2 cm
- Bandeau d'affichage en polystyrène cristal
- 4 tablettes en métal
- 4 roulettes pivotantes

**325,10 € HT**

874275514



## Tourniquet mobile

- 24 cases
- 3 faces de présentation
- Format : A4
- Dimensions ( L x P x H ) : 63.6 x 56 x 167 cm
- Structure en aluminium
- 3 roulettes pivotantes

**305,67 € HT**

909149049



# AMÉNAGEMENT DE VOS BUREAUX ET LOCAUX DANS LES HAUTS DE FRANCE

Nous sommes spécialisés dans l'aménagement d'espace de bureaux,  
locaux sociaux ou techniques.

**Du sol au plafond, en passant par les cloisons nous vous accompagnons  
dans la réalisation de vos projets**



**Cloison sous plateforme**



**Vitrée tout hauteur et portes tout hauteur**



**Cloison vitrée classique ou bord à bord**



**Cloison vitrée sous allège**

## **NOS POINTS FORTS :**

- Large gamme de produits adaptés à vos besoins
- Gestion des projets clef en main
- Réactivité et disponibilité - Monteurs spécialisés dans le domaine

## **ARC c'est aussi :**



**Racks & plateformes industriels**



**Plateforme bureaux & mobiliers**



## **ARC DISTRIBUTION**

Ruche d'entreprises  
Avenue Pierre Mauroy  
59280 ARMENTIÈRES  
E-mail : [contact@arc-espace.fr](mailto:contact@arc-espace.fr)  
Site : [www.arc-distribution.fr](http://www.arc-distribution.fr)



Contactez nous au

**03 20 96 96 96**

# PRESENTOIRS POUR BROCHURES

## Présentoirs EPI

- Structure métal, profil en polystyrène.
- 10 ou 16 cases en polystyrène cristal pour documents A4.
- 4 roulettes pivotantes (pour le 16 cases).
- Livrés à plat, montage facile et rapide (sans outil, sans vis).

**267,12 € HT**

6465568

- Dimensions : (H x L x P) 162 x 30 x 38,5 cm
- Coloris : Teinte aluminium

## Présentoir tourniquet

- Nombre de cases : 40
- Dimensions (H x L x P) : 148,5 x 44 x 44 cm
- 4 faces de présentation

**717,83 € HT**

58476784



**256,39 € HT**

733189327

- Dimensions (L x P x H) : 30 x 38,5 x 162 cm
- Coloris : noir ou teinte aluminium

**265,85 € HT**

621605895

- Dimensions (L x P x H) : 30 x 38,5 x 167,5 cm
- Coloris : noir , teinte aluminium



**309,13 € HT**

86454814

- Dimensions : (H x L x P) 162 x 30 x 38,5 cm
- Coloris : Teinte aluminium



# PRESENTOIRS POUR BROCHURES



## Présentoir Compact mobile

- Dimensions (cm) :  
H. 167,5 x L. 35 x P. 38,5
- Finitions : Noir , Noir/ tablettes grises ou Teinte aluminium

**226,54 € HT**

34536118



## Présentoir Large mobile

- Dimensions (cm) :  
H. 167,5 x L. 85,5 x P. 38,5
- Finitions : Noir , Noir/ tablettes grises ou Teinte aluminium

**314,35 € HT**

69243873

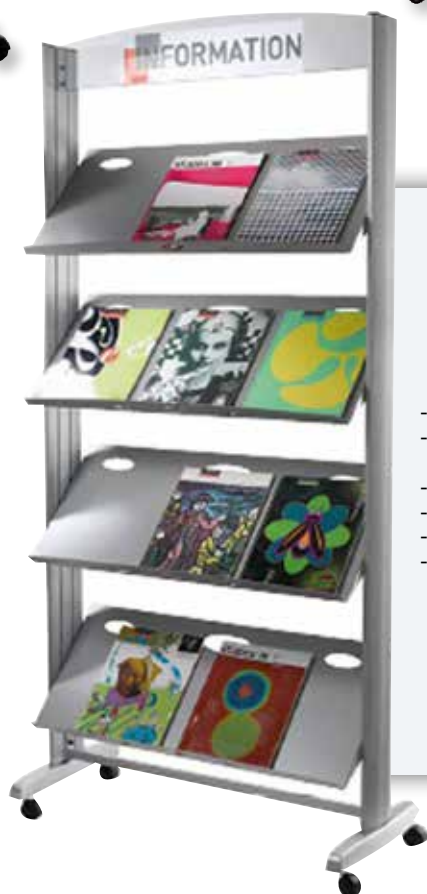

## Présentoir mobile à tablettes

- Structure aluminium
- Dimensions ( cm ) :  
H. 168,5 x L. 82,2 x P. 38,2 cm
- Tablettes pour différents documents (A4, 24x32 cm, A3,...)
- Bandeau d'affichage en polystyrène cristal
- 4 tablettes en métal
- 4 roulettes pivotantes

**373,51 € HT**

381649449



# PRESENTOIRS MULTIPLACES

## Présentoirs 4 étages

- Capacité : 2,5 cm par étage  
- Hauteur : 30 cm

- Profondeur : 18 cm  
- Largeur : 15, 20, 26 ou 28 cm

**44,27 € HT**  
157624879

**46,80 € HT**  
124214274

**44,27 € HT**  
904395406

**61,66 € HT**  
390705870

## Chevalet porte-étiquettes plexiglas

**43,01 € HT**  
319700669  
Lot de 10 pièces  
Dimensions (cm) : 10 x 15

**20,87 € HT**  
36647573  
Lot de 10 pièces  
Dimensions (cm) : 10 x 5

**84,74 € HT**  
178027146  
Lot de 10 pièces  
Dimensions (cm) : 21 x 29,7

**43,01 € HT**  
390356150  
Lot de 10 pièces  
Dimensions (cm) : 10 x 21



# PRESENTOIRS MULTIPLACES

## Présentoir plexi cartes postales

- Hauteur : 32 cm
- Capacité : 4 cm par étage
- Largeur totale : 25 cm, largeur intérieure : 22 cm
- Encombrement : 19 cm



**58,82 € HT**

881188714

## Présentoir mural pour dépliants

- Matière : 100% Plexiglas cristal
- Capacité : 4 cm par cases
- Hauteur : 99 ou 149 cm



**302,31 € HT**

818550651

## Présentoir zig zag

- Plexiglas coulé de 10 et 5 mm d'épaisseur
- 7 tablettes en A4 ou 7 en A3
- Hauteur : 160 cm
- 5 cm de contenance par plateau
- Socle : 28 x 38 cm ou 43 x 38 cm

**314,96 € HT**

13627785

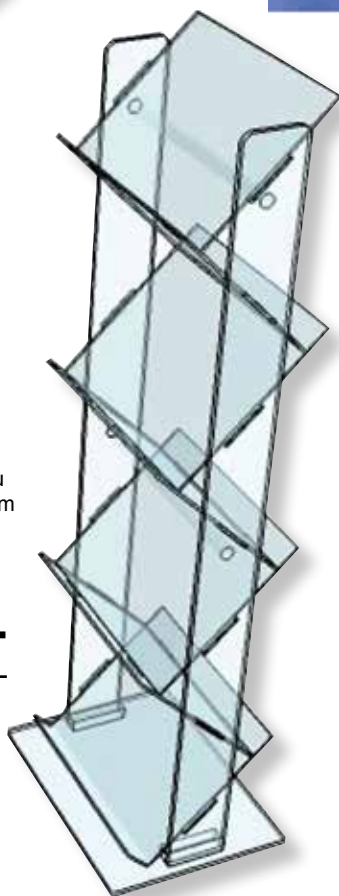

## Présentoir brochures A4 plexiglas

**231,48 € HT**

745720054

- Fond en L incliné épaisseur 8 mm
- Mat plexiglas vissé
- Dimensions (L x P x H) : 33 x 40 x 162 cm
- Capacité par étage : 3 cm



# PUPITRES DE CONFERENCE

## Pupitre en Z

- Plateau du pupitre de conférence 48 x 43 cm
- Hauteur du plateau : de 112 à 127 cm
- Poids du pupitre : 13 Kg
- Réglette de maintien des documents sur le plateau
- Livré monté

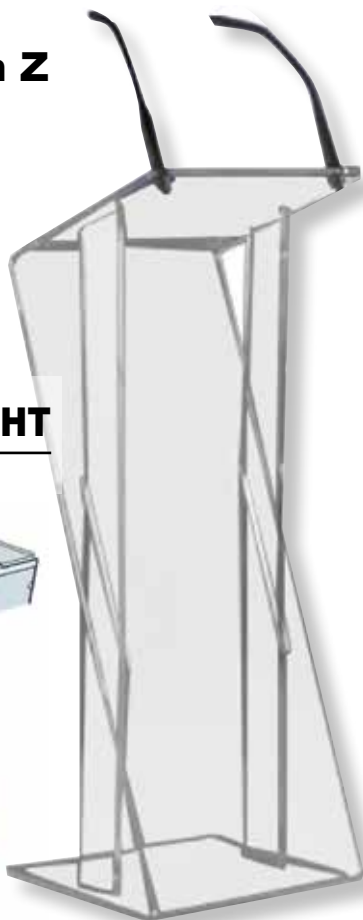

**554,03 € HT**

783447159

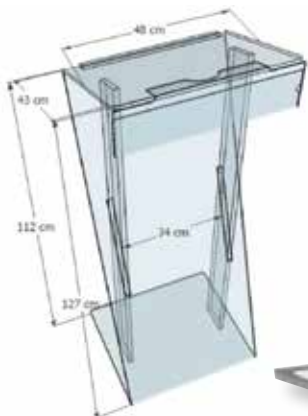

## Pupitre animateur

- Plexiglas épaisseur 1 et 1.5 cm
- Base et plateau : 40 x 40 cm
- Hauteur : 100 cm

**287,14 € HT**

62443634

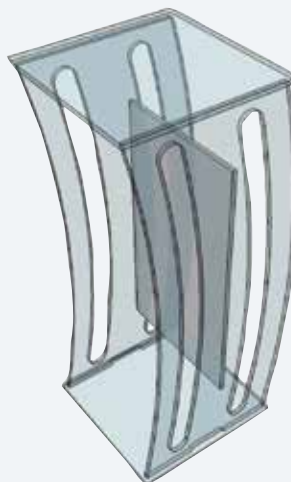

## Pupitre République

- Largeur : 77 cm
- Profondeur : 50 cm
- Hauteur : 118 cm en façade
- Plateau horizontal hauteur : 111 cm
- Poids : 40 kg
- Livré à plat



**743,77 € HT**

40419995



## Pupitre pliable

- Réalisé en plexiglas cristal ou fumé épais
- Plateau : 62 x 50 cm
- Hauteur : De 104 à 115 cm
- Poids du pupitre : 16 kg

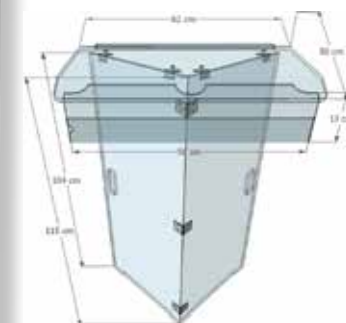

**631,19 € HT**

263488481



# FOURNITURES DE BUREAUX

## Intercalaires Numérotés

- Idéal pour diviser et segmenter efficacement vos contenus.
- Formats A4/A5 avec options de numérotation de 1 à 25.
- Poids du papier : 180 g/m<sup>2</sup> pour une qualité supérieure.
- Distribution standard de 500 intercalaires par carton.



## Intercalaires Alphabétiques

- Solution idéale pour organiser vos classeurs et dossiers.
- Formats A4/A5 avec options d'alphabétisation de A à Z.
- Poids du papier : 180 g/m<sup>2</sup> pour une durabilité optimale.
- Distribution standard de 500 intercalaires par carton.

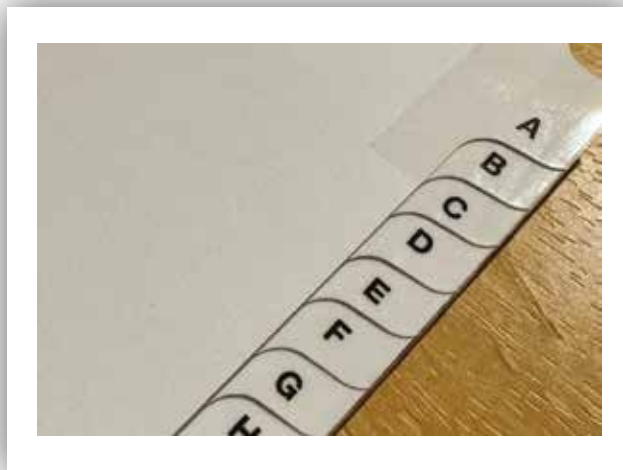

## Perforatrice Magnapunch Pro

- Solution professionnelle pour perforer différents types de reliures.
- Utilisation simple avec pédale ou contacteur automatique.
- Bac à confettis grande capacité pour un usage intensif.
- Alimentation électrique : 220V-240V, 50/60Hz.



## Plastifieuse ProSeries 4600

- Plastification haute vitesse pour grands volumes de documents.
- Formats A3/A4/A5 jusqu'à 3 mm d'épaisseur.
- Réglage de vitesse et de température pour un contrôle optimal.
- Écran numérique intuitif avec mémoire de programme.



## Peignes Plastiques COMBIND GBC

- Disponibles dans différentes tailles et couleurs.
- Conditionnements adaptés pour une capacité de reliure variée.
- Fabriqués en PVC pour une reliure économique et pratique.
- Diamètres disponibles de 6 mm à 51 mm, couleurs variées.



### ARBOREAL FRANCE

45 rue Wauthier  
78100 Saint-Germain-en-Laye  
E-Mail : [contact@arborealfrance.com](mailto:contact@arborealfrance.com)  
Site : [www.arborealfrance.com](http://www.arborealfrance.com)



Contactez nous au

**06 07 21 60 62**

# MOBILIER SPECIFIQUE COURRIER SACS - POCHETTES - CHARIOTS

## AMÉNAGER L'ESPACE DE TRAVAIL



Nos solutions sont adaptées à chaque étape de traitement de vos flux courrier et logistiques pour répondre aux objectifs d'ergonomie, de modularité, d'optimisation de l'espace, de qualité et de durabilité et enfin, de retour sur investissement.



Chariot 9 Bacs Postaux.  
Réf : 6335



Boîtes aux lettres



Point courrier



Ouvre lettre haute vitesse  
Réf : Omaton 210



Poste de tri fin

## TRANSPORTER ET PROTÉGER

Le sac navette épouse parfaitement le format de la case et sans système de fixation. Pratique, solide, durable, sa semi-rigidité améliore la présentation du courrier et facilite les manipulations.

**Nouveauté 2024** à valoriser dans vos démarches RSE  
Fabriqué à partir de **matière 100% recyclable**



Sacoches Navette à Soufflet frontal. Réf : NF

Scellé rapide de sécurité. Réf : SRVT2

Trieur Navette à Courrier  
+ Colonne support TN



Découvrez le **Trieur Navette**  
Une solution révolutionnaire 3 en 1 qui vous permet de trier, livrer et collecter votre courrier.

Multifonctions, les **Pochettes souples** sont adaptées au transport de courrier, au fond de caisse, aux papiers de véhicules, trousseaux de clés, remises commerçants.



Pochettes Courrier à Soufflet. Réf : WA453505

## REGROUPER, DISTRIBUER, COLLECTER Une large gamme de chariots dédiée à vos différentes activités.



Chariot de distribution Imprimés. Réf : 7659

Chariot de distribution imprimés avec housse. Réf : 7661

Chariot de distribution 2 corbeilles et Housse avec roues étoilées. Réf : 6804



Chariot de distribution grande capacité. Réf : 3909 MTS

Chariot à fond autoélevateur  
Réf : 3292 CV300FM



Chariot courrier 3 corbeilles  
Réf : 3526

**N'hésitez pas à nous contacter et/ou consulter notre site internet**



**OUTILS Océans**  
447 ZA de la Grande Halte  
29940 LA FORET-FOUESNANT  
E-mail : [contact@outils-oceans.com](mailto:contact@outils-oceans.com)  
Site : [www.outils-oceans.com](http://www.outils-oceans.com)



Contactez nous au  
**02 98 94 63 03**

# MACHINE DE MISE SOUS ENVELOPPE MACHINE A AFFRANCHIR

## Mise sous enveloppe DS-40i N°1 EUROPÉEN DE LA MISE SOUS PLI

**A partir de 110 € HT/Mois\***  
INSTALLATION & FORMATION OFFERTES

- Automatise la mise sous pli des documents importants que vous envoyez (bulletins de salaires, factures et relances, ...)
- Simple d'utilisation et tellement plus rapide qu'à la main.



## Machine à affranchir IS-350 Simplymail

- Votre bureau de poste à portée de main. Simple et professionnelle, idéale pour les petits volumes courrier, la machine s'intègre parfaitement à votre environnement de travail.
- Avec l'IS-350 associée à notre solution en ligne Simplymail, conçue pour compléter les usages de votre machine à affranchir. Simplymail vous permet d'envoyer vos courriers, colis et recommandés depuis n'importe où, en quelques clics.



**A partir de 1€ HT/jour\*\***  
KIT DE DÉMARRAGE OFFERT :  
1 CARTOUCHE + 1 LOT D'ÉTIQUETTES



Simple et Rapide



Economique



95% de client satisfaits

Mention légale : Mise sous pli DS-40i 2 postes en location avec contrat de maintenance 3 000 cycles/an pendant 60 mois, soit 1319,38 € HT/an.

\*\*Machine à affranchir IS-350 en location avec contrat d'entretien sur 60 mois à 1€ HT/jour, soit 365 € HT/an. Offres réservées à la France Métropolitaine.

quadient

**QUADIENT**  
7, rue Henri Becquerel  
92565 RUEIL-MALMAISON  
Site : <https://mail.quadient.com/fr/>



Contactez-nous au  
**0 892 89 21 11**  
(service 0,40€ /min + prix d'appel)

# MISE SOUS PLI



## Nouveau système de mise sous pli Sirius

Une solution professionnelle compacte  
et polyvalente pour sécuriser l'envoi de vos grands  
volumes de courriers



- ✓ Conçue pour tous les secteurs d'activité
- ✓ Traitement rapide et sécurisé de volumes importants de courrier
- ✓ Conception ergonomique de 4m2 parfaitement adaptée aux petits espaces (en version standard)
- ✓ Ecran 24 pouces équipé d'une interface intuitive et moderne
- ✓ Débit jusqu'à 12 000 enveloppes/heure du format DL au format C5
- ✓ Intégrité, Intégralité et fiabilité inégalées
- ✓ Vitesse du module de pliage adapté au type de pli et au nombre de pages à traiter
- ✓ Formats variés au sein d'un même flux
- ✓ Large gamme d'options
- ✓ Parfaitement adaptée aux solutions CI PREMIUM, CI ESSENTIEL et DESTINEO PREMIUM



Pour obtenir une démonstration personnalisée, contactez-nous à [pitneybowes@pb.com](mailto:pitneybowes@pb.com)  
Scanner ce QR code pour retrouver toutes les informations sur cette mise sous pli.



Site : [www.pitneybowes.com/fr](http://www.pitneybowes.com/fr)

 N° Indigo 0 825 850 825

0,20 € TTC / MN

# MATERIELS COURRIERS

## Sacoche courrier et documents

- Pour l'acheminement du courrier.
- Fenêtre d'adressage
- Panneau postal en cuir pour l'affranchissement (basane).



Réf : 1413AS



Réf : 9566

## Sacoche CLIC CLAC

- Semi rigide permettant une mise en case rapide et un tri du courrier direct ainsi qu'un gain de temps très important.
- Conçue pour les liaisons inter-sites
- Elle améliore le transport de vos documents.
- Sécurisable imperméable et très solide.

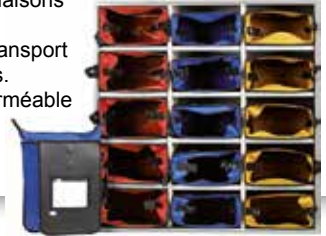

## Chariots Courrier

- Pour le transport du courrier et des documents
- Grande capacité d'emport et modularité
- Équipés de roues en Étoile pour le passage des obstacles ou de roues simples et très solides.
- Ergonomiques, très maniables, et très légers.



## Chariot bacs postaux 8 bacs

- Pour votre salle courrier.
- Permet le stockage de 8 bacs.
- Étagères inclinées avec rebord, maintient parfaitement les bacs postaux, paniers fil métallique... Existe en 4-6-8-10 bacs...



## Point courrier Etages de 21 à 42 cases

- Pratique et fonctionnel.
- Point courrier idéal pour vos différents services sur mesure. Nous contacter.



## Porte documents véhicule

- Pour toutes les flottes de véhicules, rassemble et sécurise tous les documents (carte-grise, assurance, clés...) en toute simplicité.
- Marquage possible.
- Fabrication en polyamide enduit PVC ultra résistant, imperméable et lavable. Existe en format A4 et A5 dans différents coloris.



Réf : 00PDV



# SEPAL.

**SEPAL**

79, rue Julian Grimau  
93700 DRANCY

E-mail : [admin@sepal-sa.fr](mailto:admin@sepal-sa.fr)

Site : [www.sepal-sa.com](http://www.sepal-sa.com)



Contactez nous au

**01 41 69 17 17**

Fax : 01 41 69 17 18

# BOITES AUX LETTRES INTERIEURES

## Bloc boîtes aux lettres PTT



À partir de **345,55 € HT**  
71550159

- Dimensions (mm) : 280 P
- Certification ISO 9001
- Ensemble monobloc acier 10/10 soudé
- Portillon acier plié 15/10
- Anti-effraction classe v

Pour tout besoin spécifique, merci de nous contacter



À partir de **396,36 € HT**  
184588467

## Bloc boîte aux lettres intérieure



- Dimensions (mm) : 359 H x 424 L x 365 P
- Coffre en tôle d'acier 10/10 galvanisé assemblé monobloc avec chants droits
- Cadre ouvrant tube acier mécanosoudé avec verrouilla multipoints.
- Tablettes et séparations intérieures en tôle d'acier galvanisé

À partir de **283,64 € HT**  
542225749

- Dimensions (mm) : 359 H x 424 L x 365 P
- Monobloc
- Accessibilité PMR
- Certification ISO 9001
- Matière : acier 10/10 soudé
- Portillon acier plié 15/10
- Anti-effraction classe 5
- Fermeture centralisée La Poste

À partir de **190,01 € HT**  
98635016

- Dimensions (mm) : 359 H x 424 L x 365 P
- Conforme aux normes NFD 27 404 - Classe V
- Pose en intérieur
- Coffre en tôle d'acier galvanisé 10/10
- Deux sets de clés fournis par boîte aux lettres



# BOITES AUX LETTRES EXTERIEURES



## Boîtes aux lettres extérieures pour milieu marin et corrosif

- Dimensions (mm) : 373 H x 400 L x 365 P
- Coffre acier 10/10 inox soudé monobloc
- Cadre courant tube acier INOX
- Finition peinture époxy polyester cuite au four.
- Résistance à la corrosion Classe C.
- NFD27405 – Classe 5

À partir de **592,73 € HT**

121247534



## Bloc boîtes aux lettres extérieures

- Dimensions (mm) : 359 H x 424 L x 365 P
- Conforme aux normes NFD 27 405 - Classe V
- Pose en extérieur
- Coffre Acier galvanisé 10/10
- Deux sets de clés fournis par boîte aux lettres



À partir de **207,27 € HT**

11151111



## Boîte aux lettres individuelle

- Coffre acier électrozingué 10/10
- Encombrement : H 293 x L320 x prof. 355 mm
- Portillon injecté inaltérable avec chicane

À partir de **354,55 € HT**

77711081



# VITRINES D’AFFICHAGE D’INTERIEUR

## Vitrine coulissante d’intérieur

- Format : 8, 12, 24 ou 30 A4
- 2 portes coulissantes sur roulements,  
1 serrure 2 clés
- Cadre : aluminium anodisé argent ou peint
- Fond : magnétique en tôle galvanisée laquée blanc
- Fixation murale.

À partir de **409,00 € HT**  
177204277



## Vitrine d’intérieur à verres coulissants

- Fabrication Française
- Certifié NF environnement
- Cadre: Aluminium anodisé
- Fond : Métal ou liège

**457,12 € HT**

193980808



## Vitrine d’affichage intérieur

- Matière : Aluminium anodisé
- Fond : Métal ou liège
- Epaisseur : 27mm
- Dimensions : 34 x 26 / 34 x 47 / 34 x 68 / 64 x 47 / 64 x 68 / 94 x 26cm
- Capacité feuilles : 1 x A4 / 2 x A4 / 3 x A4 / 4 x A4 / 6 x A4

À partir de **72,78 € HT**  
277825277



Réf.	Dimensions (cm)	Capacité feuilles A4	Prix HT
55216505	34 x 26	1 x A4	72,94 €
709857164	34 x 47	2 x A4	89,78 €
35671428	34 x 68	3 x A4 horizontal	114,42 €
209607661	94 x 26	3 x A4 vertical	114,42 €
608791203	64 x 47	4 x A4	144,38 €
512901319	94 x 47	6 x A4 vertical	181,08 €
974882686	64 x 68	6 x A4 horizontal	181,08 €





# PORTES-AFFICHES

## Porte-affiche à fixation par adhésif



**48,35 € HT**

283138699

- Fabrication Française
- Format : A4
- Dimensions : 29,7 x 21 cm
- Fixation Adhésive
- Conditions de vente : La paire

## Porte nom en polypropylène

- Polypropylène.
- Lot de 5 porte-nom
- Dimensions (H x L) : 6 x 14,5 cm

**108,30 € HT**

635229803



## Porte carte mural signalétique

- Dimensions : 6 x 10 cm
- Profil en aluminium et ses embouts de couleur
- Coloris : Gris - Bleu - Orange - Violet - Rouge ou Vert
- Fixation par adhésif double face

## Porte affiche mural



À partir de **36,53 € HT**

695027033

- Fabrication Française - Certifié NF environnement
- 2 plaques de plexi - Fixation au mur par vis
- 4 cylindres en aluminium
- Pour documents A3 - A4 - A5



À partir de **82,33 € HT**

747182040



# TABLEAUX D’AFFICHAGE

## Tableau d’affichage piétement double



**480,75 € HT**

632447763

- Fabrication Française
- Tableau liège aggloméré recto/verso
- Encadrement alu anodisé
- Piétement double acier chromé H 195 x P55 cm

Réf. TC	Dimensions de tableau H x L (mm)	Prix HT
632447763	90 x 120	480,75 €

## Tableau bivalent 90 x 150 cm



**64,27 € HT**

296934555

- Fabriqué en France
- Tableau blanc et panneau liège
- Certifié NF environnement
- Encadrement alu anodisé

Réf. TC	Dimensions H x L (mm)	Prix HT
296934555	45 x 60	64,27 €
50985977	60 x 90	83,42 €
349354403	90 x 120	110,83 €

## Chevalet de conférence sur roues

- Fabrication Française
- Certifié NF environnement
- Matières : Mélaminé et laqué
- Dimensions : 188 x 67 x 67cm
- Diamètre roulettes : 50mm

**290,93 € HT**

307265234

Réf. TC	Modèle	Dimensions H x L (mm)	Prix HT
307265234	Chevalet de conférence sur roues	188 x 67	290,93 €
721125373	Chevalet de conférence sur roues	188 x 67	326,65 €



# VITRINES D’AFFICHAGE EXTERIEUR

## Vitrine extérieure porte battante

- Fabrication Française
- Certifié NF environnement
- Matière : Aluminium anodisé, verre trempé
- Dimensions : 71 x 53,5 cm
- Capacité feuilles : 4 x A4

**344,88 € HT**

837254042

Réf.	Désignation	Dimensions (H x L)	Capacité (A4)	Prix HT
837254042	Vitrine extérieure porte battante	71 x 53,5 cm	4	344,88 €



## Vitrine d’affichage double face

- Fabrication Française
- Certifié NF environnement
- Profil alu anodisé
- Capacité : De 9 x A4 à 24 x A4

**1038,52 € HT**

555231068

Réf.	Désignation	Dimensions (H x L)	Capacité (A4)	Prix HT
555231068	Vitrine d’affichage double face	101 x 74 cm	9	1038,52 €
717659732	Vitrine d’affichage double face	101 x 95 cm	12	1158,13 €



# VITRINES D’AFFICHAGE D’INTERIEUR ET D’EXTERIEUR

## Vitrine d’intérieur fond en liège ou métal

- Capacité Feuilles : De 4 à 15 x A4
- Profil aluminium anodisé
- Façade en verre trempé
- Epaisseur hors tout 44 mm, utile 24 mm

**262,37 € HT**

240205086



**262,37 € HT**

876323069



## Vitrine d’intérieur et d’extérieur

- Fabrication Française
- Capacité : de 1 x A4 à 55 x 65
- Epaisseur hors tout 33 mm
- 100% étanche
- Fond métal magnétique



**147,35 € HT**

675123309



Réf.	Désignation	Dimensions (H x L)	Capacité feuilles	Prix HT
675123309	Vitrine Sable (RAL 1019)	35 x 26 cm	1 x A4	<b>147,35 €</b>
115837064	Vitrine Sable (RAL 1019)	35 x 47 cm	2 x A4	<b>182,82 €</b>
279056561	Vitrine Sable (RAL 1019)	55 x 70 cm	50 x 65 cm	<b>261,73 €</b>
802747958	Vitrine Sable (RAL 1019)	65 x 47 cm	4 x A4	<b>248,57 €</b>



# FORMATION EN LANGUES ETRANGERES ADAPTE A CHAQUE SECTEUR D'ACTIVITE

Rainbow formation dispense des formations en langues et des formations interculturelles, tous niveaux, toutes langues.

Rainbow Colorful Talents répond à vos demandes où que vous soyez.

Un test de certification des compétences permet de certifier de façon officielle un niveau de connaissance en langue. Obligatoire dans le cadre des formations « mon compte formation » et de la plupart des formations financées par les opérateurs de compétences – OPCO.

Rainbow est agréé centre de passation pour les tests :

LILATE, TOEIC, CLOE, Linguaskill, Pipplet, Bright.

Votre organisme de formation vous propose également des services de traduction, d'audit, d'ingénierie et de gestion de projets de formation.



Créé en 2013, Rainbow est né de l'envie de mettre au service des entreprises et collectivités, des formations différentes et créatives, animées par un arc-en-ciel de compétences, de profils, de cultures et d'accents différents. La diversité culturelle et linguistique est l'ADN de Rainbow. Nous sommes certifié Qualiopi depuis 2020.



S'agissant des prérequis pour suivre nos formations linguistiques, un audit complet est réalisé avant l'entrée en formation. En fonction du niveau observé, un programme adéquat est établi. Rainbow formation propose des formations sur-mesure pour répondre à vos besoins professionnels spécifiques.

Les formateurs Rainbow sont tous natifs, diplômés et expérimentés. la plupart d'entre eux connaît le monde l'entreprise et nous sommes à même de vous proposer l'intervention de formateurs spécialisés dans un secteur en particulier pour un meilleur apprentissage.

## Formation phare : Anglais professionnel – adapté à chaque secteur d'activité.



### Objectifs :

- S'exprimer avec plus d'aisance, de fluidité et de spontanéité.
- Réussir une présentation de société, de produits en anglais.
- Interagir en réunion, argumenter et faire valoir son point de vue.
- Animer et sociabiliser.
- Certification TOEIC : compréhension écrite et orale, expression écrite et orale

### Programme :

- Savoir présenter sa vie professionnelle : phrases réflexes.
- Vocabulaire lié à son secteur d'activité, améliorer la fluidité.
- Savoir argumenter, discuter, négocier, répondre.
- Préparation TOEIC.

### Publics :

Formation individuelle destinée à tout professionnel utilisant l'anglais auprès d'un public non francophone. Possibilité d'ajouter sur mesure un volet interculturel (us et coutumes d'un pays cible).

**Durée :** 25 heures.

**Lieu :** Mixte, à distance ou en présentiel. Dans nos locaux ou sur votre lieu de travail.

### Pré-requis :

Contenu de la formation adapté aux besoins spécifiques du stagiaire - fonction et utilisation.  
Niveau A2 requis pour une formation bénéfique, niveau minimum B1 et plus pour une formation optimale.

### Financement :

CPF OPCO



### RAINBOW COLORFUL TALENTS

2 impasse Michel Labrousse  
31100 Toulouse

E-mail : [contact@rainbow-formation.fr](mailto:contact@rainbow-formation.fr)

[julie.romain@rainbow-formation.fr](mailto:julie.romain@rainbow-formation.fr)

Site : [www.rainbow-formation.fr](http://www.rainbow-formation.fr)



Contactez nous au

**05 34 51 05 91**  
**06 69 74 74 63**

# TABLES PIQUE-NIQUE

## Table de pique-nique bois

- Longueur plateau : 200 cm
- Poids : 107 kg
- Bois autoclave
- Sans dossier
- À poser ou A sceller
- Livrée pré-montée : plateau monté et pieds montés



**375,74 € HT**

298123855



**604,36 € HT**

22597722

## Table de pique-nique autoclave

- Longueur plateau : 176 cm
- Bois autoclave
- Sans dossier
- Fourni semi-monté
- À poser

## Table de pique-nique bois exotique

- Longueur plateau : 180 cm
- Bois de Guinée
- Sans dossier
- Fourni semi-monté
- À poser



**1006,91 € HT**

398220709



# TABLES PIQUE-NIQUE

## Table de pique-nique carrée

- Longueur plateau : 126 cm
- Poids : 230 kg
- Bois autoclave
- Sans dossier
- Livrée pré-montée
- À poser



**1669,64 € HT**

63510369

## Table de pique-nique bois autoclave

Disponible en 2 modèles : avec ou sans dossiers

**718,73 € HT**

44121850

Table pique-nique avec dossier



- Longueur plateau : 200 cm
- Poids : 124 kg
- Bois autoclave résineux non verni
- Avec ou sans dossier haut
- À sceller



# MOBILIER EN BOIS POUR AMENAGEMENT URBAIN

## Panneau directionnel en bois gravé



- Support bois traité autoclave classe 4
- Épaisseur 28 mm
- Gravée en creux
- Fournie avec 2 vis inox

À partir de **49,23 € HT**

595436582

Dimensions : 145 x 550 mm

(Le prix ne comprend pas le mât en bois)

## Pupitre d'information en bois Avec fond PVC blanc

- Pin traité autoclave classe 4
- Piètement bois section 120 x 120 ou 145 x 145 mm
- À sceller
- Hauteur panneau : 300, 400, 600, 800 et 1000 mm
- Largeur panneau : 300, 400, 600, 900, 1400 mm



À partir de **364,62 € HT**

829662159

- Type d'impression : stratifiée

- Panneau : 300 x 300 mm

- 1 pied 120 x 120 mm

## Poubelle ronde tri sélectif en bois

- Hauteur : 900 mm
- Contenance : 100 L
- Pin traité autoclave classe 4
- Couvercle en compact avec motif gravé
- Arceau amovible pour enlèvement du sac
- 2 ou 3 corbeilles
- Ø extérieur : 500 mm
- Livré avec le mât



100 L

À partir de **715,38 € HT**

19381086

3 Corbeilles

## Cache conteneurs en lattes de bois



À partir de **156,92 € HT**

362376377

- Pin traité autoclave classe 4
- Panneau : H.1400 x L.1000 mm
- Lattes : 22 x 90 mm
- Hauteur poteaux : 1600 mm
- À sceller ou sur platines





# MOBILIER EN BOIS POUR AMENAGEMENT URBAIN

## Table pique-nique avec toit

- Lames 145 x 45 mm, Plateau 200 x 75 cm
- Pieds 145 x 70 mm H 2,50 m
- A sceller, prévues avec sur-longueur de bois.
- Livrée en kit, prêt à monter.
- Visserie inox

**PRIX SUR  
DEMANDE**



## Passerelles pour piéton en bois



- Longueur : de 3 à 15 m - Largeur : 1,5 m
- Charge 450 kg/m<sup>2</sup>
- 2 porteurs en lamellé-collé
- Fixation avec vis inox
- Garde-corps conforme aux normes en vigueur (NF)
- Livrées montées à poser sur plots béton

**PRIX SUR  
DEMANDE**



## Abri fumeur en pin traité

- Dimensions : L348 x 235 x H.250 cm
- Ossature en poteau 90 x 90 mm
- Pannes section 95 x 35 mm
- Cadre des parois en 70 x 45 mm
- Assis debout section 145 x 45 mm

**PRIX SUR  
DEMANDE**



3D INDUSTRIES	265	CREAT'AIRE	297
ABC LIFT	70	CT INDUSTRIE	270
ABM UTILITAIRES	64	CUALIMETAL	199
ABRI ET TECHNOLOGIE	189	DEMA	95
ABRI EXPERT	195	DIANAR	69
ABS	244	DIFOPE	202 à 204
ACMES	175	DUPERRET	104
ACORA	100-101	EASYCOMAUDIO	343
ACTION'R	182	ECO INNOV	130
ACTIVIA	141	ELAN CITE	135
ADL AMENAGEMENT	65	ELECTRO PROCESS	282
AGMS	76	EQUIP INDUSTRY	218
ALLSAN SRO	272	EQUIPEMENT DIRECT	303
ALTERN'ACTIVE SYSTEMS	345	ETS BERTHOLON	216
AMI WEB	309	EURODOCK	99
AMOP	165	EUROLINERS	139
ARATICE	326 à 333	EUROPA	275
ARBOREAL	353	EVOZI-LED	307
ARC DISTRIBUTION	347	FACEM	258
ASO FRANCE	319	FASE	341
ASPP	40	FEEXTI	191
ATELIER DE CHAMPOULET	274	FERRONNERIE LAGANIER	140
ATELIERS LETORT	192	FMS INCENDIE	109
AXEO	63	FORTAL	80 à 89
BCCM	215	FRANCE MARQUAGE SIGNALISATION	136
BECHAMEIL	250-251	FRANCE METAL	197
BESSIERE	293	FRONTIER PITTS FRANCE	173
BIPACK	256	GECO	27
BLOCK AXESS	176	GIRAFFE FACILITY	278 à 281
BOLINE	113	GRANIMOND	166
BOMBRUN	91	GRANIT CONCEPT	169
BOURGEOIS	66-67	GROUPE ARM ARHTIM	334
BOUSSON RESINES	106	GROUPE LEAN	59
CAP OUEST	138	GRUAU LE MANS	43
CARAPAX	193	HABRIAL	60-61
CDA	257	HAKKEN MOBILITY	187
CELIZE	145	HARMONY EUROPE	212
CHARRIER BOIS	167	HEIKA	97
CLEVER SERIES	186	IDEE GAZON	315
CLOISONPLAF	342	IDS ENVIRONNEMENT	211

Venez nous rejoindre sur notre site internet  
[www.techni-contact.com](http://www.techni-contact.com)

IMS	25-34-68	PROBANET	273
IPTICE	338-339	PROFILGATE	219
ITALIANA CONTENITORI	51	PROVILLE	143
IVICOM	133	QUADIENT	355
JC COLOMBO	269	RAINBOW	365
KAPIECO	180	RAYONNAGE PSA	75
KEMIDRONE	276	RENE TOY	72
KEODA LESZEK	336	ROKA DISTRIBUTION	105
KEODA-BANAS	277	SAUTEC	73
LABARONNE CITAF	57	SEPAL	357
LAFRANE	217	SESA SYSTEMS	108-245
LEBEAU MOULAGES BETON	164	SEVEN PARK	308
LEGEARD	261	SNS	181
LIFTEC	38-39	SOFEMI	35-253
MAMIAS	132	SOLAIRE URBAIN	134
MANERGO	46 à 49	SOLUM	185
MBPS	171	SOLUVELO	174
MDM	44-45-206-252	SOVEMATIC	235
METALLERIE BOURDONCLE	178	SPALECK INDUSTRIES	271
MICROMOBILE	183	SPENLE	92-93
MINITRUCKS ROBOTICS	36	SPIRIT EXPO	295
MOBILIER URBAIN BEAUJOLAIS	179	STEELBOX	194
MOBLOO	335	STI-INDUSTRIE	37
MODUGAME	311	STOPVITESSE	137
MODUL SYSTEM FRANCE	62	SUBLOISIRS	41
MOVING STAGE	299	SYSTEM EDSTROM	58
MPI	71-267	TBMI	214
NEMAXCO	289	TBRP GROUP	264
NORCOR	188	TECHNOLOGIES DISTRIBUTION SERVICES	107
NOVIPACK	254	TEXABRI	196
OPTIMACHINES	262-263	TOILITECH	177
ORISQUES DISTRIBUTION	207	TOTEM	298
OUTILS OCEANS	354	TRAFIC	129
PAB	213	TRIAx	90
PACKLIGHT	255	TSPS	103
PAYEN	237	TUBINDUS	117
PERIE FRANCE	229	VALCREATIONS	313
PITNEY BOWES	356	VELO GALAXIE	184
PM ENVIRONNEMENT	236	VEYHL	190
PROS BOIS	142	WOOKI KIOSK	310
PRO OCCASION RAYONNAGE	77		

Venez nous rejoindre sur notre site internet  
[www.techni-contact.com](http://www.techni-contact.com)

# A

### Abri

- aire de jeux	P 193
- bac	P 142
- bus	P 180
- click and collect	P 196
- collectivité	P 189 - P 196
- concessionnaire	P 189
- de stockage	P 196
- de stockage avec rétention pour fûts et IBCP	202
- de stockage déchèterie	P 195
- de terrasse	P 195
- de voitures	P 196
- Drive et Point Retrait	P 195 - P 196
- en bois	
- espace détente	P 193
- fumeurs en pin traité	P 369
- fumeurs	P 182 - P 192 - P 369
- lavage	P 189
- modulaire de plein-air	P 195
- ouvert	P 176 - P 187
- poubelle	P 192
- pour conteneurs à poubelles	P 142
- pour parking	P 189 - P 193 - P 196
- pour terrains multi sports	P 193 - P 196
- préau	P 189 - P 193 - P 195 - P 196
- sport	P 196
- stand parapluie	P 194 - P 298
- station de lavage	P 195
- sur mesure	P 196
- table collectivité	P 193
- table pique-nique	P 193 - P 369
- terrain de sport	P 195 - P 196
- véhicule	P 189 - P 195 - P 196
- vélo ouvert	P 188
- vélo sécurisé fermé	P 188 - P 191
- vélo trottinette	P 183
- vélos	P 174 - P 182 - P 184 - P 188 - P 192 - P 195

- 2 roues sécurisé	P 182 - P 187 - P 264
<b>Absorbant</b>	<b>P 203 - P 206</b>
- granulés	P 203
- industriel en microfibre	P 203
<b>Accès</b>	
- benne à déchets	P 86
- et mise en sécurité	P 86
- fond de fosse blindé	P 86
- Accès parking	P 175 - P 308
- pour les PMR	P 103
- prémur et dalle	P 86
<b>Accessibilité pour séniors</b>	<b>P 70</b>
<b>Accessoires</b>	
- de mini golf	P 313
- gondole de magasin	P 77
- pour le sablage	P 273
<b>Accroche 2 roues</b>	<b>P 182</b>
<b>Achat Clé en main Mobilier autoportant pour l'extérieur</b>	<b>P 295</b>
<b>Agencement</b>	
- de véhicule utilitaire	P 64
- magasin	P 77
<b>Agrafeuse</b>	
- cloueuse électrique	P 260
- électrique	P 260
- électrique multifonction	P 260
<b>Aide aux stationnements</b>	<b>P 118 - P 308</b>
<b>Alerte</b>	<b>P 132</b>
<b>Allée couverte</b>	<b>P 182</b>
<b>Aménagement</b>	<b>P 347</b>
- cloison modulaire	P 347
- de la voirie	P 143
- de Van	P 64
- de véhicule d'atelier	P 62
- de véhicule utilitaire	P 58 - P 60 - P 61 - P 65
- d'espace de détente	P 143
- et sécurité des sites	P 61
- extérieur de véhicule utilitaire	P 64
- intérieur de véhicule utilitaire	P 64
- locaux sociaux	P 347
- sanitaire pour collectivités	P 289
- sur mesure en bois	P 167

- urbain	P 128 - P 143 - P 167 - P 193
<b>Anglais</b>	<b>P 365</b>
- professionnel	P 365
<b>Anti-pince doigt</b>	<b>P 96</b>
- porte industrielle	P 96
<b>Anti-pollution</b>	<b>P 203</b>
<b>Aplatissage</b>	<b>P 72</b>
<b>Appareil</b>	
- à hot dog	P 304
- de manutention	P 48 - P 214
<b>Application de sol résine pour</b>	
- industrie	P 106
- le bâtiment	P 106
<b>Appui-vélo</b>	<b>P 188</b>
<b>Aquatique</b>	<b>P 341</b>
<b>Arceau</b>	
- de protection	P 114
- de protection anti-choc	P 114
- simple et renforcé	P 144
- solaire	P 134
- solaire urbain	P 134
- vélo	P 191
<b>Archivage</b>	<b>P 75</b>
<b>Armoire</b>	
- de collecte du linge	P 288
- de distribution du linge	P 288
- de rangement	P 242
- de sécurité	P 49
- de stockage	P 49
- de stockage positive	P 302
- d'entretien en inox en 2 parties	P 242
- inox	P 242
- maternelle	P 292
- négative	P 302
- positive	P 303
- pour collectivité	P 289
- réfrigérée positive ventilée	P 303
- vestiaire	P 243 - P 248 - P 288 - P 290
- vestiaire avec portes en continu	P 290
- vestiaire avec portes fixes	P 290
- vestiaire inox	P 243 - P 290
<b>Arrière bar vitré réfrigéré</b>	<b>P 305</b>
<b>Ascenseur</b>	
- de maison	P 70
- QHV à voitures	P 69
- Stratégos	P 70
<b>Aspirateur</b>	
- à eau, injections/extractions	P 230
- eaux et poussières	P 263
- grands volumes poussières et eau	P 230
- pour liquide grande capacité	P 230
- poussière dorsal	P 230
- professionnel	P 230 - P 263
<b>Assemblée générale</b>	<b>P 345</b>
<b>Atelier</b>	<b>P 197</b>
<b>Autolaveuse</b>	
- compacte pour moyennes surfaces	P 228
- petites surfaces	P 228
<b>Auvent</b>	<b>P 193</b>
- couvert	P 182
- métallique modulaire	P 199

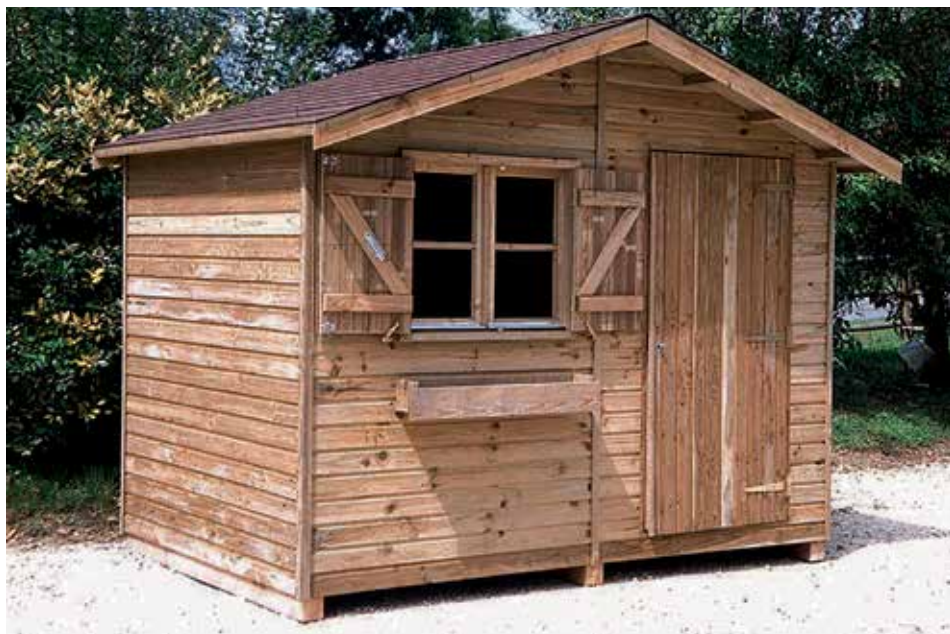

# B

### Bac

- à bec P 50 - P 112
- à sable P 110
- alimentaire gerbable P 55
- de rangement P 50 - P 54 - P 56
- de rangement Euronorm P 54
- de rétention P 49 - P 110 - P 202 - P 206
- de rétention acier P 206
- de rétention et abri de stockage P 202 - P 204
- de rétention pliable P 49
- de rétention pliable multifonctions BR50 P 204
- de rétention Polyéthylène P 206
- de rétention souple pliable P 204
- de stockage ajouré empilable P 52
- et coffre à sable P 204
- et coffre à sel P 204
- HDPE emboîtable ajouré P 55
- HDPE emboîtable fond plein P 55
- HDPE gerbable P 55
- pour paillasses et étagères P 206
- souple, à sel, barrage P 204
- tiroir en polypropylène P 56
- tiroir pour rayonnages P 56

### Bâche lumineuse P 125

### Balayeuse P 237

- manuelle P 228
- multi-fonctions P 237

### Balcon P 178

### Balisage

- à sangle P 113
- lumineux P 130

### Balise

- de jalonnement articulée P 124
- de signalisation P 124
- LED P 130

### Banc P 140 - P 152 - P 154 - P 156 - P 165 - P 289

- 2 pieds P 154 - P 156
- 3 pieds P 154 - P 156
- contemporain sans dossier P 162
- de campagne en bois P 167
- Design d'extérieur P 165
- en béton P 162 - P 164
- et banquette Buenos Aires P 154
- individuel en béton P 165
- pour collectivité P 289
- public P 140 - P 141
- public à double assise P 162
- public en béton avec dossier P 162
- Ségovilla P 284

### Banderolage P 256

- des palettes P 256

### Banderoleuse P 250

### Banquette P 154

- Camomille P 141
- en béton blanc P 164
- monobloc en béton gris P 164
- publique en béton P 162

### Barbecue P 297

- base de loisirs P 297

- camping P 297
- collectif P 297
- double feu P 297

### Bardage P 178

### Barnum P 298

- pliant personnalisé P 298

### Barrage P 204

- anti pollutions P 204
- pour hydrocarbures P 203

### Barreau antidérapant P 89

### Barrière P 198

- amovible de sécurité P 144
- anti camion-bélier P 176
- anti-bélier P 117 - P 176
- anti-véhicule bélier P 176
- de chantier P 131
- de circulation P 198 - P 245
- de protection P 104 - P 115
- de regard extensible P 131
- de rue P 144
- de sécurité P 90
- de ville P 147
- d'étanchéité P 105
- en acier galvanisé P 144
- extensible P 131
- levante P 170 - P 198
- levante à contrepoids P 198
- levante manuelle P 198
- levante solaire autonome P 198
- modulable anti camion-bélier P 176
- parking P 198 - P 308
- solaire P 134 - P 198
- télescopique P 170
- Barrière-écluse P 90

### Base vie mobile P 43

- 4 personnes P 43
- 6 personnes P 43
- 8 personnes P 43

### Bâtiment

- abris P 192
- industriel préfabriqué P 199
- métallique P 192 - P 199
- métallique modulaire P 199
- modulaire P 199
- sur mesure P 199

### Bâton lumineux P 125

### Batterie recharge téléphone P 337

### Benne

- à copeaux P 47
- à fond ouvrant P 47
- basculante P 47
- basculante automatique P 47
- pour chariot à tête rotative P 47

### Bloc boîtes

- aux lettres individuelles P 359
- aux lettres iPTT P 358

### Bloc

- porte hydrofuge P 92 - P 93
- sanitaire P 179

### Bloqueur

- de route encastré P 176
- de route ralentisseur P 176

### Boîte

- à clés P 110

- aux lettres extérieure pour milieu marin P 359
- aux lettres extrérieure P 359
- aux lettres intérieure P 358
- aux lettres intérieure anti-effraction P 358

### Boîtier P 298

- antivol P 107
- de vote P 345

### Bord adhésif P 245

### Borne P 158

- anti stationnement en forme sphérique P 163
- anti-bélier P 141
- anti-bélier tête bombée P 141
- Camping-Car P 308
- de protection P 140
- de recharge de électrique P 196
- de recharge de V.A.E. P 188
- de recharge extérieure trotinette électrique P 184
- de recharge téléphone P 337
- de recharge vélo trotinette P 183
- de tri sélectif sans roulettes P 226
- de tri sélectif sans serrure P 225
- de tri vigipirate avec roulettes P 224
- de tri vigipirate sans roulettes P 227
- d'entrée de parking P 308
- d'entrée de sortie de parking P 308
- escamotable P 171
- recharge mobile P 337
- recharge smartphone P 337
- rechargement téléphone P 337

### Broyage P 214 - P 237

### Broyeur P 213 - P 214 - P 215 - P 216

- à cylindres P 215
- affineur P 214
- CLERO BME P 215
- CLERO pour laboratoire P 215
- CLERO WJR-WJRU-WF P 215
- compacteur carton P 216
- de verres P 211 - P 216
- déchets ménagers P 216
- industriel P 215
- sous clotûre P 236
- spécial verre CLERO CV P 215

### Buffet chauffant mixte P 305

### Bureau

- d'études P 191 - P 258
- écolier P 292

### Butée

- de sécurité P 94
- de sécurité platine P 115





### Cabine acoustique

- "Duo" de bureaux P 336 - P 339
- "Quattro" de bureaux P 335
- "XL2" de bureaux P 335
- "XL3" de bureaux P 335
- pour bureaux P 335 - P 336 - P 339
- "Solo" de bureaux P 335 - P 336 - P 339

### Cabine

- de chantier P 177
- de peinture P 274 - P 275
- de peinture d'automobile P 274
- de peinture VL P 275
- d'enregistrement P 336
- pour bureaux P 336
- pour collectivité P 289
- pour les studios d'enregistrement P 336
- téléphonique pour bureaux P 336

### Cache

- conteneur P 192 - P 368
- conteneur en lattes de bois P 368

### Cadre

- affichage P 361
- rouge P 118

### Caisse

- automatique parking P 308
- de stockage P 46
- de stockage à lyres P 46
- enregistreuse P 356
- et palette métallique P 44 - P 46

### Caisse palette

- grillagée P 44
- plastique P 45
- pliable P 44 - P 45 - P 74
- acier P 44
- tôle P 44
- pompe à vide P 277
- pour serveur P 277

### Caisson

- anti bruit P 336
- insonorisé P 336
- insonorisé pour serveur P 277
- mural pour tablette P 334
- insonorisé pour pompe à vide P 277

### Calage

- en cellulose moulée P 255
- papier 100 % recyclé P 255
- par cartons de récupération P 253

### Caméra

- de comptage 3D P 107
- de vidéo surveillance P 107
- pour salle de réunion P 330
- pour visioconférence P 330

### Camion

- électrique P 40
- sans permis électrique P 40

### Campanaire

**P 132**

### Casier

- avec recharge batterie P 289 - P 334

- avec recharge VAE P 184
- pour collectivité P 289
- réfrigéré boucher P 310
- réfrigéré chocolatier P 310
- réfrigéré fromager P 310
- réfrigéré poissonnier P 310
- vélo trottinette P 183
- vestiaire P 291

### Caveau

**P 166**

### Cellule

- autoportante en aluminium P 64
- de refroidissement mixte P 303

### Cendrier

- en béton blanc P 164
- extérieur béton P 128

### Cercléuse

**P 250**

### Chaise

- chrome avec coque en plastique P 325
- chrome conférence /visiteur P 322
- collectivité P 284 - P 286 - P 338
- de bureaux P 324 - P 325
- empilable avec dossier résille P 324
- empilable avec dossier tapissé P 324
- ergonomique avec dossier résille P 325

### Chaise

- monte-escalier P 70
- Naples P 286
- scolaire bois P 292
- scolaire pour salle modulable P 338
- visiteur en acier P 325

### Chambre froide

**P 303**

### Charge

- d'essai P 71
- d'essai empilable P 71
- d'essai manutentionnable P 71



### Chariot

**P 36**

- 3 côtés collecte du linge sale P 232
- à fond mobile P 232

- à palettes P 16
- bacs postaux P 357
- bacs postaux 8 bacs P 357
- bagagiste d'hôtellerie P 300
- de mise en rayon niveau constant P 26
- de transport de chaises pliantes P 285



- distribution du linge P 232
- électrique P 36
- électrique sur mesure P 36 - P 37
- élévateur lithium P 36
- grillagé P 46
- lavage électrique P 38
- libre service en métal pour enfant P 28
- libre service en plastique P 28
- libre service pour PMR P 28
- monotrace P 37
- multimédias P 326
- porte-bouteille avec potence P 252
- postier P 357
- pour collecteur de tri sélectif P 220
- pour courrier P 354
- pour grilles d'exposition P 340
- radiocommandé P 36
- rouleur P 16
- surélevé P 232
- thermique P 36

### Chaussure de sécurité "Caterpillar" P 120

### Cheminement couvert P 182

### Chevalet de conférence P 362

### Chocolatière professionnelle P 306

### Circuit

- modulaire en béton P 165
- Pump Track P 165

### Cisaille P 269

### Citerne

- pour stockage et transport de l'eau P 205
- pour stockage et transport d'eau P 205

### Classe mobile P 326 - P 328 - P 334

- pour tablette et ordinateur P 327 - P 334

### Classeur

- à anneaux P 108
- à pince P 108

### Claustra restaurant scolaire P 292

### Cloison

- de bureau	P 347
- hygiénique pour ateliers	P 234
- hygiénique pour postes de travail	P 234
- modulaire	P 347
- pleine	P 342 - P 347
- pleine bord à bord	P 342
- semi-vitrée	P 342
- vitrée	P 342 - P 347
- vitrée bord à bord	P 342
<b>Cloisonnette WC petite enfance</b>	<b>P 293</b>
<b>Cloture phonique</b>	<b>P 104</b>
<b>Cloueur électrique</b>	<b>P 260</b>
<b>Coffret à extincteurs</b>	<b>P 111</b>
<b>Coin adhésif</b>	<b>P 245</b>
<b>Collecte du linge sale avec porte sac</b>	<b>P 233</b>
<b>Collecteur</b>	
- à couvercle pour déchets	P 220 - P 233
- à déchets	P 220
- de batteries usagées	P 49 - P 220
- d'huiles	P 49
- d'huiles moteurs usagées	P 49
- pour tri sélectif	P 220
<b>Colonne de lavage/Séchage</b>	<b>P 235</b>
<b>Columbarium</b>	
- 12 cases	P 166 - P 169
- circulaire	P 166 - P 169
- monobloc 12 cases	P 169
- recto verso 20 cases	P 169
- sur mesure	P 166 - P 169
<b>Combiné cisaille et presse plieuse</b>	
<b>Hydrauliques</b>	<b>P 269</b>
<b>Commerce</b>	<b>P 197</b>
<b>Compacteur</b>	<b>P 213</b>
- carton	P 211
- petits et grands volumes	P 212
- plastique	P 211
- poubelles	P 211
- Composteur avec ventilation	P 180
- Composteur industriel	P 217
- en inox alimentaire	P 212
<b>Compresseur d'air comprimé</b>	<b>P 263</b>
<b>Comptage véhicule</b>	<b>P 308</b>
<b>Compteur routier</b>	<b>P 137</b>
<b>Comptoir de stand</b>	<b>P 298</b>
<b>Conception de mobiliers spécifiques</b>	<b>P 178</b>
<b>Conception d'équipement de manutention</b>	<b>P 73</b>
<b>Cône</b>	
- anti-stationnement	P 126
- de signalisation	P 126 - P 127
<b>Conférence</b>	<b>P 341</b>
<b>Congélateur à couvercle coulissant</b>	<b>P 305</b>
<b>Consigne vélo trottinette</b>	<b>P 183</b>
<b>Construction</b>	
- de bureaux	P 197
- métallique	P 197
<b>Conteneur</b>	<b>P 90</b>
- à déchets	P 220 - P 221
- à déchets 120 L	P 221
- à déchets 240 L	P 221
- à déchets 360 L	P 221
- à fûts	P 49
- en fil	P 51
- roll standard	P 51
- sur mesure	P 51

<b>Contrôle</b>	
- d'accès solaire	P 134
- d'accès véhicules	P 171
<b>Convoyeur</b>	<b>P 258</b>
<b>Corbeille</b>	<b>P 165</b>
- avec ou sans seau	P 148
- de propreté	P 141 - P 148
- de ville	P 148 - P 165
- en plastique recyclé	P 141
- Norman cendrier	P 141
- urbaine	P 165
<b>Coupe</b>	
- pain à lame ronde	P 306
- légumes électrique multi-fonctions	P 303
<b>Coussin ralentisseur berlinois</b>	<b>P 125</b>
<b>Couvercle de collecteur pour tri sélectif</b>	<b>P 220</b>
<b>Couverture</b>	
- anti-feu	P 110
- anti-feu CDA	P 110
<b>Crash barrière</b>	<b>P 299</b>
<b>Crêpière ronde électrique</b>	<b>P 304</b>
<b>Cuiseur à pâtes électrique</b>	<b>P 304</b>
<b>Cuisine</b>	<b>P 100</b>
<b>Cuve</b>	<b>P 208 - P 209 - P 210</b>
- de distribution	P 203
- de dosage verticale en polyéthylène	P 205
- de stockage UNI	P 209
- en PEHD simple paroi	P 208
- et citerne	P 205
- mobile MULTI	P 210

<b>Dématérialisation des factures clients et fournisseurs</b>	<b>P 356</b>
<b>Démontage</b>	
- de lignes de production	P 272
- de machines de production	P 272
<b>Dépileur</b>	<b>P 258</b>
<b>Dépose automatique</b>	<b>P 258</b>
<b>Déshydrateur</b>	
- de déchets alimentaires	P 217
- déchets organiques	P 216
- thermique	P 217
<b>Desserte électrique</b>	<b>P 245</b>
<b>Destruction des odeurs</b>	<b>P 211</b>
<b>Détection des métaux</b>	<b>P 218</b>
<b>Dévidoir de film</b>	<b>P 252</b>
<b>Diabie</b>	
- à bagages	P 300
- aluminium	P 14
- aluminium télescopique et pliable	P 24
- de manutention	P 14
- électrique	P 25
- électrique monte escalier	P 25
- en tube d'acier	P 14
- lavage électrique	P 38

## D

<b>DALITUB</b>	<b>P 117</b>
<b>Dalle</b>	<b>P 102 - P 104</b>
- gazon	P 104



- gravier	P 104
- podotactile	P 102
- trottoir pour mal voyant	P 102
<b>Décapage</b>	
- d'un chalet en bois	P 273
- d'une carrosserie automobile	P 273
<b>Déchet</b>	<b>P 213</b>
<b>Découpe</b>	<b>P 262</b>
<b>Dégraissage</b>	<b>P 271</b>

<b>Digesteur</b>	<b>P 211 - P 217</b>
- biodéchets	P 211 - P 217
- déchets organiques	P 211
<b>Distributeur</b>	
- automatique boissons	P 310
- automatique Snack	P 310
- négatif glâces de plein air	P 310
<b>Distribution pneumatique</b>	<b>P 72</b>

# E

## Ebavurage P 271

### Échafaudage

- NOVA P 87
- roulant repliable en aluminium P 87
- roulant spécial taille-haies en aluminium P 87

### Échelle

- à crinoline en aluminium P 89
- coulissante P 80
- mobile à accès latéral P 90
- pour accès "fond de fouille" P 86
- pré-montée P 89
- professionnelle P 80
- transformable P 80

### Eclairage

- AtEx P 307
- de secours P 307
- industriel P 307
- solaire Abridus P 134
- solaire Abris chariots P 134
- solaire Vélos P 134
- sportif P 307
- sportif Indoor P 307
- sportif Outdoor P 307
- tertiaire P 307
- urbain P 307
- urbain solaire P 134

### Ecran

- d'affichage avec logiciel SESA HUB P 108
- interactif P 108 - P 328 - P 329 - P 339
- mobile P 329
- mural P 328 - P 329

### Electro peinture P 282

### Elevateur P 59 - P 63

- de charges à treuil P 63
- ECH à voitures P 69
- inclineur P 48
- pour personnes à mobilité réduite H2B P 67

### Elévation P 69

- des PMR P 99

### Emballage sous film P 252 - P 254

### Embase roulante P 59

### Emerissage P 264

### Enrouleur

- à sangle P 113
- à sangle personnalisée P 113
- mural à sangle P 113
- pour cône signalétique P 127

### Ensachage P 214

### Ensacheuse semi-automatique P 214

### Ensemble pique-nique Prime P 141

### Entrepôt P 76

### Entretien

- d'automatismes de fermeture P 95
- de golfettes P 41
- de véhicules électriques P 41
- espaces verts P 237
- espaces voiries P 237

### Epareuse P 237

### Equipement



- anti-intrusion P 173
- anti-Vandale dissuasif P 173
- audiovisuel P 339
- d'aérogommage P 273
- d'air comprimé P 263
- d'atelier P 262 - P 263
- de citernes P 57
- de garage P 262
- de mise en rayon P 82
- de quai P 99
- de quai élévation P 99
- de soudure P 263
- espace vert pour entretien de terrains P 236
- matière plastique P 218
- mini golf P 312 - P 313
- numérique scolaire P 331
- pour l'agriculture P 72
- pour l'élevage P 72
- pour l'industrie P 72 - P 218
- sportif P 311
- urbain P 181

### Ergonomie P 59

### Escabeau

- accès pare-brise P 84
- accès technique P 84
- double P 80
- EMG P 82
- EMG avec kit de commande par levier P 82
- mobile type EMG6 P 82
- pour accès latéral maintenance hélicoptère P 84
- pour la maintenance P 84
- professionnel fixe type solide P 80
- professionnel type EPF P 80
- roulant en aluminium P 82
- roulant type EMG - Monobloc P 82
- sur mesure en aluminium P 83

### Escalier

- + garde-corp intérieur P 83
- cube P 91
- d'accès avec palier en aluminium P 83
- d'accès intérieur P 83 - P 91
- d'accès ligne de production P 83
- d'accès machine P 83
- d'accès mezzanine P 83
- d'accès sur cuve P 83
- d'habillage accès technique P 83
- double pour franchissement P 83
- en aluminium P 83
- et passerelle d'accès P 83

- métallique P 91
- préfabriqué pour PMR P 91
- spécifique toiture P 83
- sur cuve P 85
- sur mesure P 83 - P 91

### Espace

- communication P 108
- de rangement scolaire P 338
- détente P 338
- vélo P 191
- vert P 237

### Estrade P 299

### Etagère rabattable pour véhicules utilitaires P 58

### Etanchéité en résine polyurée P 106

### Etiquetage P 257

### Etiquette antivol P 107

### e-toilet P 180

### Etrier de protection urbain P 144

### Événement interactif P 345

### Extincteur P 111

- à dioxyde de carbone P 111
- à eau pressurisée P 111
- à poudre P 111





# F

**Fabricant mobilier urbain P 141 - P 167 - P 174**

**Fabrication**

- de cabine de peinture P 274
- de toilette automatique P 179
- d'équipement de manutention P 73
- d'équipement de pesage P 250
- Facturation électronique P 356

**Fardeleuse**

- automatique P 254
- manuelle P 254
- sous clotûre tractée P 236

**Fauteuil**

- Atlantide P 141

**Fermeture de cartons**

**Feu**

- de signalisation P 129
- récompense EVOLIGHT P 135
- solaire clignotant de nuit P 130

**Film**

- d'emballage P 256
- éco-durable P 254
- ELIT MAX P 254
- étirable P 256
- polyoléfine rétractable P 254
- rétractable P 256
- rétractable de présentation P 254



**Filmogène pu bi-composant sans solvant sur**

**enrobé P 106**

**Finition P 271**

**Fitness**

- de plein air P 319
- outdoor P 319

**Fixation supports 2 roues P 182**

**Fleurissement P 143**

**Flexstep P 70**

**Flowpack P 256**

**Flux de production P 59**

**Fontaine à eau P 160**

**Formation P 365**

- anglais P 365
- en langues P 365
- interculturelle P 365
- langues étrangères P 365
- toutes langues tous niveaux interculturels P 365

**Four**

- à Pizza professionnel P 306
- mixte 5 niveaux P 303

**Fourgon**

- électrique P 40
- isotherme P 40

**Fourgon réfrigéré P 40**

**Fourniture**

- de bureaux P 353
- de cellule sanitaire P 179
- d'énergie P 143

**Friteuse**

- électrique P 304
- gaz double P 303

- circulaire P 88
- circulaire en kit P 88
- de délimitation et sécurisation P 88
- de protection P 88
- en milieu industriel P 88
- en station de traitements P 88
- intérieur P 88
- sur ensemble de silot P 88
- sur mesure P 88

**Gazon**

- synthétique tennis P 315
- synthétique terrain de padel P 315

**Générateur vapeur P 235**

**Gerbeur**

- manuel 400 Kg P 33
- manuel 700-1000 Kg P 33

**Gestion**

- des bio déchets P 217
- des déchets P 143

**Gilet matelassé sans manche P 121**

**Girobroyeur CHAPMAN P 236**

**Gondole de magasin P 77**

**Gradin P 299**

- bac cylindrique P 205
- roll sécurité P 51

**Granulé tous liquides pour sol P 203**

**Grille d'arbre P 161**

**Grille**

- d'arbre en béton P 165
- d'exposition P 340

**Groupe électrogène P 267 - P 268 - P 270**

- à gaz P 267
- avec alimentation sécurisée P 268
- diesel à démarrage électrique P 268
- diesel à grande autonomie P 268
- d'occasion P 270

# G

**Galerie de toit en aluminium pour véhicule utilitaire P 65**

**Galette universelle P 124**

**Gamme trifflesh P 129**

**Garage P 192**

- à trotinettes avec recharge électrique étanche P 184
- ouvert P 192

**Garde corps P 83 - P 91**

- de toiture et terrasse P 88
- circulaire en kit P 88

**Garde-corps P 88**

- accès bennes P 86



- essence P 268
- gasoil P 267 - P 268
- mobile à gaz P 268
- portable P 268

**Grue P 36**

- d'atelier inversée P 66
- hydraulique P 66
- hydraulique d'atelier P 66
- spéciale P 66



# H

### Habillage

- local technique P 197
- mural P 101

### Hall préfabriqué modulaire

**P 199**

### Hangar métallique

**P 199**

### Hard Top en aluminium

**P 64**

### Hayon élévateur

- 500 kg à glissières P 67
- HBC/HEP 200 P 67
- monopoutre P 67
- pour petit fourgon et bâtiment P 67

### Herse

- encastrée dans le sol P 175
- extra-plate posée sur le sol P 175
- forte à lames P 175

### Horlogerie

**P 132**

### Hydrogommage

**P 273**

- pour l'agriculture P 72
- pour l'élevage P 72
- pour l'industrie P 72

### Intercalaire

- alphabétique P 353
- numéroté P 353

### Intervention de lutte contre l'incendie

**P 109**

### Isolation

- acoustique pour pompe à vide. P 277
- acoustique pour serveur P 277

### Isotherme réfrigéré

**P 40**

### Jardinière

- en béton forme octogonale P 163
- du souvenir P 166
- en béton P 128 - P 163 - P 164 - P 165
- en béton forme cylindrique P 163
- en béton forme rectangulaire P 163
- urbaine en béton P 165

### Journal électronique d'informations

**P 135**

### Kit

- Abribus solaire P 134
- anti-pollution pour hydrocarbure et tous liquide P 203
- de 1ère intervention de lutte contre l'incendie P 109
- d'intervention P 206
- poteaux 60 x 40 Anodisé ou peint P 294
- Web radio pour diffusion de contenus P 331
- Web radio pour initiation P 331

- de véhicules électriques P 41

### Locaux sociaux

**P 347**

### Logiciel pédagogique

**P 331**

# M

### Machine

- à affranchir P 355
- à affranchir IS-350 P 355
- à chips carton P 253
- à glaçons spécial CHR P 305
- de calage d'emballage P 253
- de conditionnement P 257
- de marquage P 139
- de marquage grande capacité P 139
- de mise sous enveloppe P 355
- de polissage métal P 265
- de remplissage P 257
- de Thermo rétractation à cloche P 254
- d'emballage P 256
- d'emballage sous film P 254
- d'étiquetage P 257
- outils P 262 - P 263 - P 271
- pour la mise en forme P 262
- pour la tôlerie P 262
- soudure P 262 - P 263

### Maitrise d'accès

**P 143**

### Malette de rangement

**P 54**

### Management visuel

**P 108**

### Manipulateur aérien

**P 39**

### Manipulation ergonomique

**P 38 - P 39**

### Manurack

- simple ou double P 44
- stockage modulable P 44

### Manutention

**P 27 - P 72 - P 214**

### Manutention

- de céréales P 73
- de charges isolées P 73
- de charges lourdes P 35
- de charges roulantes P 35
- levage P 61

### Marchepied

**P 60 - P 81 - P 82**

- en acier galvanisé P 60
- monobloc P 81

# I - J - K

### Imprimante

- 3D P 218 - P 265
- 3D professionnelle P 265
- filaire P 265

### Inclineur de caisses

**P 48**

### Information routière

**P 133**

### Insonorisation

- pompe à vide P 277
- serveur P 277

### Inspection

- de bâtiment P 276
- de bâtiment par drone P 276
- de charpente par drone P 276
- de toiture par drone P 276

### Installation

- d'automatismes de fermeture P 95
- de cloisons amovibles P 342
- de faux plafonds P 342

### Label

**P 174**

### Langues étrangères

**P 365**

### Lanterne

- solaire P 134
- solaire SolarPolis P 134
- solaire Talos P 134

### Lapidage

**P 264**

### Lave linge

- industriel 10 à 40 kg P 235
- professionnel P 235
- professionnel 6 à 10 kg P 235

### Le Management visuel en production

**P 108**

### Leasy LIFT

**P 70**

### Levage

**P 61**

### Lieu de vie

**P 196**

### Ligne complète de conditionnement

**P 257**

### Lisse

- murale P 98
- pour cône de chantier P 127
- protection murale P 101

### Livraison de cellule sanitaire

**P 179**

### Local technique

**P 197**

### Location

- Clé en main Mobilier autoportant pour l'extérieur P 295
- de «mini golf itinérant» P 313
- de boîtiers P 345
- de golfettes P 41



<b>Margeur</b>	<b>P 258</b>
<b>Market avec revêtement</b>	<b>P 51</b>
<b>Marquage</b>	<b>P 138</b>
- au sol	P 136 - P 245
- industriel	P 136
- voirie	P 136
<b>Masque catégorie 1 personnalisable</b>	<b>P 298</b>
<b>Mât d'éclairage</b>	<b>P 267</b>



<b>Minibus électrique</b>	<b>P 40</b>	- petite enfance	P 293
<b>Mini-golf</b>	<b>P 312</b>	- SCENO	P 295
- modulable	P 312	- scolaire	P 338
- personnalisé	P 312	- spécifique courrier	P 354



<b>Matériel</b>	
- antivol	P 107
- courrier	P 354 - P 357
- de Blanchisserie	P 235
- de cuisine	P 303 - P 304 - P 305 - P 306
- de formage	P 262
- de manutention	P 61 - P 214
- de marquage routier	P 139
- de nettoyage	P 219 - P 228 - P 230 - P 263
- Matériel de propreté	P 219
- événementiel	P 298
- informatique	P 331
- pour hôtellerie	P 303
- pour les hôtels	P 300
- pour restauration	P 303
- réfrigéré	P 302
<b>Mélangeur</b>	<b>P 72 - P 214</b>
- horizontal	P 214
<b>Menuiserie</b>	<b>P 178 - P 293</b>
<b>Meuble scolaire</b>	<b>P 292</b>
<b>Meulage</b>	<b>P 264</b>
<b>Mezzanine industrielle</b>	<b>P 77</b>
<b>Micronisation</b>	<b>P 214</b>
<b>Microniseur</b>	<b>P 214</b>
<b>Mini palette</b>	<b>P 45</b>

<b>Mini-rampe</b>			
- d'accès	P 99		
<b>Minitruck</b>	<b>P 36</b>		
<b>Miroir</b>			
- d'agglomération	P 118		
- de circulation	P 118		
- de contrôle	P 116 - P 119		
- de sécurité avec cadre	P 116		
- de sortie de parking visions grands angle	P 119		
- multi-usage	P 118		
- multi-usage contrôle 2 directions	P 119		
- pour logistique	P 116		
<b>Mise à hauteur</b>	<b>P 59</b>		
<b>Mise sous enveloppe DS-40i</b>	<b>P 355</b>		
<b>Mobilier</b>			
- 2 roues	P 143		
- 3.0	P 332		
- autoportant pour l'extérieur	P 295		
- courrier	P 354		
- d'atelier	P 108 - P 244 - P 263		
- de détente	P 154 - P 156		
- en aluminium pour véhicule utilitaire	P 65		
- en bois pour aménagement urbain	P 368 - P 369		
- ergonomique	P 244		
- ergonomique pour salle de classe	P 332		
- ergonomique pour salle de coworking	P 332		
- ergonomique pour salle de réunion	P 330 - P 332		
- funéraire	P 169		
- gonflable personnalisable	P 298		
- innovant	P 244 - P 330 - P 332		
- Multimédia	P 330		
- personnalisé	P 298		
<b>P 211</b>		- sur pieds pour expositions	P 295
		- sur pieds pour informations en extérieur	P 295
<b>P 36</b>		- urbain	P 141 - P 143 - P 165 - P 167 - P 174
		- urbain béton blanc	P 164
		- urbain en béton	P 165
		- urbain en bois	P 167
		<b>Mobilité</b>	<b>P 334</b>
		- urbaine	P 191
		<b>Modulaire pour bureau et bâtiment tertiaire</b>	<b>P 197</b>
		<b>Module</b>	
		- de motocité	P 311
		- sanitaire accessible PMR	P 181
		- sanitaire monobloc	P 181
		<b>Montage de machines de production</b>	<b>P 272</b>
		<b>Monte</b>	
		- charge	P 99
		- Handicapés	P 69
		- Charges	P 69
		- fûts	P 69
		- Malades	P 69
		- Plats	P 69
		- Voitures	P 69
		<b>Monument commémoratif</b>	<b>P 166</b>
		<b>Moyen d'accès pour personne à mobilité réduite</b>	<b>P 88</b>
		<b>Mur</b>	
		- antibruit	P 104
		- d'écriture	P 329
		<b>Mur rideau</b>	<b>P 178</b>

### N

<b>Nacelle</b>	<b>P 63</b>
- araignée	P 63
- automatrice	P 63
- automotrice	P 63
- ciseaux automotrice	P 63
- verticale manuelle	P 63
<b>Navette électrique</b>	<b>P 40</b>
<b>Nettoyage</b>	<b>P 219</b>
- dans les halles de production	P 278
- de monument en pierre	P 273
- et désinfection des roues	P 219
- et désinfection des semelles/chaussures	P 219
- roues	P 219
- semelle/chaussure	P 219
<b>Nettoyeur à vapeur avec aspiration</b>	<b>P 228</b>

### O

- <b>Ombrière de parking</b>	<b>P 196</b>
- <b>Option bavette</b>	<b>P 172</b>
- <b>Oriflamme</b>	<b>P 298</b>
- <b>Ossuaire</b>	<b>P 166</b>
- <b>Ouvrage architectural</b>	<b>P 178</b>
- <b>Ouvre lettre haute vitesse</b>	<b>P 354</b>

### P

<b>Pack sonorisation</b>	<b>P 341</b>
<b>Palette</b>	
- acier	P 44 - P 46
- adaptatrice	P 59
- métallique	P 46
- mobile	P 90
- plastique recyclable	P 45
<b>Palier de repos</b>	<b>P 89</b>
<b>Panier de dégraissage en fil métallique</b>	<b>P 261</b>
<b>Panneau</b>	
- clignotant	P 129
- directionnel en bois	P 368
- et vitrine d'informations	P 149
- lumineux à led	P 129
- personnalisé	P 174
<b>Parcours de santé</b>	<b>P 319</b>
<b>Pare-choc de quai et de manutention</b>	<b>P 94</b>
<b>Parking</b>	
- payant	P 308
- vélo trottinette	P 183
<b>Pas adhésif</b>	<b>P 245</b>
- bleu	P 245
- vert	P 245

<b>Passage</b>	
- couvert	P 193
- piéton solaire	P 134
- -piéton	P 130
<b>Passerelle</b>	
- à double ou simple accès	P 85
- à triple accès	P 85
- abattante	P 90
- d'accès en aluminium	P 85
- d'accès sur mesure	P 85
- de cheminement	P 85
- de maintenance réglable en hauteur pour wagons et nez de train	P 84
- de toiture	P 85
- de tuyauterie	P 85
- double accès	P 85
- en milieu pétrochimique	P 85
- mobile à hauteur variable	P 84
- mobile pour la maintenance	P 84
- portuaire	P 85
- pour franchissement de tuyauterie	P 85
- pour piéton en bois	P 369
- sur cuve	P 85
- sur cuverie dans milieu viticole	P 85
- sur mesure aluminium	P 85
- sur mesure en bois	P 167
<b>Pastille adhésif</b>	<b>P 245</b>
<b>Pause numérique</b>	<b>P 333</b>
<b>PEEK</b>	<b>P 265</b>
<b>Peinture</b>	
- bardage	P 282
- des façades	P 281 - P 282
- des structures en acier	P 281 - P 282
- écologique à la craie	P 138
- électrostatique	P 282
<b>Pelle</b>	
- chargeuse	P 47
- en polypropylène	P 112
- haute résistance	P 112
<b>Perçage</b>	<b>P 261</b>
<b>Perceuse</b>	<b>P 262</b>
<b>Perforatrice Magnapunch Pro</b>	<b>P 353</b>
<b>Pesage</b>	<b>P 250</b>
<b>Petit camion</b>	<b>P 36</b>
<b>Pièce</b>	
- spéciale en fil	P 261
- technique sur plan	P 261
<b>Piquet de jalonnement</b>	<b>P 138</b>
<b>Piste-cyclable</b>	<b>P 130</b>
<b>Pistolet de rétraction</b>	<b>P 252</b>
<b>Place PMR</b>	<b>P 136</b>
<b>Plan de change petite enfance</b>	<b>P 293</b>
<b>Plancher de bal</b>	<b>P 318</b>
<b>Plaque</b>	
- de calage avec empreinte	P 105
- de calage et bastinges	P 103 - P 105
- de formes variées	P 105
- de répartition de charges	P 103 - P 105
- de roulage charge lourde	P 105
<b>Plastifieuse ProSéries 4600</b>	<b>P 353</b>
<b>Plate forme de transbordement</b>	<b>P 99</b>
<b>Plateau</b>	
- roulant de manutention	P 16
- roulant pour meuble	P 16
- tournant	P 68
<b>Plateforme</b>	<b>P 206</b>
- de travail	P 206
- de travail pour maintenance	P 84
- individuelle roulante	P 81
- industrielle	P 77
- pliable	P 81
- pour bidons	P 202
- pour fûts	P 202
- pour IBC	P 202
- réglable	P 81
- simple accès toiture de bus	P 84
<b>Platelage déroulé en bois</b>	<b>P 167</b>
<b>Plinthe</b>	<b>P 98</b>
- pour bas de mur	P 98
- pour hôpitaux	P 98
<b>Plot solaire</b>	<b>P 130</b>
<b>Pochette</b>	
- araphone blocker	P 333
- pour courrier	P 354
<b>Pochoir réutilisable</b>	<b>P 138</b>
<b>Podium</b>	<b>P 299</b>
- mobile	P 299
- praticable	P 299
<b>Poinçonneuse hydraulique</b>	<b>P 269</b>
<b>Point courrier Etages 21 à 42 cases</b>	<b>P 357</b>
<b>Point qualité</b>	<b>P 245</b>
<b>Polissage</b>	<b>P 271</b>
<b>Polissage métal</b>	<b>P 265</b>
<b>Polyoléfine rétractable</b>	<b>P 254</b>
<b>Pompe</b>	<b>P 208</b>
- électrique	P 208
<b>Pont bascule</b>	<b>P 250</b>
<b>Porte</b>	
- agroalimentaire	P 100
- coulissante polyéthylène	P 92
- coupe feu	P 100
- coupe feu milieux humides	P 93
- de chambre froide	P 100
- documents véhicule	P 357
- échelle sur véhicule utilitaire	P 64 - P 58
- hydrofuge collective	P 93
- hydrofuge en polyéthylène	P 92
- hydrofuge pour l'industrie agroalimentaire	P 93
- pour milieux humides	P 100
- rapide empilable	P 95
- rapide enroulable	P 95
- sectionnelle coupe-feu	P 95
- technique pour l'industrie et les cuisines	P 100
<b>Porte va-et-vient</b>	<b>P 92</b>
- 1 vantail	P 92
- 2 vantaux	P 92
- polyéthylène	P 92
<b>Porte-Affiche</b>	<b>P 361</b>
- a ventouse	P 361
<b>Porte-outil polyvalent</b>	<b>P 237</b>
<b>Portillon</b>	
- de sécurité	P 89
- WC petite enfance	P 293
<b>Portique</b>	<b>P 172 - P 175</b>
- à poutres coulissantes	P 175
- à poutres mobiles motorisées	P 103

- double P 175
- fixe universel P 172
- pivotant P 172
- simple P 175
- tournant P 172
- Portoir à maintien P 350**
- Pose**
- de peinture dans les halles de production P 279
- de ralentisseurs VL et PL P 136
- Poste**
- d'avivage P 264
- de lapidage P 264
- de polissage robotisé P 264
- de satinage P 264
- de travail électrique P 245
- qualité électrique P 245
- Poteau P 114**
- à sangles P 344
- à sangles rétractables P 344
- de balisage à cordon P 300
- de guidage P 113
- de guidage avec bande extensible P 344
- de guidage doré P 344
- de protection P 114
- de protection à sceller P 114
- de protection anti-choc P 114
- de ville fixe P 146



- mobile à sangle P 113
- mobile lourd à sangle P 113
- Poteaux à sangle P 113**
- Potelet flexible P 130 - P 140**
- Potence de camions de 500 Kg à 2000 Kg P 66**
- Poubelle**
- 40 L et 90 L P 128
- de tri sélectif P 220
- grande capacité P 220
- solaire P 211
- tri sélectif en bois P 368
- Pouf en béton teinté noir P 164**
- Poussoir pneumatique P 35**
- Poutre**
- levante motorisée P 171
- motorisée P 171
- motorisée encastrable P 171
- PPMS P 132**
- Praticable P 299**
- Praticable métallique P 46**
- Préau**
- charpente bois P 195
- d'école P 195 - P 196
- passage couvert P 192 - P 195
- Présentoir P 350**
- large mobile P 349
- mobile P 346 - P 349
- multiplace P 350 - P 351
- mural pour dépliants P 351
- plexi carte postales de bureau P 351
- pour brochures P 349 - P 351
- zig zag P 351
- Presse**
- à balles P 213 - P 218
- à balles et compacteurs P 212
- à balles horizontales P 212
- à balles verticales P 212
- à cartons P 211
- à thermofixer P 233
- plieuse P 269
- plieuse hydraulique P 269
- Prévention routière P 133**
- Pro occasion rayonnage P 77**
- Production autonome de colis P 255**
- Produit français P 117**
- DALITUB P 117
- TUBINDUS P 117
- Protection P 76 - P 115**
- bâtiment P 94 - P 98
- d'angle P 94
- de l'environnement P 49
- de poteaux P 311
- des sols P 103
- d'incendie P 110
- événementielle P 117
- industrielle P 96
- inondation P 207
- murale P 92 - P 100
- murale polyéthylène P 101
- Protège document P 108**
- Public adress P 341**
- Pulvérisateur à rouleau CHAPMAN P 236**
- Pupitre**
- de conférence P 341 - P 343 - P 352

- d'informations en bois P 368
- et porte-verre en alu P 60
- sonorisé P 343



## Q

- Quai de chargement déchargement pour camion P 86**
- Qualipost 620 P 108**
- Rachat de groupe électrogène d'occasion P 270**



# R

<b>Rack</b>	
- à panneaux	P 241
- à panneaux fixes 500 kg	P 241
- à panneaux fixes ou mobile	P 241
- à panneaux fixes	P 241
- à panneaux fixes ou mobiles : 100kg	P 241
- avec recharge solaire pour trottinettes	P 183
- avec recharge solaire pour vélos électriques	P 183
- vélos	P 184 - P 188 - P 191
- vélos double superposé	P 188
<b>Radar</b>	
- intelligent	P 135
- pédagogique	P 129 - P 137
- pédagogique intelligent	P 135
- pédagogique STOPVITESSE	P 137
<b>Ralentisseur</b>	<b>P 125</b>
- anti-bélier	P 117
<b>Rampe</b>	<b>P 83 - P 91</b>
- d'accès extérieure bâtiment industriel	P 88
- de rétraction semi-automatique	P 252
- fixe ou mobile	P 99
- pour personne handicapée	P 91
<b>Rangement</b>	<b>P 242 - P 334</b>
<b>Ratier vélos avec attache de cadre</b>	<b>P 188</b>
<b>Rayonnage</b>	<b>P 61 - P 75 - P 76 - P 346</b>
- à palette	P 75
- d'archives	P 75 - P 346
- fixe	P 75
- latéral	P 75
- mobile	P 75
- tubulaire	P 75
<b>Recharge</b>	
- mobile	P 337
- pour équipement informatique	P 334
- téléphone	P 337
<b>Rechargement mobile</b>	<b>P 337</b>
<b>Réduction</b>	
- des déchets	P 213 - P 216
- transport	P 211
<b>Réemploi d'équipements techniques d'occasion</b>	<b>P 270</b>
<b>Refroidisseur industriel</b>	<b>P 218</b>
<b>Réglage stabilisateur et système de verouillage</b>	<b>P 82</b>
<b>Rehausse sur palette plastique</b>	<b>P 51</b>
<b>Remorque</b>	
- industrielle	P 37
- sanitaire autonome	P 181
<b>Remplissage</b>	<b>P 257</b>
<b>Rénovation de faux plafond</b>	<b>P 342</b>
<b>Réparation</b>	
- d'automatismes de fermeture	P 95
- de golfettes	P 41
- de matériels de glisse sur neige	P 186
- de matériels de glisse urbaine	P 186
- de véhicules électriques	P 41
- de vélos	P 186
<b>Repasseuse</b>	<b>P 235</b>
<b>Reprise de matériel industriel d'occasion</b>	<b>P 270</b>

## Réserve

- d'incendie souple P 57
- incendie P 57

## Résine

- époxy antidérapante et anticorrosion P 106
- époxy plus quartz coloré chiné P 106
- polyurée anticorrosion projetée à chaud P 106
- polyuréthane-ciment autolissante P 106

## Restauration collective

**P 303**

## Rétention

**P 49**

## Rétroviseur pour chariot élévateur

**P 116**

## Revêtement

- anti-dérapant P 86
- anti-microbes P 101
- de sol P 103

## Rideau

- métallique coupe-feu P 95
- textile coupe-feu P 95

## Robinet d'incendie

**P 110**

## Robot

**P 36**

- de pente porte-outils P 237
- de pente pour débroussaillage P 237
- pédagogique P 331 - P 332

**Robotique P 264**

## Roll



- Base «Plastique» P 51
- emboîtable 3 ridelles P 51
- niveau constant P 26
- sécurité P 51
- up P 298

## Rond rouge

**P 245**

## Rouleau adhésif

**P 245**

## Rouleur

- de fûts P 16
- tireur pivotant 4000 Kg P 31

## Routeur pneumatique

**P 35**

## Rubalise

- écologique P 138
- plastique de couleur P 138
- pour services publics P 138

# S

<b>Sablage</b>	<b>P 282</b>
<b>Sac</b>	
- à ouverture soluble	P 233
- anti inondation	P 207
- clic clac	P 357
- liaison soufflet	P 357
- multimédias	P 326 - P 327
- pour courrier	P 354
<b>Safety Cross solaire</b>	<b>P 134</b>
<b>Saladette en inox à 2 portes</b>	<b>P 302</b>
<b>Salle</b>	
- de visioconférence	P 330
- scolaire flexible	P 338
<b>Sanisette</b>	<b>P 177</b>
<b>Sanitaire</b>	<b>P 177</b>
<b>Sanitaire encastrable</b>	<b>P 177</b>
<b>Scène mobile</b>	<b>P 299</b>
<b>Scie</b>	
- à ruban	P 262
- portative	P 262
<b>Sèche</b>	
- linge	P 235
- main	P 231
<b>Sécheuse repasseuse</b>	<b>P 235</b>
<b>Sécurisation</b>	<b>P 334</b>
- d'équipement informatique	P 334
- des accès	P 173
- du travail en hauteur	P 90
<b>Sécurité</b>	<b>P 76 - P 245</b>
- routière	P 133
- urbaine	P 117
<b>Serrure de sûreté pour utilitaires</b>	<b>P 60</b>
<b>Servante</b>	
- d'atelier	P 240
- d'atelier équipée	P 240
<b>Set de chaînes plastique</b>	<b>P 115</b>
<b>Siège</b>	
- confort pour atelier	P 244
- de bureau	P 322 - P 323
- de bureau mécanisme breveté	P 322
- de travail haut dossier tapissé résille	P 322
- de travail tapissé haut dossier	P 323
- ergonomique pour l'industrie	P 244
- haut avec repose-pieds	P 323 - P 244
- haut ergonomique avec repose-pieds	P 323 - P 244
<b>Signalisation</b>	
<b>P 124 - P 125 - P 127 - P 136 - P 138 - P 143</b>	
- lumineuse	P 129
- pour chariot : gyrophare à led	P 129
- routière	P 133 - P 174
<b>Sirène</b>	<b>P 132</b>
<b>Skin Pack</b>	<b>P 256</b>
<b>Solution</b>	
- d'emballage eco-responsable	P 255
- anti-bruit	P 104
- audiovisuelle	P 328 - P 329 - P 330 - P 331
- d'affranchissement	P 356
- de conférence	P 331

- de recyclage	P 212
- de stockage	P 46
- éclairage public	P 307
- informatique	P 326 - P 327 - P 328
- interactive	P 329 - P 345
- pédagogique	P 331
<b>Sonnerie</b>	<b>P 132</b>
<b>Sonorisation</b>	<b>P 341</b>
- aquatique	P 341
- portable	P 341
- pour conférence	P 341
- pour véhicules	P 341
<b>Soudeuse</b>	<b>P 250</b>
- en L automatique	P 250
<b>Soudure</b>	<b>P 261</b>
<b>STABILIC en aluminium</b>	<b>P 88</b>
<b>Stabilisation de sol</b>	<b>P 104</b>
<b>Stand</b>	<b>P 298</b>
- d'exposition 100 % modulaire	P 298
- parapluie et comptoir	P 298
<b>Station</b>	
- de chargement	P 337
- de gonflage et de réparation	P 184 - P 190
- de gonflage pour vélos	P 190
- de ravitaillement	P 203

- de recharge pour vélos et trottinettes électriques	P 185
- de recharge solaire avec technologie IoT intégrée	P 185
- de réparation et recharge VAE	P 186
- de réparation vélo	P 186 - P 187 - P 190
- de réparation vélo murale	P 186
- de stockage multimédia	P 326 - P 327
- recharge téléphone	P 337
- service EASY Mobile 200	P 208
- service Gas OIL	P 208
- service Gas-oil MULTI	P 210
- service Gas-oil UNI Pro	P 209 - P 210
- service mobile	P 208
<b>Stationnement</b>	<b>P 308</b>

- d'eau d'engrais	P 57
- d'engrais	P 57
- extérieur	P 206
- industriel	P 197
- pour ordinateur et tablette	P 334
<b>Stratifié époxy plus fibre de verre</b>	<b>P 106</b>
<b>Street workout</b>	<b>P 319</b>
<b>Structure</b>	
- avec base hexagonale "Hexa Park"	P 128
- décoration design	P 178
- échafaudage	P 84
- métallo-textile	P 196
<b>Support</b>	
- 3 vélos	P 184
- de cône	P 126
- d'informations	P 108
- pour cycles	P 151 - P 188
- pour écrans de grandes tailles	P 328
- pour tableaux blancs de grande taille	P 328
- de procédures et informations	P 108
- vélo sécurisé	P 187
- vélos	P 184 - P 188
- Système	
- anti intrusion	P 107
- antivol magasin	P 107
- d'accroche vélos sur mesure	P 182
- de calage papier	P 255
- de conférence sans fil	P 341
- de verrouillage magnétique pour téléphone	P 333



- de vélos	P 188
- trottinettes	P 174
- VAE	P 174
- vélos	P 174 - P 191
<b>Stèle commémorative sur mesure en pierre calcaire</b>	<b>P 169</b>
<b>Stockage</b>	<b>P 61 - P 72 - P 75 - P 76 - P 197 - P 209</b>
- d'eau de pluie	P 57
- d'eau d'effluent	P 57



<b>Table</b>	
- à pizza réfrigérée	P 305
- à repasser	P 235
- à repasser avec centrale vapeur	P 235
- collectivité	P 287 - P 296
- de campagne en bois	P 167
- de ping pong en béton	P 165
- de pique nique design en béton	P 165
- de pique nique en bois	P 296
- de tri du linge	P 233
- élévatrice	P 48 - P 99
- et banc pliants bois	P 285 - P 296





- et transport de chaise P 285
- inox de cuisine P 306
- inox réfrigérée positive P 303
- photovoltaïque P 199
- ping-pong P 164 - P 165
- pique-nique P 164 - P 165 - P 367 - P 369
- pique-nique en béton P 164 - P 165
- pique-nique en bois P 367
- pliante en plastique format rond/rectangulaire P 296
- pliante et empilable P 285
- Rimini P 287
- ronde pliante avec structure en acier P 285 - P 296
- TeqBall en béton P 165
- Tableau**
- coulissant avec écran interactif P 339
- d'affichage P 108 - P 362
- d'écriture tactile P 332
- d'écriture tactile-LCD P 332
- liège pivotant P 362
- piètement acier chrome P 362
- scolaire blanc ou vert P 292
- tactile P 332
- Tabouret scolaire pour salle modulable P 338**
- Tapis**
- de désinfection des roues P 219
- de désinfection des semelles/chaussures P 219
- de sports P 311
- d'escalade P 311
- mousse enfance P 311
- pour nettoyer les roues P 219
- pour nettoyer les semelles/chaussures P 219
- Tente P 298**
- gonflable P 298
- pliante P 298
- publicitaire gonflable P 298
- publicitaire pliable P 298
- Terminaison P 264**
- Terrain**
- de foot en salle P 315
- de padel P 196
- de padel tennis P 315
- de pétanque P 196
- multisport P 196
- Tes jaune P 245**

### Thermorégulation industrielle P 218

- Tireur**
- pousseeur P 35 - P 37 - P 59
- pousseeur électrique P 59

- Toilette**
- auto-nettoyante P 177
- autonome P 177 - P 180
- écologique P 177 - P 180
- préfabriquée P 177
- publique P 177
- sèche P 177 - P 180
- sèche PMR P 177 - P 180

### Tondobalai CHAPMAN P 236

### Tonneau d'ébavurage P 271

- Totem**
- de gonflage et réparation P 184
- d'exposition déplaçable P 145
- d'exposition extérieure P 145
- d'exposition modulaire P 145

### Tour à métaux P 262

### Touret à meuler P 262

- Tracteur**
- compact sans permis P 34
- électrique P 34
- pour propulsion de cylindres P 34
- pousseeur P 31 - P 37 - P 38 - P 39
- tireur pousseeur électrique 1000 Kg P 31

### Traction de conteneur 2 et 4 roues P 37

### Train logistique 100 % électrique P 59

- Traitement**
- acoustique P 293
- de bâtiment P 276
- de surfaces P 211 - P 265
- du linge et des déchets P 233

### Transformation métallique P 178

### Transpalette P 32

### Transport et traitement du linge P 232

- Trappe**
- amovible P 97
- de visite P 97
- de visite à carreler P 97
- pour façade en acier zingué P 97

### Travail

- de l'acier et de l'inox P 178
- du bois P 263
- du métal P 262

### Trémie

- de réception et de chargement P 73
- support pour Big Bag P 46

### Tri des déchets P 213

### Triangle jaune P 245

### Tribune P 299

- Trieur**
- cadreur de palettes P 90
- navette pour courrier P 354

### Tube de levage P 39

### TUBINDUS P 117

- Tunnel**
- de chargement P 95
- PL P 275

## U

### Usinage P 261 - P 262 - P 264

### Usine P 197

### Utilitaire électrique P 40

## V

### Vacugiant P 39

### Valideur ticket parking P 308

### Valise

- de stockage multimédia P 326 - P 327
- iTcase ultra compacte P 334
- ordinateur portable P 334
- pour tablette et ordinateur P 334
- tablettes P 326 - P 334

### Valorisation

- d'équipements techniques d'occasion P 270
- des déchets P 213

### Véhicule P 341

- et chariot électrique P 36 - P 37
- utilitaire P 58 - P 65

### Vélo station solaire P 183

### Vente





- de golfettes
- de véhicules électriques

### Vestiaire

- 16 casiers
- 12 casiers
- 4 casiers
- 8 casiers
- chauffant

- P 41 **Videur**  
P 41 - de caisses  
- de poubelles

- P 291 **Vissage**  
P 291 **Vitrine**  
P 291 - "Tradition" double battant  
P 291 - "Tradition" simple face  
P 248 - à tapas réfrigérée

- P 48  
P 48

- P 257**  
**P 360 - P 363**  
P 294  
P 294  
P 305



- sur piètement

### Voirie Vote électronique

- P 360  
**P 237**  
**P 345**

- de pompier
- double
- en acier pour industrie propre
- en acier pour industrie salissante
- pour collectivités
- séchant avec aération forcée

### Vêtement "Caterpillar"

### Vide poubelle pour bacs roulants

### Vidéoprojecteur interactif et laser

- P 288 - avec bandeau-titre  
P 243 - d'affichage municipal  
P 247 - extérieure  
P 246 - extra plate  
P 289 - intérieure  
P 288 - réfrigérée compacte  
**P 121** - réfrigérée murale ouverte  
**P 49** - sans bandeau-titre  
**P 339** - simple ou double face

- P 149  
P 363  
P 149 - P 294 - P 363  
P 363  
P 360  
P 302  
P 302  
P 149  
P 149



- WC**  
- hygiénique  
- hygiénique pour module sanitaire

- P 177**  
P 181  
P 181



### CONDITIONS GENERALES DE VENTE

#### 1 - Responsabilités des annonceurs

Le catalogue est édité et diffusé gratuitement par M.D.2i pour le compte des annonceurs.

Chacun des annonceurs assume exclusivement et entièrement la responsabilité de ses insertions dans le catalogue TECHNI-CONTACT. M.D.2i décline toute responsabilité sur le contenu et la présentation des pages, quant aux conditions fixées par les annonceurs et plus généralement quant à toute indication fournie ou non fournie par les annonceurs. Toute réclamation pour ces motifs à son encontre est donc réputée irrecevable, y compris en cas d'erreur.

#### 2 - Prix et conditions de règlement

Tous les prix s'entendent en euros hors taxes. Les annonceurs se réservent le droit de modifier leurs tarifs ainsi que les caractéristiques de leurs produits à tout moment et sans préavis.

#### 3 - Jurisdiction

Tout différend dans lequel M.D.2i pourrait être directement ou indirectement impliquée, dépend exclusivement du Tribunal de commerce de Nanterre, qui est seul compétent.

Le catalogue est édité par M.D.2i S.A.S, au capital de 480.000 €.

253, rue Galliéni - 92774 BOULOGNE BILLAN COURT CEDEX

Téléphone : 01 55 60 29 29 - Fax : 01 83 62 36 12 -

E-mail : [info@techni-contact.com](mailto:info@techni-contact.com) - Site : [www.techni-contact.com](http://www.techni-contact.com)

Directeur de la publication : F. STUMM - R.C. NANTERRE : 392 772 497

Responsable Traffic : Béatrice Dupont

Conception Graphique / Maquette : Béatrice Dupont



fédération des entreprises  
de vente à distance

Venez nous rejoindre sur notre site internet  
**[www.techni-contact.com](http://www.techni-contact.com)**

# techni-contact.com

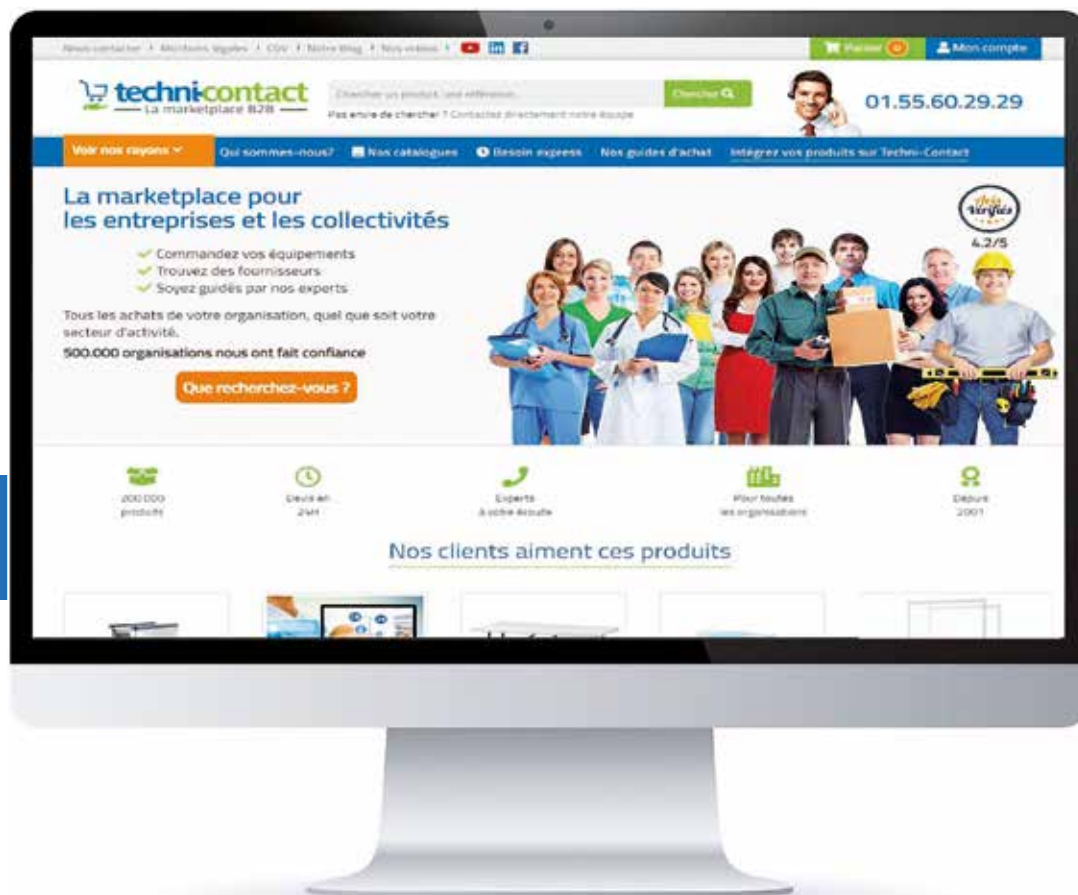

Recevez gratuitement  
nos catalogues :

**624 pages  
d'équipements**

[info@techni-contact.com](mailto:info@techni-contact.com)

**01 55 60 29 29**



Un choix unique de  
**200 000 produits**

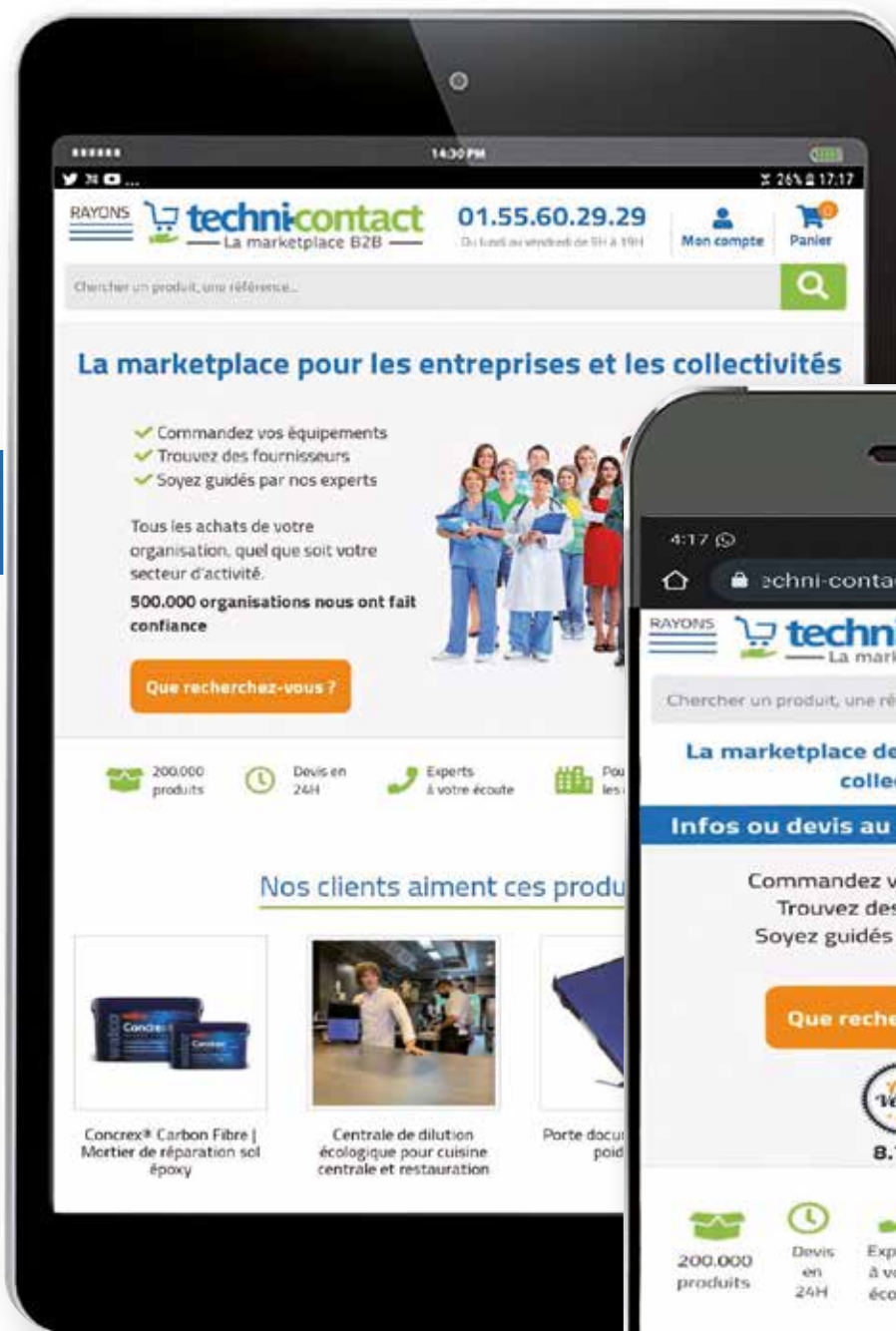

et des nouveautés  
à découvrir

**techni**contact

253 rue Galliéni - 92774 - Boulogne Billancourt. Cedex France



[www.techni-contact.com](http://www.techni-contact.com)



**Faites confiance**  
à nos experts  
**pour tous vos achats**  
professionnels



Contactez nous au  
**01 55 60 29 29**